



## KINGFIRE KANTO SAROKKANDALLÓ

Az első sarokban elhelyezhető Schiedel kandalló

**SCHIEDEL**

# ÁRLISTA 2024

## KERÁMIA KÉMÉNYEK ÉS KANDALLÓK

Érvényes: 2024. március 20-tól

Az árlistában szereplő árak nettó árak. (áfa: 27%) A méretdarabos táblázatokban szereplő árak egy tisztítóajtó-csatlakozó és ajtó árát tartalmazzák.

Az árlistában nem szereplő típusokra/alkatrészekre szaktanácsadó kollégáinktól vagy vevőszolgálatunkon kérjen ajánlatot!

[www.schiedel.hu](http://www.schiedel.hu)

## Kémények, kandallók és szellőztető megoldások az életünkhöz tervezve



### KERÁMIA KÉMÉNY- RENDSZEREK

ABSOLUT  
ADVANCE  
UNI PLUS  
UNI CLASSIC  
MULTI, AVANT



### SCHIEDEL WORLD

díjmentes szaktanácsadás,  
tervezési segédletek,  
konfigurátor,  
építés helyén kivitelezői  
képzések



### KANDALLÓ RENDSZEREK

KINGFIRE GRANDE SC  
KINGFIRE KANTO SC  
KINGFIRE CLASSICO S  
KINGFIRE LINEARE SC  
KINGFIRE RONDO SC  
SIRIUS 1 ÉS 3  
SARGAS 1 ÉS 3  
MIMAS



### FÉMKÉMÉNY RENDSZEREK

PERMETER, PMSA  
PERMETER SMOOTH  
ICS, ICS5000  
KERASTAR  
PRIMA PLUS  
PRIMA1  
TECNOFLEX  
CLV,

Hosszú élettartamú, komplett kémény- és kandalló rendszerek az energiahatékony fűtés szolgáltatásban

#### KERÁMIA KÉMÉNYRENDSZEREK

biztonságos  
energiahatékony  
univerzális  
egyedi és gyűjtő rend-  
szerek  
új építés és bővítés  
esetén egyaránt

#### FÉM KÉMÉNYRENDSZEREK

egyedi és gyűjtő rend-  
szerek  
kiváló alapanyag  
könnyű szerelés  
modern design  
egyedi megoldások  
családi háztól az ipari  
létesítményekig

#### SCHIEDEL WORLD

kéménykonfigurátor  
3D CAD könyvtár  
Schiedel Profi online  
termékadatbázis  
online garanciarendszer  
díjmentes szaktanácsadás  
képzési program  
kivitelezőknek

#### KANDALLÓ RENDSZEREK

kémény és kandalló  
tökéletes kombinációja  
modern megjelenés  
helytakarékos  
égési levegőt is biztosítja  
egyedi beépítési  
lehetőségek

# TARTALOMJEGYZÉK

Kéményválasztás könnyedén	4-5. oldal
Schiedel KINGFIRE kandallók	6-13. oldal
Schiedel SARGAS, SIRIUS és MIMAS szabadon álló kandallók	14-17. oldal
Schiedel ABSOLUT	18. oldal
A rejtett ajtós kéményláb	18. oldal
Egységcsomagok és tartozékaik	19. oldal
Méretsoros árak (egykürtös és egykürtös szellőzőkürtös)	21. oldal
Elemárak (egykürtös és egykürtös szellőzőkürtös)	22-23. oldal
Ignis Protect a biztonságos falátvezetés	24. oldal
Méretsoros árak (kétkürtös és kétkürtös szellőzőkürtös)	25. oldal
Elemárak (kétkürtös és kétkürtös szellőzőkürtös)	26-27. oldal
Schiedel ADVANCE	28. oldal
Advance LAS csatlakozó	28. oldal
Méretsoros árak	29. oldal
Elemárak	30-31. oldal
Schiedel UNI PLUS	32. oldal
Vermis ZERO födémátvezető rendszer	32. oldal
Méretsoros árak (egykürtös és egykürtös szellőzőkürtös)	33. oldal
Elemárak (egykürtös és egykürtös szellőzőkürtös)	34-37. oldal
Statikai megerősítés	38. oldal
Méretsoros árak (kétkürtös és kétkürtös szellőzőkürtös)	39. oldal
Elemárak (kétkürtös és kétkürtös szellőzőkürtös)	40-43. oldal
Tartozékárak kerámia kéményrendszerekhez	44-45. oldal
Schiedel UNI CLASSIC	46. oldal
Méretsoros árak	46. oldal
Elemárak	47. oldal
Schiedel SRS	48. oldal
Méretsoros árak	48. oldal
Elemárak	49. oldal
Schiedel MULTI és AVANT	50. oldal
Elemárak	51. oldal
AVANT és MULTI alapkészletek tartalma	52. oldal
Schiedel SZOLGÁLTATÁSOK	53. oldal
Rostbeton kéményfej	54. oldal
Rostbeton kéményfej ajánlatkérő/megrendelőlap	55. oldal
Szállítási és csomagolási díjak, rakatkalkuláció	56-57. oldal
Általános eladási és szállítási feltételek	58. oldal

# KÉMÉNYVÁLASZTÁS KÖNNYEDÉN

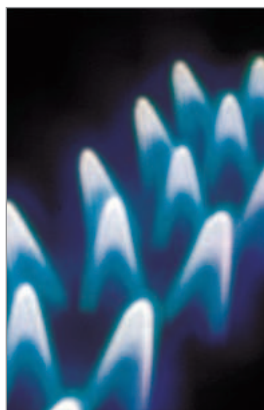

## SCHIEDEL

### ABSOLUT

Bármely fűtőanyaghoz és fűtőkészülékhez, légtömör és hőhidmentes, passzívházakhoz is alkalmas.

- 3 héjú rendszer integrált hőszigeteléssel
- hőszigeteléssel egybeöntött komplett köpenytégla
- 1,33 m hosszú ipari kerámia cső
- nedvességre érzéketlen, hátsó szellőzés nélkül
- nyílt és zárt égésterű készülékhez (Ø 14)
- füstgáz hőmérséklet ≤ 400 °C

T400 N1 D 3 G50  
T400 N1 W 3 G50  
T200 N1 W 2 O00  
T200 P1 W 2 O00



## SCHIEDEL

### ADVANCE

Bármely fűtőanyaghoz és fűtőkészülékhez, nem szellőztetett hőszigetelés

- 3 héjú rendszer
- könnyűbeton köpenytégla
- ásványgyapot hőszigetelés
- 1,33 m hosszú ipari kerámia cső
- nedvességre érzéketlen hátsó szellőzés nélkül
- nyílt és zárt égésterű készülékhez
- füstgáz hőmérséklet ≤ 400 °C

T400 N1 D 3 G50  
T200 N1 W 2 O00  
T200 P1 W 2 O00



## SCHIEDEL

### UNI PLUS

Minden szilárd tüzelésű fűtőberendezéshez, át- szellőztetett hőszigetelés, széleskörű kialakítási lehetőségek

- 3 héjú rendszer
- könnyűbeton köpenytégla
- ásványgyapot hőszigetelés
- 33 cm hosszú kerámia cső
- nedvességre érzéketlen hátsó szellőzéssel
- nyílt égésterű készülékhez
- füstgáz hőmérséklet ≤ 400 °C

T400 N1 D 3 G50  
T200 N1 W 2 O00

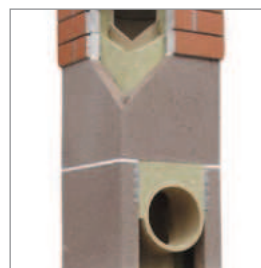

## SCHIEDEL

### UNI CLASSIC

Minden szilárd tüzelésű fűtőberendezéshez, át- szellőztetett hőszigetelés, hagyományos kialakítási lehetőségek

- 3 héjú rendszer
- könnyűbeton köpenytégla
- ásványgyapot hőszigetelés
- 33 cm hosszú kerámia cső
- nyílt égésterű készülékhez
- füstgáz hőmérséklet ≤ 400 °C

T400 N1 D 3 G50  
T200 N1 W 2 O00



### Épület kialakítás

Passzív ház	✓			
Fokozott szigetelésű	✓	✓		
Hagyományos szigetelésű	✓	✓	✓	✓
Építési technológia				
Épített	✓	✓	✓	✓
Szerelt				
Tüzelőanyag				
Pellet, biomassza	✓	✓	✓	
Fa	✓	✓	✓	✓
Gáz	✓	✓		
Tüzelő berendezés				
Kandalló, szobakályha	✓	✓	✓	✓
Cserépkályha	✓	✓	✓	✓
Vegyes tüzelésű kazán	✓	✓	✓	✓
Faegázosító kazán	✓	✓	✓	
Kondenzációs gázkazán	✓	✓		

## SCHIEDEL

### AVANT

Zárt égésterű gázkészülékhez (egy készülékbe-kötés)

- 2 héjú rendszer
- könnyűbeton köpenytégla és távolságtartók
- 66 cm hosszú ipari kerámia cső
- nedvességre érzéketlen
- nyílt és zárt égésterű, valamint kondenzációs készülékhez
- túlnyomásos üzem (200 Pa-ig)
- füstgáz hőmérséklet  $\leq 200\text{ }^{\circ}\text{C}$

T200 P1 W 2 O00  
T200 N1 W 2 O00



## SCHIEDEL

### MULTI

Zárt égésterű gázkészülék gyújtó kéménye

- 2 héjú rendszer
- könnyűbeton köpenytégla és távolságtartók
- 66 cm hosszú ipari kerámia cső
- nedvességre érzéketlen
- zárt égésterű és kondenzációs készülékhez több kazán bekötésére
- zárt égésterű és kondenzációs kazánok vegyes bekötésére is
- füstgáz hőmérséklet  $\leq 200\text{ }^{\circ}\text{C}$

T200 P1 W 2 O00  
T200 N1 W 1 O00



## SCHIEDEL

### PERMETER

Duplafalú fém, saválló, hőszigetelt kéményrendszer lakossági felhasználásra, bármilyen RAL színben elérhető

- 3 héjú rendszer 25 mm-es vagy 50 mm-es hőszigeteléssel
- külső héj: horgonyzott acél porfestéssel falvastagság: 0,5 mm
- belső cső: alapanyag: EN 1.4521 (444) falvastagság: 0,5 mm
- nedvességre érzéketlen, nyílt és zárt égésterű készülékhez
- füstgáz hőmérséklet  $\leq 450\text{ }^{\circ}\text{C}$

T600 N1 W V2 L99050 G25-200\*  
T600 N1 D V3 L99050 G25-200\*  
T200 P1 W V2 L99050 O00  
\*beépítéstől függően



## SCHIEDEL

### KINGFIRE

Helyiség levegőjétől függetlenül üzemelő, betonmodulos kandallórendszer akár passzív házakban is.

- kandalló és kémény együtt
- kémény:
- 3 héjú rendszer integrált hőszigeteléssel
- hőszigeteléssel egybeöntött köpenytégla
- 1,33 m hosszú ipari kerámia csövek
- nedvességre érzéketlen, zárt rendszer

T400 N1 W 3 G50



## SCHIEDEL

### SIRIUS

Szabadonálló kandalló az égéshez szükséges levegőbiztosítási lehetőségekkel

- kandalló és kémény együtt
- kémény:
- 3 héjú rendszer 25 mm-es ill. 50 mm-es hőszigeteléssel
- külső héj: horgonyzott acél porfestéssel, falvastagság: 0,6 mm
- belső cső: alapanyag: EN 1.4521 (444) falvastagság: 0,5 mm
- nedvességre érzéketlen, zárt rendszer
- füstgáz hőmérséklet  $\leq 450\text{ }^{\circ}\text{C}$
- fekete színben rendelhető

T450 N1 D V2 L99050 G50-75\*

\*beépítéstől függően

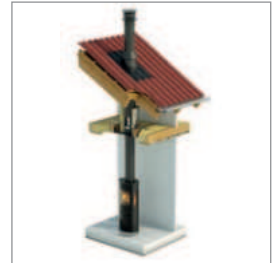

			✓	
✓	✓	✓	✓	✓
✓	✓	✓	✓	✓
			✓	
		✓		✓
		✓		✓
✓	✓	✓	✓	✓
		✓		
		✓		
		✓		
✓	✓	✓		



# KINGFIRE PARAT kandallók

## Kandalló és kémény együtt

A kandallós modulhoz egy speciális, vakolásra vagy burkolásra kész, simított beton-modul tartozik, amelyben elhelyezhető a kiválasztott kandallóbetét. Válassza a kandallóhoz méretezett ABSOLUT kéményünket, amellyel megoldható a kandalló égési levegőjének lakótértől független biztosítása.

KINGFIRE PARAT típusok és felépítési vázlat

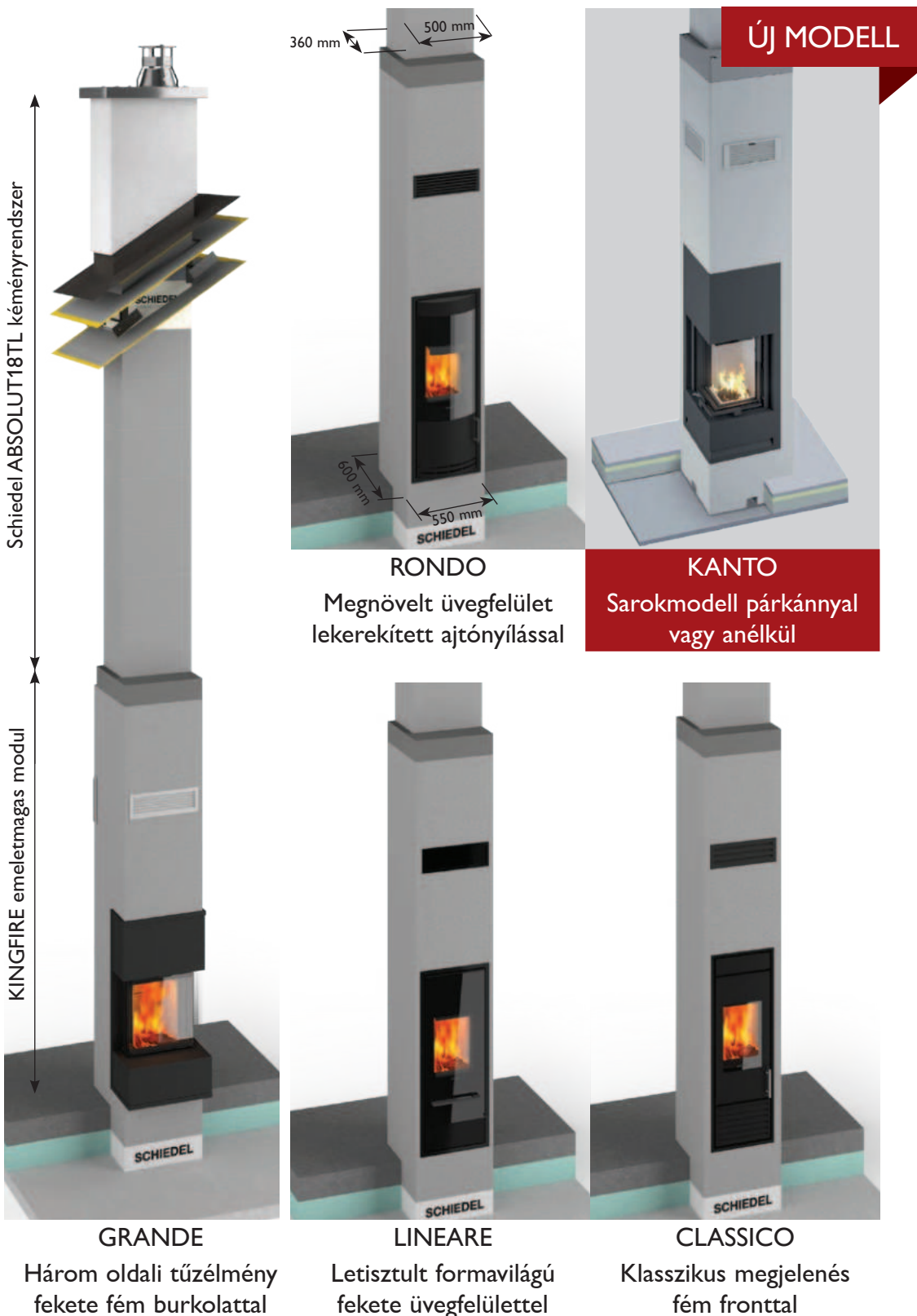

reddot award 2016  
winner



Ajánlatkérő / megrendelő elérhetőségei:		Schiedel Kéménygyár Kft. 8200 Veszprém, Kistó u. 12.  Ügyfélszolgálat: 88/576-700 megrendeles@schiedel.com													
Számlázási cím:		<input type="radio"/> Kiszállítás építési helyre	<input type="radio"/> Kiszállítás építőanyag telepre												
Szállítási cím:		Hivatkozási szám:													
Ezúton kérjük ajánlatukat / megrendeljük a lenti paraméterek szerint:		Ügyintéző:													
<b>KÉMÉNYRENDSZER:</b> ABS18TL kéményrendszer (kandallóblokk feletti szakasz): m <input type="radio"/> Moduláris építés <input type="radio"/> Emeletmagas Parat Rostbeton kéményfej rendelését kérjük, egyeztesse vevőszolgálatunkkal.		Felső tisztítóajtó: <input type="radio"/> Igen <input type="radio"/> Nem Fém fedlap: <input type="radio"/> Igen <input type="radio"/> Nem Termo szigetelőkészlet: <input type="radio"/> Belső <input type="radio"/> Külső Megerősítő készlet: <input type="radio"/> Igen <input type="radio"/> Nem Kéménytámasztó szerkezet: <input type="radio"/> Igen <input type="radio"/> Nem Termo köpenytégla: <input type="radio"/> Igen <input type="radio"/> Nem													
<b>KINGFIRE KANDALLÓRENDSZER</b> <table border="0"> <tr> <td><b>CLASSICO S</b></td> <td><b>LINEARE SC</b></td> <td><b>RONDO SC</b></td> <td><b>GRANDE SC</b></td> </tr> <tr> <td><input type="radio"/> fekete</td> <td><input type="radio"/> üvegajtós, fekete</td> <td><input type="radio"/> fekete</td> <td><input type="radio"/> fekete</td> </tr> <tr> <td><input type="radio"/> szürke</td> <td><input type="radio"/> lemezajtós, fekete</td> <td><input type="radio"/> szürke</td> <td></td> </tr> </table> <b>Keretméret:</b> <input type="radio"/> Rövid (0-15 mm) <input type="radio"/> Rövid (0-15 mm) <input type="radio"/> Rövid (0-15 mm) <input type="radio"/> Rövid (0-8 mm) <input type="radio"/> Közepes (15-30 mm) <input type="radio"/> Közepes (15-30 mm) <input type="radio"/> Közepes (15-30 mm) <input type="radio"/> Közepes (8-18 mm) <input type="radio"/> Hosszú (30-45 mm) <input type="radio"/> Hosszú (30-45 mm)		<b>CLASSICO S</b>	<b>LINEARE SC</b>	<b>RONDO SC</b>	<b>GRANDE SC</b>	<input type="radio"/> fekete	<input type="radio"/> üvegajtós, fekete	<input type="radio"/> fekete	<input type="radio"/> fekete	<input type="radio"/> szürke	<input type="radio"/> lemezajtós, fekete	<input type="radio"/> szürke		Építési készlet: <input type="radio"/> Igen <input type="radio"/> Nem (ABS Parat esetén) Oldalsó szigetelő lapok: <input type="radio"/> Igen <input type="radio"/> Nem Lábzatemelő (14 cm): <input type="radio"/> Igen <input type="radio"/> Nem Kandallóbetét: <input type="radio"/> Beépítve <input type="radio"/> Külön szállítva Tűztér vezérlés: <input type="radio"/> Igen <input type="radio"/> Nem	
<b>CLASSICO S</b>	<b>LINEARE SC</b>	<b>RONDO SC</b>	<b>GRANDE SC</b>												
<input type="radio"/> fekete	<input type="radio"/> üvegajtós, fekete	<input type="radio"/> fekete	<input type="radio"/> fekete												
<input type="radio"/> szürke	<input type="radio"/> lemezajtós, fekete	<input type="radio"/> szürke													
<b>Kingfire betonmodul magassága:</b> <b>CLASSICO / LINEARE / RONDO</b> <input type="radio"/> 264 cm <input type="radio"/> 274 cm <input type="radio"/> 286 cm <input type="radio"/> 296 cm		<b>GRANDE</b> <input type="radio"/> 286 cm <input type="radio"/> 296 cm													
Kémény elhelyezkedése a kandallómodulon (kérjük, jelölje X-szel):  <input type="radio"/> 1. verzió * <input type="radio"/> 2. verzió * <input type="radio"/> 3. verzió * <input type="radio"/> 4. verzió *															
Kandalló 550x600 mm Súly: 750 kg a 296 cm magas elem esetén		*kandallóajtó elhelyezkedése (üvegajtó)													
<b>SZÁLLÍTÁS ÉS RAKODÁS RÉSZLETEI</b>		KINGFIRE betonblokk és kandalló méretei - PÉLDA - Ma=2860 mm													
Építési daru rendelkezésre áll <input type="radio"/> Igen <input type="radio"/> Nem															
Betonmodul igényelt szállítási ideje:															
Kandalló igényelt szállítási ideje: kb. ____ hónappal később															
A szállítási időt vevőszolgálatunk igazolja vissza. Min.15 munkanap.															
Egyéb fontos információk, esetleges extra tartozéki igény:															
Ajánlatkérő / megrendelő aláírása:      Dátum:															

CLASSICO		
Újdonság: Minden modell beépített hátsó fali szigeteléssel!		
Emeletmagas kandallómodul	Szélesség	550 mm
	Mélység	600 mm
	Magasság	2640 mm
	Magasság	2740 mm
	Magasság	2860 mm
	Magasság	2960 mm
Névleges teljesítmény	Összesen (kW)	7
Hatásfok		80 %
Energiaosztály		A+
Súly – kandalló (kg)		130
Súly – kandalló a betonblokkal (kg)		ca. 800
Kandallóajtó és kandallótest színe		szürke vagy fekete
Kandallóajtó mérete (mm)		819 x 400
Kandallókeret mérete (mm)		1224 x 491
Tűztér mérete (mm)		445 x 265 x 312
Megrendelési szám	Súly kg/db	Egységár Ft
9900000391	800	2346000

A kandallómodul építési magasságát, kérjük a megrendeléskor megadni! Kérjük, használja az ajánlatkérő lapot, amelyet a 7. oldalon talál.

Megrendelési szám	Súly kg/fm	Méret (mm)
ABSOLUT18TL kémény	111	360x500

A szükséges kéményszakasz hosszát kérjük megrendeléskor megadni! A kémény árát nem tartalmazza a kandallós modul ára.





LINEARE		
Újdonság: Minden modell beépített hátsó fal szigeteléssel!		
Emeletmagas kandallómodul	Szélesség	550 mm
	Mélység	600 mm
	Magasság	2640 mm
	Magasság	2740 mm
	Magasság	2860 mm
Névleges teljesítmény	Összesen (kW)	6
Hatásfok		86 %
Energiaosztály		A+
Súly – kandalló (kg)		130
Súly – kandalló a betonblokkal (kg)		ca. 800
Kandallóajtó és kandallótest színe		fekete
Kandallóajtó mérete (mm)		1149 x 418
Kandallókeret mérete (mm)		1224 x 491
Tűztér mérete (mm)		445 x 265 x 312
Megrendelési szám	Súly kg/db	Egységár Ft
9900000512	800	2979400
Opcionális tartozék	Megrendelési szám	Egységár Ft
Elektromos tűztér vezérlés	174224	306140

A kandallómodul építési magasságát, kérjük a megrendeléskor megadni!  
Kérjük, használja az ajánlatkérő lapot, amelyet a 7. oldalon talál.

Megrendelési szám	Súly kg/fm	Méret (mm)
ABSOLUT18TL kémény	111	360x500

A szükséges kéményszakasz hosszát kérjük megrendeléskor megadni!  
A kémény árát nem tartalmazza a kandallós modul ára.



red dot award 2016  
winner



product  
best of best



RONDO		
Újdonság: Minden modell beépített hátsó fal szigeteléssel!		
Emeletmagas kandallómodul	Szélesség	550 mm
	Mélység	600 mm
	Magasság	2640 mm
	Magasság	2740 mm
	Magasság	2860 mm
Névleges teljesítmény	Összesen (kW)	6
Hatásfok		86 %
Energiaosztály		A+
Súly – kandalló (kg)		130
Súly – kandalló a betonblokkal (kg)		ca. 800
Kandallóajtó és kandallótest színe		szürke vagy fekete
Kandallóajtó mérete (mm)		1149 x 418
Kandallókeret mérete (mm)		1224 x 491
Tűztér mérete (mm)		445 x 265 x 312
Megrendelési szám	Súly kg/db	Egységár Ft
9900000513	800	2979400
Opcionális tartozék	Megrendelési szám	Egységár Ft
Elektromos tűztér vezérlés	174224	306140

A kandallómodul építési magasságát, kérjük a megrendeléskor megadni!  
Kérjük, használja az ajánlatkérő lapot, amelyet a 7. oldalon talál.

Megrendelési szám	Súly kg/fm	Méret (mm)
ABSOLUT18TL kémény	111	360x500

A szükséges kéményszakasz hosszát kérjük megrendeléskor megadni!  
A kémény árát nem tartalmazza a kandallós modul ára.



GRANDE		
Újdonság: Minden modell beépített hátsó fal szigeteléssel!		
Emeletmagas kandallómodul	Szélesség	550 mm
	Mélység	600 mm
	Magasság	2860 mm
	Magasság	2960 mm
Névleges teljesítmény	Összesen (kW)	6
Hatásfok		86%
Energiaosztály		A+
Súly – kandalló (kg)		155
Súly – kandalló a betonblokkal (kg)		ca. 1000
Kandallóajtó és kandallótest színe		fekete
Kandallóajtó mérete (mm)		530 x 450 x 15
Kandallókeret mérete (mm)		1160 x 60 x 35
Tűztér mérete (mm)		580 x 300 x 300
Megrendelési szám	Súly kg/db	Egységár Ft
9900000733	800	3173900
Opcionális tartozék	Megrendelési szám	Egységár Ft
Elektromos tűztér vezérlés	174223	391090

A kandallómodul építési magasságát, kérjük a megrendeléskor megadni!  
Kérjük, használja az ajánlatkérő lapot, amelyet a 7. oldalon talál.

Megrendelési szám	Súly kg/fm	Méret (mm)
ABSOLUT18TL kémény	111	360x500

A szükséges kéményszakasz hosszát kérjük megrendeléskor megadni!  
A kémény árát nem tartalmazza a kandallós modul ára.





KANTO		
Újdonság! Teljesen beépített szigeteléssel. A beépítési távolság "rendszeralkatrész"!		
Emeletmagas kandallómodul	Szélesség	550 mm
	Mélység	550 mm
	Magasság	2860 mm
	Magasság	2960 mm
Névleges teljesítmény	Összesen (kW)	5,8
Hatásfok		82%
Energiaosztály		A+
Súly – kandalló (kg)		110
Súly – kandalló a betonblokkal (kg)		ca. 900
Kandallóajtó és kandallótest színe		fekete
Megrendelési szám	Súly kg/fm	Egységár Ft
PODIO	800	3926680
PLANO	800	3914980
Opcionális tartozék	Megrendelési szám	Egységár Ft
Elektromos tűztér vezérlés		külön ajánlat alapján
Megrendelési szám	Súly kg/fm	Méret (mm)
ABSOLUT18TL kémény	111	360x500

A kandallómodul építési magasságát, kérjük a megrendeléskor megadni!  
Kérjük, árajánlatkérés/érdeklődés esetén, forduljon vevőszolgálatunkhoz!

A szükséges kéményszakaszhosszát kérjük megrendeléskor megadni!  
A kémény árát nem tartalmazza a kandallós modul ára.



KINGFIRE  
KANTO SC PLANI  
sima panellel



KINGFIRE  
KANTO SC PODIO  
párkánnyal

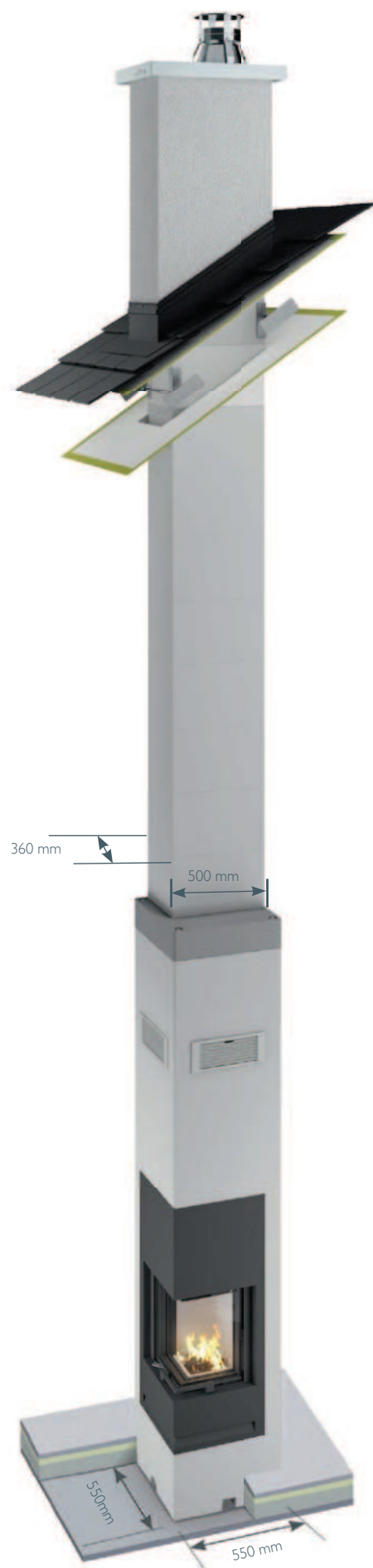

KINGFIRE	CLASSICO	LINEARE	RONDO	GRANDE	KANTO
<b>Építő szett – száraz építés esetén*</b>					
Megrendelési szám	152010	152010	152010	158693	176594
Egységár Ft / db	128730	128730	128730	121430	95320
<b>Építő szett – nedves építés esetén*</b>					
Megrendelési szám	152011	152011	152011	158693	176594
Egységár Ft / db	128730	128730	128730	121430	95320
<b>Oldalsó szigetelő lapok**</b>					
Megrendelési szám	121043	121043	121043	121043	
Egységár Ft / db	105920	105920	105920	105920	beépítve!
<b>Lábazatemelő</b>					
Megrendelési szám					
Egységár Ft / db	23940	23940	23940	23940	23940
<b>Beemelő kampók (4 db)***</b>					
Megrendelési szám					
Egységár Ft / db	50260	50260	50260	50260	50260
<b>Kéménytámasztó szerkezet</b>					
Megrendelési szám	100514	100514	100514	100514	100514
Egységár Ft / db	84350	84350	84350	84350	84350
<b>Égési levegő szabályozás elektromos tüztér vezérlés készlettel</b>					
Megrendelési szám	-	174224	174224	174223	
Egységár Ft / db	-	306140	306140	391090	kérje ajánlatunk
<b>Kandallóbetét takarókeret</b>					
rövid	0-15 mm mélységű takaráshoz (pl. festés)	0-15 mm mélységű takaráshoz (pl. festés)	0-15 mm mélységű takaráshoz (pl. festés)	0-8 mm mélységű takaráshoz (pl.: festés)	
közepes	15-30 mm mélységű takaráshoz (pl.: kerámiaacsempe)	15-30 mm mélységű takaráshoz (pl.: kerámiaacsempe)	15-30 mm mélységű takaráshoz (pl.: kerámiaacsempe)	8-18 mm mélységű takaráshoz (pl.: kerámiaacsempe)	
hosszú	35-45 mm mélységű takaráshoz (pl.: kőburkolat)	35-45 mm mélységű takaráshoz (pl.: kőburkolat)	-	-	

\*Tartalma: torkolati kúp, ABSOLUT kürtő- és esősapka, 24db távtartó, szivacs-szett, 3db FMR tubusos hézagkitt, adaptergyűrű, 1db 33cm-es 18cm átmérőjű profilcső, építési utasítás

\*\*Különleges szigetelőprofilok összeépítést segítő nútokkal. Az oldalsó szigetelést oldalanként kell megrendelni, ahol szükség van erre.

\*\*\*Nem visszaváltható

### Combustion Control = tüztér vezérlés az égés szabályozásáért

Az opcionálisan rendelhető, új berendezés segítségével optimalizálásra kerül a tüztérbe jutó égési levegő mennyisége. Így minden égési fázisban biztosított az égéshez szükséges oxigén, az égés hatékonyabbá válik, és az emisszió jelentős mértékben csökken.

### Mérhető a különbség!

Kevesebb tűzifa felhasználásával, kisebb fűtési teljesítmény mellett, jobb hatásfok és melegebb hőmérséklet érhető el a szobában. Mind ezt úgy, hogy a tökéletesebb égés elérésével jóval kevesebb részecske jut a környezetbe.

A Schiedel KINGFIRE kandallók tüztér vezérlését egy app is segíti. Az applikáció segít nyomon követni az égés fázisait és jelzi, ha a hatékonyság eltér az optimálistól, figyelmeztet, mikor érdemes újra fát helyezni a parázsra továbbá statisztikát készít a helyiség hőmérsékletváltozásairól.





# Schiedel szabadon álló kandallók: SARGAS, SIRIUS és MIMAS

A Schiedel letisztult formavilágú szabadon álló kandallói kompaktak és szépek. Kéményük, a Permeter Smooth Air az égéshez szükséges levegőt is biztosítja. A letisztult stílusnak köszönhetően sokféle belső térbe illeszthetők, és az igazi tűz látványával együtt varázsolnak kellemes meleget a lakótérbe.



# Energiahatékony, biztonságos és környezetbarát fűtés a SCHIEDEL szabadon álló kandallóval

SCHIEDEL

A környezetbarát fatüzelés egyik alapfeltétele a jó hatásfokú fűtőberendezés. Ezekkel a kandallókkal akár 84%-os hatásfok is elérhető – nagyobb hőérzetet nyújtva, amit kevesebb tűzifa elégetésével érünk el.



## SCHIEDEL SARGAS, SIRIUS ÉS MIMAS ELŐNYÖK

- ⊕ A PMSA kémény segítségével biztosítható az égéshez szükséges levegő
- ⊕ A kémény a szabadon álló kandallóhoz méretezett, elősegíti a hatékony működést
- ⊕ Többféle modellvariációban elérhetők
- ⊕ Új építésű és meglévő házakba is beszerelhető
- ⊕ Gyorsan építhető és kompakt rendszer
- ⊕ Kis helyigényű
- ⊕ Esztétikus, rejtett csőkapcsolatok a kéményen

## MŰSZAKI ADATOK



	SIRIUS 1	SIRIUS 3	SIRIUS 3G	SARGAS 1	SARGAS 3	MIMAS
Szélesség (mm)	512	512	512	530	530	460
Magasság (mm)	1218	1218	1218	1130	1130	1510
Mélység (mm)	392	392	392	420	420	460
Tűztér mérete (mm)	360 x 349 x 277	360 x 349 x 277	360 x 349 x 277	360 x 349 x 277	417 x 349 x 277	
Fűtőcső csatlakozás Ø (mm)	150	150	150	150	150	150
Teljesítmény	5,9 kW	5,5 kW	5,5 kW	6,2 kW	6,2 kW	6,3 kW
Hatásfok	84%	82%	82%	81%	81%	80%
Energiaosztály	A+	A+	A+	A+	A+	A+
Súly	164 kg	172 kg	172 kg	150 kg	160 kg	160 kg
Szellőzőrendszer együt is működtethető	igen	igen	igen	nem	nem	nem
Több lehetőség a levegő utánpótlásra	igen	igen	igen	igen	igen	igen
Égési levegő csatl. Ø (mm)	120	120	120	100	100	100
Megrendelési szám	157041	157042	158239	168870	168871	168873
Egységár Ft/db (kémény nélkül)	1049760	1201400	1386720	866700	982260	1271160

### Opcionális tartozék

	Megrendelési szám	Egységár Ft / db
Víztisza kandalló alátét (SIRIUS)	143002	58950
Fekete kandalló alátét (SIRIUS)	146773	74160
Hőtároló egység (MIMAS)	168912	168000

A Schiedel SARGAS, SIRIUS és MIMAS kandallók Permeter Smooth Air kéménnyel tökéletes egységet alkotnak.

A szett ára a kémény magasságától, az épület adottságaitól (pl.: tető hajlásszöge) és a kandallómodell típusától függ. A kandalló- és kéményrendszernél fontos, hogy a kémény szabadon álló szakasza milyen hosszúságú a lakott térben, a padlástérben illetve a tetőn kívül, mert a kéményszatitkát biztosító alkatrészek mennyiségét ezek a jellemzők befolyásolják.

Keressen szaktanácsadóinkat és kérjen ajánlatot a komplett rendszerre!

## ÉGÉSI LEVEGŐ BIZTOSÍTÁS -

### három különböző irányból

Minden Sirius modellen három csatlakozási lehetőség áll gyárilag rendelkezésre az égéshez szükséges friss levegő utánpótlására.

- 1 Cső a csőben rendszer a Permeter Smooth Air kémény speciális adaptere segítségével (az égési levegő betáplálása és a füstgáz-vezetés is a kéményen keresztül)
- 2 Égési levegő csatlakozás hátul
- 3 Égési levegő csatlakozás a készülék alján (pl. padlócsatorna)

→ Égési levegő

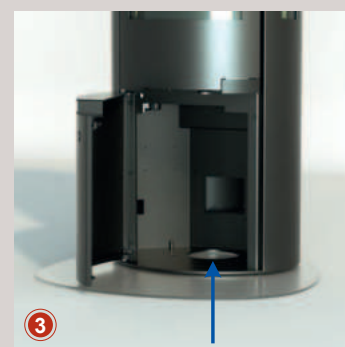
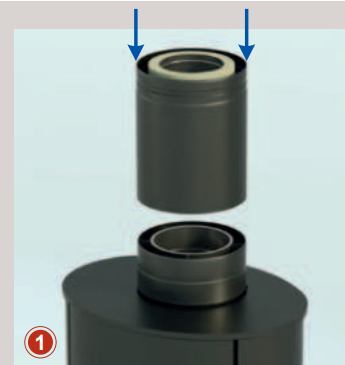



# SCHIEDEL SIRIUS előnyei

SIRIUS SZABADON ÁLLÓ  
KANDALLÓ + PERMETER  
SMOOTH AIR KÉMÉNY =  
TÖKÉLETESEN  
EGYÜTTMŰKÖDŐ RENDSZER

## A SIRIUS SZABADON ÁLLÓ KANDALLÓ ELŐNYEI

- ⊕ RENDKÍVÜL HATÉKONY  
(akár 84%-os hatásfok)  
Jobb hőérzet kevesebb fa  
felhasználásával
- ⊕ A LEGMAGASABB EURÓPAI ÉS  
NEMZETI SZABVÁNYOK SZERINT  
tesztelve  
(EN 13240, DIN+, 1. BImSchV2, DiBt,  
15a B-VG, NS 3058/3059)
- ⊕ KÖNNYŰ KEZELHETŐSÉG
- ⊕ ÖNZÁRÓDÓ AJTÓ  
Biztosítja a zárt üzemelést.  
Zárkításmozgó rendszere megkönnyíti  
a begyújtást és a tisztítást
- 3 ABLAKOS KIALAKÍTÁS
- ⊕ 180 fokos tűzlátvány (a Sirius  
3 és Sirius 3G típusoknál)

## EGYSZERŰ SZINTEZÉS

- ⊕ Az állítható lábak segítségével az  
egyenetlen felületeken is gyorsan  
szinthezhető

## A KOMPLETT RENDSZER TOVÁBBI ELŐNYEI

- ⊕ GYÁRI TARTOZÉKOK  
a tető és a földmátvezetéshez,  
melyekkel a kivitelezés gyors, az  
üzemeltetés biztonságos lesz
- ⊕ LEVEGŐ ELLÁTÁS  
A lakótértől független üzemelés,  
mert az égési levegő a PERMETER  
Smooth Air kéményen keresztül  
érkezik a kandalló égésterébe. A  
kandalló BÁRHOL ELHELYEZHETŐ  
a szobában.
- ⊕ RENDSZER MEGOLDÁS  
A Permeter Smooth Air kéménynek  
köszönhetően NEM szükséges külön  
ÉGÉSI LEVEGŐ CSATORNA
- ⊕ HA MÁR VAN KÉMÉNYE...  
...akkor is jó választás a SIRIUS, mert  
a gyári kialakítása lehetővé teszi, hogy  
meglévő kéményhez csatlakoztassák





## REJTETT AJTÓS KÉMÉNYLÁB



A letisztult formák világa ihlette az ABSOLUT kéményláb rejtett ajtós verzióját. A modern, pince vagy kazánház nélküli otthonokban sem kell lemondani a tűz látványáról! Az oly sokszor szemet zavaró kéményajtó és kéménylábazat ezzel az új megoldással diszkréten belesimul a falba. Az okos részletek pedig lehetővé teszik a szakemberek (pl.: a kéményseprő) kéményhez való hozzáférését.

Szép és intelligens: ez a Schiedel ABSOLUT Design kéményláb!



## A KÉMÉNYSZAKÉRTŐ TIPPJE



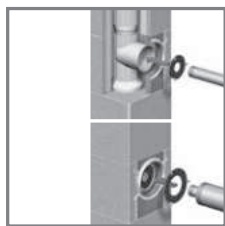

### STECKADAPTER

Ha a kémény és a füstgázcső vagy a kémény és az égési levegő csőve eltérő átmérőjű, ez a kis alkatrész igen nagy szolgálatot tesz. A steckadapter kiegyenlíti a méretkülönbségeket és biztonságos módon akadályozza meg a vezetékrendszer és a kémény közötti testreztések átvitelét.

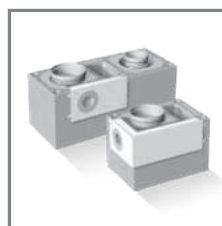

### LAS ÉGÉSI LEVEGŐ BEVEZETŐ ADAPTER

A szilárd tüzelőanyaggal működő berendezés kürtőjétől különválasztva vezeti a táplevegőt a füstgáz-csatorna tengelyébe és lehetővé teszi a helyiség levegőjétől független működésű fűtőberendezések egyszerű csatlakoztatását az Absolut kéményekhez.

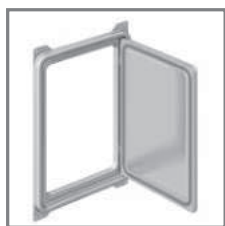

### BLOWER-DOOR TISZTÍTÓAJTÓK

Egy különleges szigetelőszalag alkalmazása révén (mely opcionálisan megrendelhető és utólag is felszerelhető) az Absolut kémény már standard kivitelben is igen jól záró tisztítóajtói (a hagyományos rendszerekhez viszonyítva) tökéletesen légzáró kivitelűre alakíthatók át.

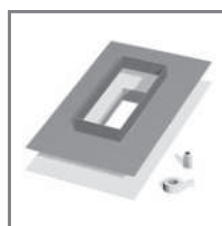

### TERMO SZIGETELŐ KÉSZLET

A készlet egy szabadalmaztatott különleges fóliából áll, amelyet a kémény körül a tetőkonstrukcióba, annak a héjazat felőli oldalába építenek be. A Termo szigetelő készletet minden ABSOLUT kéményhez ajánljuk.

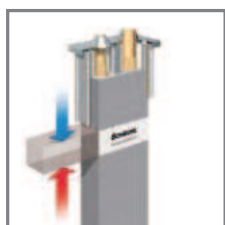

### TERMO KÖPENYTÉGLA

Az új Schiedel Termo köpenytégla a tető, pince és az alap átmeneti zónákban fellépő hővesztést szünteti meg. Ez a következőképpen működik: a köpenytégla habvégből készült betét található. Ez az anyag az ásványi gyapottal azonos hőszigetelési tulajdonságokkal rendelkezik, ráadásul párazáró tulajdonságú. Az ABSOLUT Termo köpenytégla garantálja a hideg- és meleg zónák szétválasztását a kis energiaigényű és passzív házakban.



### TERMO LÉGKÜRTŐ

Az energiatakarékosság követelménye légzáró épülethéjak alkalmazását írja elő. A szellőztető berendezések, páraelszívók és klímaberendezések vákuumot hoznak létre a házban. Ilyen esetben a kandallók biztonságos üzemelése érdekében az égéshez szükséges levegőt külön vezetéken kell betáplálni. Az ABSOLUT kémény erre a célra külön Termo légkürtőven rendelkezik, így független és biztonságos módon garantálja, hogy a kandalló mindig elegendő égési levegőt kapjon.



### ABSOLUT FÜSTCSŐ CSATLAKOZÓ CSOMAG 90°-OS

Profil kerámiacső L=66 cm, csatlakozó idom 90°-os L=66 cm (Ø14 L=33 cm), hőszigetelő előlap, Ø14 3 távolságtartó szett, Ø14 fölött 2 távolságtartó szett (1 szett = 3 db), vakolatgyűrű, szeg (4 db), Ø14 további 1 db profil kerámiacső L=33 cm.

1) Ø 25-ös átmérőnél 66 cm  
2) Ø 25-ös átmérőnél nincs a dobozban az egyes csőelem



### ABSOLUT KÉMÉNYLÁB CSOMAG

Adaptergyűrű, hézagkitt lehúzó, torkolati kúp, távolságtartó szett 11,33 fm-es kéményhez (1 szett = 3 db), hézagkitt a teljes kéményhosszhoz, 1 db fűrészlap, vizsgálónyílás lezáró, menetes szár a kéménylábhoz csomagolva.

3) Ø 12 és 14 átmérőnél rácsos gyűrűvel szállítva a kondenzációs kazán levegűtánpótlásához  
4) Ø 25-ös átmérőnél nincs a dobozban  
5) Ø 25-ös átmérőnél 48 db



### ABSOLUT FÜSTCSŐ CSATLAKOZÓ CSOMAG 45°-OS

Profil kerámiacső L=66 cm, csatlakozó idom 45°-os L=66 cm, hőszigetelő előlap, 2 távolságtartó szett (1 szett = 3 db), vakolatgyűrű, szeg (4 db).

2) Ø 25-ös átmérőnél nincs a dobozban az egyes csőelem



### ABSOLUT FELSŐ TISZTÍTÓAJTÓ-CSATLAKOZÓ CSOMAG

Profil kerámiacső L=66 cm, csatlakozó idom L=33 cm, 1 db profil kerámiacső L=33 cm, 2 távolságtartó szett (1 szett = 3 db), vizsgálónyílás ajtó, tisztítóajtó.

2) Ø 25-ös átmérőnél nincs a dobozban az egyes csőelem



## SCHIEDEL ABSOLUT ABSZOLÚT HATÉKONY

Az univerzális W3G-energiatakarékos ABSOLUT kémények szilárd, folyékony vagy gáz halmazállapotú tüzelőanyaghoz egyaránt alkalmasak, bármilyen tüzelőberendezéshez illeszthetők.

- ⊕ Gyors beszerelés és alacsony kivitelezési költség: kész kéményláb, szigeteléssel együtt előregyártott köpenytégla és hosszú kerámia csövek
- ⊕ Építés- és áramlástechnikai szempontból optimális kiképzés
- ⊕ Hőszigetelt termo-légkürtő segítségével biztosítható a lakótértől független módon a fűtéshez szükséges égési levegő
- ⊕ A szellőzőkürtő könnyen ellenőrizhető és kiegészítő szerelőaknaként is használható
- ⊕ Energiahatékony kiegészítő elemekkel rendelhető, amelyekkel a passzívházakba is beépíthető
- ⊕ 30 év teljes körű garancia

 <p><b>MINDEN TŰZELŐ-ANYAGHOZ</b></p>	 <p>BÁRMELY TŰZELŐBERENDEZÉSHEZ</p>	 <p><b>W3G</b></p>	 <p>EXTRA HOSSZÚ CSÖVEK A GYORS ÉPÍTÉSÉRT</p>
 <p><b>LAS</b></p> <p>ÉGÉSI LEVEGŐT BIZTOSÍTÓ</p>	 <p>PASSZÍVHÁZAKBA IS BEÉPÍTHETŐ</p>	 <p>HŐHÍDMENTES</p>	 <p>SAROKFURATOK A STATIKAI MEGERŐSÍTÉSHEZ</p>



EGYKÜRTŐS



EGYKÜRTŐS  
SZELLŐZŐKÜRTŐVEL

Belső átmérő (cm)	14	16	18	20	14L	16L	18L	20L
Típus	ABS14	ABS16	ABS18	ABS20	ABS14TL	ABS16TL	ABS18TL	ABS20TL
Külső méret cm/cm	36/36	36/36	36/36	38/38	36/50	36/50	36/50	38/54
Ft/fm	56 040	59 130	61 665	67 988	70 200	73 290	75 825	82 718

KÉMÉNYMAGASSÁG (fm) HŐSZIGETELT, VAKOLT FEJKIALAKÍTÁSHOZ VALÓ FEDKŐVEL



5,00	Ft/komplett kémény	690 710	654 310	690 690	765 460	785 870	749 470	785 850	868 190
5,33	Ft/komplett kémény	704 220	667 820	704 200	779 140	804 100	767 700	804 080	886 780
5,66	Ft/komplett kémény	713 830	677 430	713 810	788 920	818 430	782 030	818 410	901 470
6,00	Ft/komplett kémény	723 440	687 040	723 420	798 700	832 760	796 360	832 740	916 160
6,33	Ft/komplett kémény	769 330	737 050	776 810	860 010	883 370	851 090	890 850	982 380
6,66	Ft/komplett kémény	778 940	746 660	786 420	869 790	897 700	865 420	905 180	997 070
7,00	Ft/komplett kémény	788 550	756 270	796 030	879 570	912 030	879 750	919 510	1 011 760
7,33	Ft/komplett kémény	798 160	765 880	805 640	889 350	926 360	894 080	933 840	1 026 450
7,66	Ft/komplett kémény	844 050	815 890	859 030	950 660	976 970	948 810	991 950	1 092 670
8,00	Ft/komplett kémény	853 660	825 500	868 640	960 440	991 300	963 140	1 006 280	1 107 360
8,33	Ft/komplett kémény	863 270	835 110	878 250	970 220	1 005 630	977 470	1 020 610	1 122 050
8,66	Ft/komplett kémény	872 880	844 720	887 860	980 000	1 019 960	991 800	1 034 940	1 136 740
9,00	Ft/komplett kémény	918 770	894 730	941 250	1 041 310	1 070 570	1 046 530	1 093 050	1 202 960
9,33	Ft/komplett kémény	932 280	908 240	954 760	1 054 990	1 088 800	1 064 760	1 111 280	1 221 550
9,66	Ft/komplett kémény	941 890	917 850	964 370	1 064 770	1 103 130	1 079 090	1 125 610	1 236 240
10,00	Ft/komplett kémény	951 500	927 460	973 980	1 074 550	1 117 460	1 093 420	1 139 940	1 250 930
10,33	Ft/komplett kémény	997 390	977 470	1 027 370	1 135 860	1 168 070	1 148 150	1 198 050	1 317 150
10,66	Ft/komplett kémény	1 007 000	987 080	1 036 980	1 145 640	1 182 400	1 162 480	1 212 380	1 331 840
11,00	Ft/komplett kémény	1 016 610	996 690	1 046 590	1 155 420	1 196 730	1 176 810	1 226 710	1 346 530
11,33	Ft/komplett kémény	1 026 220	1 006 300	1 056 200	1 165 200	1 211 060	1 191 140	1 241 040	1 361 220

**A komplett kémény ára tartalmazza:** kész kéményláb; kéményláb csomag; 90°-os füstcső-csatlakozó csomag; fedlap; köpenytégla habbeton szigeteléssel; profil kerámiacső; ragasztóhabarcs; tubusos hézagkitt. (14-es átmérőknél Steckadapterek is!)

TARTOZÉKOK

• Rotempo felár; P1-es nyomásosztálynál	Ft/db	41 040				41 040			
• Steck-Adapter (zárt égésterű kazánhoz)	külső Ft/db	43 750				43 750			
	belső Ft/db	46 120				46 120			
• Füstcső-csatlakozó csomag 90°-os	Ft/db	80 790	96 620	107 900	115 860	80 790	96 620	107 900	115 860
• Füstcső-csatlakozó csomag 45°-os	Ft/db	102 340	118 270	132 800	142 750	102 340	118 270	132 800	142 750
• Termo köpenytégla	Ft/db	51 300	51 300	51 300	51 300	51 300	51 300	51 300	51 300
• Lábzati indító elem	Ft/db	41 000	41 000	41 000	41 000	41 000	41 000	41 000	41 000
• Termo szigetelő készlet	Ft/db	89 440	89 440	89 440	89 440	89 440	89 440	89 440	89 440
• Tisztítóajtó szigetelő készlet	Ft/db	9 480	9 480	9 480	9 480	9 480	9 480	9 480	9 480
• Rejtett ajtós kéményláb felár	Ft	25 550	25 550	25 550	29 690	30 750	30 750	30 750	35 820
• LAS csatlakozó	Ft/db					83 050	83 050	83 050	83 050
• Felső tisztító ajtó felár	Ft/db	67 540	74 090	82 020	81 330	67 540	74 090	82 020	81 330

	Kürtőátmérő	14	16	18	20	25	
<b>Komplett kürtő</b>							
	Megrendelési szám	ABS14	ABS16	ABS18	ABS20	ABS25	
	<b>Egységár Ft/fm</b>	<b>56040</b>	<b>59130</b>	<b>61665</b>	<b>67988</b>	<b>117765</b>	
	Külső méret cm/cm	36/36	36/36	36/36	38/38	48/48	
	Szellőzőkürtő méret cm/cm						
	Egységsúly kg/fm	71	73	74	80	130	
<b>Köpenytégla</b>							
	Megrendelési szám	100023	100023	100023	100027	100031	
	<b>Egységár Ft/db</b>	<b>9610</b>	<b>9610</b>	<b>9610</b>	<b>9780</b>	<b>25160</b>	
	Egységsúly kg/db	21	21	21	23	37	
<b>Profil kerámia cső</b>							
	14-20 átmérőknél L=1,33 fm	Megrendelési szám	100038	100039	100040	100041	100047
	25-ös átmérőnél L=0,66 fm	<b>Egységár Ft/db</b>	<b>36280</b>	<b>40400</b>	<b>43780</b>	<b>51530</b>	<b>28190</b>
		Egységsúly kg/db	8	11	12	16	12
<b>Kész kéményláb / Rejtett ajtós kész kéményláb (107 cm)</b>							
	Megrendelési szám	143802	143802	143802	143804	102062	
	<b>Egységár Ft/db</b>	<b>170430</b>	<b>170430</b>	<b>170430</b>	<b>197890</b>	<b>423330</b>	
	Megrendelési szám (rejtett ajtós)	149652	149652	149652	149654		
	<b>Egységár Ft/db (rejtett ajtós)</b>	<b>195980</b>	<b>195980</b>	<b>195980</b>	<b>227580</b>		
	Külső méret cm/cm	36/36	36/36	36/36	38/38	48/48	
	Egységsúly kg/fm	104	104	104	120	165	
<b>Kéményláb csomag</b>							
	Megrendelési szám	100113	100114	100115	100116	102065	
	<b>Egységár Ft/db</b>	<b>60810</b>	<b>66370</b>	<b>81330</b>	<b>94200</b>	<b>141540</b>	
<b>Füstcső-csatlakozó csomag 90°-os</b>							
	L=1,33 fm	Megrendelési szám	100051	100052	100053	100054	100055
		<b>Egységár Ft/db</b>	<b>80790</b>	<b>96620</b>	<b>107900</b>	<b>115860</b>	<b>116540</b>
<b>Füstcső-csatlakozó csomag 45°-os</b>							
	L=1,33 fm	Megrendelési szám	100056	100057	100058	100059	100060
		<b>Egységár Ft/db</b>	<b>102340</b>	<b>118270</b>	<b>132800</b>	<b>142750</b>	<b>178880</b>
<b>Felső tisztítóajtó csatlakozó-csomag</b>							
	L=1,33 fm	Megrendelési szám	100062	100063	100064	100065	100066
		<b>Egységár Ft/db</b>	<b>103820</b>	<b>114490</b>	<b>125800</b>	<b>132860</b>	<b>185830</b>
<b>Fedő hőszigetelt, vakolt fejkialakításhoz rögzítő készlettel</b>							
	Megrendelési szám	101915 és 102003	101915 és 102003	101915 és 102003	101919 és 102003		
	<b>Egységár Ft/db</b>	<b>53690</b>	<b>53690</b>	<b>53690</b>	<b>54880</b>		
	Külső méret cm/cm	57/57	57/57	57/57	59/59		
<b>Fém fedlap rögzítő készlettel hőszigetelt, vakolt fejkialakításhoz</b>							
	Megrendelési szám	102251 és 102320	102251 és 102320	102251 és 102320	102253 és 102320	102976 és 102320	
	<b>Egységár Ft/db</b>	<b>49490</b>	<b>49490</b>	<b>49490</b>	<b>53660</b>	<b>108340</b>	
	Külső méret cm/cm	57/57	57/57	57/57	59/59	65/65	
<b>Fém fedlap körbefalazáshoz rögzítő készlettel</b>							
	Megrendelési szám	102272 és 102320	102272 és 102320	102272 és 102320	102274 és 102320		
	<b>Egységár Ft/db</b>	<b>106170</b>	<b>106170</b>	<b>106170</b>	<b>107050</b>		
	Külső méret cm/cm	78/78	78/78	78/78	80/80		
<b>Steck adapter, belső 14-es Ø-nél</b>							
	Megrendelési szám	100016					
	<b>Egységár Ft/db</b>	<b>43750</b>					
<b>Steck adapter, külső 14-es Ø-nél</b>							
	Megrendelési szám	100015					
	<b>Egységár Ft/db</b>	<b>46120</b>					
<b>Ragasztóhabarcs 10 kg-os vödör</b>							
	Megrendelési szám	100203	100203	100203	100203	100203	
	<b>Egységár Ft/db</b>	<b>7060</b>	<b>7060</b>	<b>7060</b>	<b>7060</b>	<b>7060</b>	
	Anyagszükséglet kg/fm	0,7	0,7	0,7	0,8	1	
<b>Tubusos hézagkitt 68 dkg-os tubus, 14-es Ø-nél, P1 nyomásosztálynál Rotempo</b>							
	Megrendelési szám	100555	100020	100020	100020	100020	
	<b>Egységár Ft/db</b>	<b>12210</b>	<b>3900</b>	<b>3900</b>	<b>3900</b>	<b>3900</b>	
	Anyagszükséglet fm/tubus	4,0	3,6	3,3	2,8	2,0	



14TL	16TL	18TL	20TL
ABS14TL	ABS16TL	ABS18TL	ABS20TL
<b>70200</b>	<b>73290</b>	<b>75825</b>	<b>82718</b>
36/50	36/50	36/50	38/54
10/23	10/23	10/23	11/25
99	100	101	111
100024	100024	100024	100028
<b>14330</b>	<b>14330</b>	<b>14330</b>	<b>14690</b>
30	30	30	33
100038	100039	100040	100041
<b>36280</b>	<b>40400</b>	<b>43780</b>	<b>51530</b>
8	11	12	16
143803	143803	143803	143805
<b>204910</b>	<b>204910</b>	<b>204910</b>	<b>238850</b>
149653	149653	149653	149655
<b>235660</b>	<b>235660</b>	<b>235660</b>	<b>274670</b>
36/50	36/50	36/50	38/54
129	129	129	134
100113	100114	100115	100116
<b>60810</b>	<b>66370</b>	<b>81330</b>	<b>94200</b>
100051	100052	100053	100054
<b>80790</b>	<b>96620</b>	<b>107900</b>	<b>115860</b>
100056	100057	100058	100059
<b>102340</b>	<b>118270</b>	<b>132800</b>	<b>142750</b>
100062	100063	100064	100065
<b>103820</b>	<b>114490</b>	<b>125800</b>	<b>132860</b>
101916 és 102003	101916 és 102003	101916 és 102003	101920 és 102003
<b>57730</b>	<b>57730</b>	<b>57730</b>	<b>57730</b>
51/71	51/71	51/71	59/75
102281 és 102321	102281 és 102321	102281 és 102321	102283 és 102321
<b>58710</b>	<b>58710</b>	<b>58710</b>	<b>58710</b>
51/71	51/71	51/71	59/75
140115 és 102321	140115 és 102321	140115 és 102321	140117 és 102321
<b>120970</b>	<b>120970</b>	<b>120970</b>	<b>124600</b>
78/92	78/92	78/92	80/96
100016			
<b>43750</b>			
100015			
<b>46120</b>			
100203	100203	100203	100203
<b>7060</b>	<b>7060</b>	<b>7060</b>	<b>7060</b>
0,8	0,8	0,8	0,9
100020	100020	100020	100020
<b>3900</b>	<b>3900</b>	<b>3900</b>	<b>3900</b>
4,0	3,6	3,3	2,8

### Tartozékok

#### Energia-megtakarítást elősegítő tartozékok

	Kürtő	14	16	18	20
Termo köpenytégla	Megr. szám	149783	149783	149783	149784
	1. Egységár Ft/db	<b>51300</b>	<b>51300</b>	<b>51300</b>	<b>51300</b>
Lábazati induló elem	Megr. szám	173280	173280	173280	173284
	Egységár Ft/db	<b>41000</b>	<b>41000</b>	<b>41000</b>	<b>41000</b>
Termo szigetelő készlet (belső és külső)	Megr. szám	100214 és 100215	100214 és 100215	100214 és 100215	100214 és 100215
	2. Egységár Ft/db	<b>89440</b>	<b>89440</b>	<b>89440</b>	<b>89440</b>
Blower-door szett tisztítóajtó szigetelő készlet	Megr. szám	100216	100216	100216	100216
	3. Egységár Ft/db	<b>9480</b>	<b>9480</b>	<b>9480</b>	<b>9480</b>

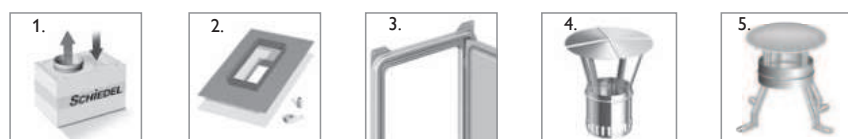

	Kürtő	14, 14TL	16, 16TL	18, 18TL	20, 20TL
Esővédő sapka, univerzális	Megr. szám	133788	133790	133791	133792
	4. Egységár Ft/db	<b>26620</b>	<b>27710</b>	<b>31490</b>	<b>34250</b>
Esővédő sapka, fém fedlaphoz	Megr. szám	100234	100234	100234	100235
	5. Egységár Ft/db	<b>33920</b>	<b>33920</b>	<b>33920</b>	<b>36240</b>
Zsaluzó lemez	Megr. szám	100021	100021	100021	100022
	6. Egységár Ft/db	<b>35380</b>	<b>35380</b>	<b>35380</b>	<b>36510</b>

	Kürtő	14TL	16TL	18TL	20TL
LAS csatlakozó	Megr. szám	100206	100206	100206	100206
	7. Egységár Ft/db	<b>83050</b>	<b>83050</b>	<b>83050</b>	<b>83050</b>
Levegőkürtő sapka	Megr. szám	100224	100224	100224	100224
	8. Egységár Ft/db	<b>22650</b>	<b>22650</b>	<b>22650</b>	<b>22650</b>
Megerősítő készlet		4 méteres		6 méteres	
	Megr. szám	123608		123609	
	9. Egységár Ft/db	<b>108400</b>		<b>163080</b>	
		2 méteres		3 méteres	
	Megr. szám	174065		174064	
	Egységár Ft/db	<b>35040</b>		<b>44620</b>	
Kéménytámasztó szerkezet	Megr. szám	100514			
	10. Egységár Ft/db	<b>84350</b>			

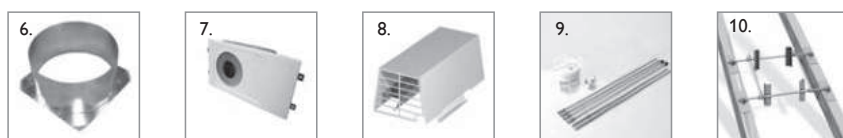





Árak a 45. oldalon

## IGNIS-PROTECT

### Az éghető építőanyagok közötti biztonságos falátvezetés

A Schiedel **IGNIS-PROTECT** egy speciális ásványi gyapotból készült, bevizsgált falátvezetés. Védi az éghető építőanyagokat, és egyaránt alkalmazható egy- és kétfalú csatlakozó vezetékekkel ellátott tüzelőberendezések esetében. (Durva sűrűség 120 kg/m<sup>3</sup>, építőanyag-osztály A1 a DIN 4102 szerint)

Schiedel **IGNIS-PROTECT** előnyei

- Biztonságos, egyszerű és beszerelésre kész megoldás.
- Koromégés esetén a maximális 100°C felületi hőmérsékletet nem lépi túl.
- A kivehető csőhéjakkal könnyen hozzáigazítható a füstcsőhöz.
- 11 féle falvastagsághoz rendelhető (100 mm-estől a 600 mm-esig)
- Külső méretei: szélesség: 565 mm, magasság: 700 mm.
- Belső oldalán alumínium kasírozás található, külső oldalán pedig a vakolat felhordására alkalmas réteg van.



**A KÉMÉNYSZAKÉRTŐ  
TIPPJE**



KÉTKÜRTŐS



KÉTKÜRTŐS  
SZELLŐZŐKÜRTŐVEL

Belső átmérő (cm)	1814	2014	2018	18L14	20L14	20L18
Típus	ABS1814	ABS2014	ABS2018	ABS18TL14	ABS20TL14	ABS20TL18
Külső méret cm/cm	36/65	38/71	38/71	36/83	38/88	38/88
Ft/fm	118 095	123 908	129 533	131 715	137 528	143 153

KÉMÉNYMAGASSÁG (fm) HŐSZIGETELT, VAKOLT FEJKIALAKÍTÁSHOZ VALÓ FEDKŐVEL



5,00	Ft/komplett kémény	1 352 010	1 425 340	1 425 320	1 336 210	1 414 180	1 613 620
5,33	Ft/komplett kémény	1 371 360	1 444 690	1 444 670	1 360 100	1 438 070	1 637 510
5,66	Ft/komplett kémény	1 390 710	1 464 040	1 467 920	1 383 990	1 461 960	1 665 300
6,00	Ft/komplett kémény	1 410 060	1 483 390	1 487 270	1 407 880	1 485 850	1 689 190
6,33	Ft/komplett kémény	1 509 470	1 590 550	1 601 930	1 511 830	1 597 550	1 808 390
6,66	Ft/komplett kémény	1 532 720	1 613 800	1 621 280	1 539 620	1 625 340	1 832 280
7,00	Ft/komplett kémény	1 552 070	1 633 150	1 640 630	1 570 570	1 656 290	1 856 170
7,33	Ft/komplett kémény	1 571 420	1 652 500	1 659 980	1 594 460	1 680 180	1 880 060
7,66	Ft/komplett kémény	1 670 830	1 759 660	1 778 540	1 698 410	1 791 880	2 003 160
8,00	Ft/komplett kémény	1 690 180	1 779 010	1 797 890	1 722 300	1 815 770	2 027 050
8,33	Ft/komplett kémény	1 713 430	1 802 260	1 817 240	1 750 090	1 843 560	2 050 940
8,66	Ft/komplett kémény	1 739 840	1 828 670	1 843 650	1 773 980	1 867 450	2 081 890
9,00	Ft/komplett kémény	1 839 250	1 935 830	1 958 310	1 877 930	1 979 150	2 201 090
9,33	Ft/komplett kémény	1 858 600	1 955 180	1 981 560	1 901 820	2 003 040	2 228 880
9,66	Ft/komplett kémény	1 877 950	1 974 530	2 000 910	1 925 710	2 026 930	2 252 770
10,00	Ft/komplett kémény	1 897 300	1 993 880	2 020 260	1 949 600	2 050 820	2 276 660
10,33	Ft/komplett kémény	2 000 610	2 104 940	2 134 920	2 057 450	2 166 420	2 395 860
10,66	Ft/komplett kémény	2 019 960	2 124 290	2 158 170	2 081 340	2 190 310	2 423 650
11,00	Ft/komplett kémény	2 039 310	2 143 640	2 177 520	2 105 230	2 214 200	2 447 540
11,33	Ft/komplett kémény	2 058 660	2 162 990	2 196 870	2 129 120	2 238 090	2 471 430

A komplett kémény ára tartalmazza: kész kéményláb; kéményláb csomag; 90°-os füstcső-csatlakozó csomag; fedlap; köpenytégla habbeton szigeteléssel; profil kerámiacső; ragasztóhabarcs; tubusos hézagkitt. (Ø14-nél Steckadapterek)

TARTOZÉKOK

• Rotempo felár, P1-es nyomásosztálynál	Ft/db	41 040	41 040		41 040	41 040	
• Steck-Adapter (zárt égésterű kazánhoz)	külső Ft/db	43 750	43 750		43 750	43 750	
	belső Ft/db	46 120	46 120		46 120	46 120	
• Füstcső-csatlakozó csomag 90°-os	kisebb Ft/db	80 790	80 790	107 900	80 790	80 790	107 900
	nagyobb Ft/db	107 900	115 860	115 860	107 900	115 860	115 860
• Füstcső-csatlakozó csomag 45°-os	kisebb Ft/db	102 340	102 340	132 800	102 340	102 340	132 800
	nagyobb Ft/db	132 800	142 750	142 750	132 800	142 750	142 750
• Termo köpenytégla	Ft/db	70 770	70 770	70 770	70 770	70 770	70 770
• Lábazati indító elem	Ft/db	63 000	55 030	55 030	63 000	57 640	57 640
• Termo szigetelő készlet	Ft/db	89 440	89 440	89 440	89 440	89 440	89 440
• Tisztítóajtó szigetelő készlet	Ft/db	9 480	9 480	9 480	9 480	9 480	9 480
• Cserépkályha csatlakozó csomag	kisebb Ft/db			66 870			66 870
	nagyobb Ft/db	70 870	70 870	70 870	70 870	70 870	70 870
• LAS csatlakozó	Ft/db				83 050	83 050	83 050
• Felső tisztítóajtó felár	kisebb Ft/db	67 540	67 540	82 020	67 540	67 540	82 020
	nagyobb Ft/db	82 020	81 330	81 330	82 020	81 330	81 330

	Kürtő átmérő	18/14	20/14	20/18				
	<b>Komplett kürtő</b>							
	Megrendelési szám	ABS1814	ABS2014	ABS2018				
	<b>Egységár Ft/fm</b>	<b>118095</b>	<b>123907,5</b>	<b>129532,5</b>				
	Külső méret cm/cm	36/65	38/71	38/71				
	Szellőzőkürtő méret cm/cm							
	Egység súly kg/fm	141	140	142				
	<b>Köpenytégla</b>							
	Megrendelési szám	100025	100029	100029				
	<b>Egységár Ft/db</b>	<b>19350</b>	<b>19350</b>	<b>19350</b>				
	Egység súly kg/db	42	40	40				
	<b>Profil kerámia cső</b>							
	14-20 átmérőknél L=1,33 fm	Megrendelési szám	100040	100038	100041	100038	100041	100040
	25-ös átmérőnél L=0,66 fm	<b>Egységár Ft/db</b>	<b>43780</b>	<b>36280</b>	<b>51530</b>	<b>36280</b>	<b>51530</b>	<b>43780</b>
		Egység súly kg/db	12	8	16	8	16	12
	<b>Kész kéményláb (107 cm)</b>							
	Megrendelési szám	143806	143807	143807				
	<b>Egységár Ft/db</b>	<b>340800</b>	<b>368240</b>	<b>368240</b>				
	Külső méret cm/cm	36/65	38/71	38/71				
	Egység súly kg/fm	183	206	206				
	<b>Kéményláb csomag</b>							
	Megrendelési szám	100115	100113	100116	100113	100116	100115	
	<b>Egységár Ft/db</b>	<b>81330</b>	<b>60810</b>	<b>94200</b>	<b>60810</b>	<b>94200</b>	<b>81330</b>	
	<b>Füstcső-csatlakozó csomag 90°-os</b>							
	L=1,33 fm	Megrendelési szám	100053	100051	100054	100051	100054	100053
	<b>Egységár Ft/db</b>	<b>107900</b>	<b>80790</b>	<b>115860</b>	<b>80790</b>	<b>115860</b>	<b>107900</b>	
	<b>Füstcső-csatlakozó csomag 45°-os</b>							
	L=1,33 fm	Megrendelési szám	100058	100056	100059	100056	100059	100058
	<b>Egységár Ft/db</b>	<b>132800</b>	<b>102340</b>	<b>142750</b>	<b>102340</b>	<b>142750</b>	<b>132800</b>	
	<b>Felső tisztítóajtó csatlakozó-csomag</b>							
	L=1,33 fm	Megrendelési szám	100064	100062	100065	100062	100065	100064
	<b>Egységár Ft/db</b>	<b>125800</b>	<b>103820</b>	<b>132860</b>	<b>103820</b>	<b>132860</b>	<b>125800</b>	
	<b>Fedő hőszigetelt, vakolt fej- kialakításhoz rögzítő készlettel</b>							
	Megrendelési szám	101917 és 102003	101921 és 102003	101921 és 102003				
	<b>Egységár Ft/db</b>	<b>79650</b>	<b>81460</b>	<b>81460</b>				
	Külső méret cm/cm	57/86	59/92	59/92				
	<b>Fém fedlap rögzítő készlettel hőszigetelt, vakolt fejkialakításhoz</b>							
	Megrendelési szám	102252 és 102320	102254 és 102320	102254 és 102320				
	<b>Egységár Ft/db</b>	<b>49490</b>	<b>53660</b>	<b>53660</b>				
	Külső méret cm/cm	57/86	59/92	59/92				
	<b>Fém fedlap körbefalazáshoz rögzítő készlettel</b>							
	Megrendelési szám	102273 és 102320	102275 és 102320	102275 és 102320				
	<b>Egységár Ft/db</b>	<b>129760</b>	<b>137310</b>	<b>137310</b>				
	Külső méret cm/cm	76/103	78/109	78/109				
	<b>Steck adapter, belső 14-es Ø-nél</b>							
	Megrendelési szám	100016	100016	100016				
	<b>Egységár Ft/db</b>	<b>43750</b>	<b>43750</b>	<b>43750</b>				
	<b>Steck adapter, külső 14-es Ø-nél</b>							
	Megrendelési szám	100015	100015	100015				
	<b>Egységár Ft/db</b>	<b>46120</b>	<b>46120</b>	<b>46120</b>				
	<b>Ragasztóhabarcs 10 kg-os vödör</b>							
	Megrendelési szám	100203	100203	100203				
	<b>Egységár Ft/db</b>	<b>7060</b>	<b>7060</b>	<b>7060</b>				
	Anyagszükséglet kg/fm	0,9	0,9	0,9				
	<b>Tubusos hézagkitt 68 dkg-os tubus, 14-es Ø-nél, P1 nyomáscsőtálynál Rotempro</b>							
	Megrendelési szám	100020	100555	100020	100555	100020	100020	
	<b>Egységár Ft/db</b>	<b>3900</b>	<b>12210</b>	<b>3900</b>	<b>12210</b>	<b>3900</b>	<b>3900</b>	
	Anyagszükséglet fm/tubus	3,3	4,0	2,8	4,0	2,8	2,8	



18/TL/14		20/ TL/14		20/ TL/18	
ABS18TL14		ABS20TL14		ABS20TL18	
<b>131715</b>		<b>137527,5</b>		<b>143152,5</b>	
36/83		38/88		38/88	
14/22		14/22		14/22	
180		168		171	
100026		100030		100030	
<b>23890</b>		<b>23890</b>		<b>23890</b>	
54		52		52	
100040	100038	100041	100038	100041	100040
<b>43780</b>	<b>36280</b>	<b>51530</b>	<b>36280</b>	<b>51530</b>	<b>43780</b>
16	8	16	8	16	12
143808		143809		143809	
<b>375300</b>		<b>409190</b>		<b>409190</b>	
36/83		38/88		38/88	
212		244		244	
100115	100113	100116	100113	100116	100115
<b>81330</b>	<b>60810</b>	<b>94200</b>	<b>60810</b>	<b>94200</b>	<b>81330</b>
100053	100051	100054	100051	100054	100053
<b>107900</b>	<b>80790</b>	<b>115860</b>	<b>80790</b>	<b>115860</b>	<b>107900</b>
100058	100056	100059	100056	100059	100058
<b>132800</b>	<b>102340</b>	<b>142750</b>	<b>102340</b>	<b>142750</b>	<b>132800</b>
100064	100062	100065	100062	100065	100064
<b>125800</b>	<b>103820</b>	<b>132860</b>	<b>103820</b>	<b>132860</b>	<b>125800</b>
101918 és 102003		101922 és 102003		101922 és 102003	
<b>84460</b>		<b>84460</b>		<b>84460</b>	
57/104		59/109		59/109	
102282 és 102321		102284 és 102321		102284 és 102321	
<b>69770</b>		<b>69770</b>		<b>69770</b>	
57/104		59/109		59/109	
140116 és 102321		102280 és 102321		102280 és 102321	
<b>139310</b>		<b>150390</b>		<b>150390</b>	
76/123		78/128		78/128	
100016		100016		100016	
<b>43750</b>		<b>43750</b>		<b>43750</b>	
100015		100015		100015	
<b>46120</b>		<b>46120</b>		<b>46120</b>	
100203		100203		100203	
<b>7060</b>		<b>7060</b>		<b>7060</b>	
1		1,0		1,0	
100020	100555	100020	100555	100020	100020
<b>3900</b>	<b>12210</b>	<b>3900</b>	<b>12210</b>	<b>3900</b>	<b>3900</b>
3,3	4,0	2,8	4,0	2,8	2,8

### Tartozékok

#### Energia-megtakarítást elősegítő tartozékok

Kürtő		1814	2014	2018
Termo köpenytégla	Megrendelési szám	149789	149790	149790
	<b>1. Egységár Ft/db</b>	<b>70770</b>	<b>70770</b>	<b>70770</b>
Lábazati induló elem	Megrendelési szám	173282	173286	173286
	<b>Egységár Ft/db</b>	<b>63000</b>	<b>55030</b>	<b>55030</b>
Termo szigetelő készlet	Megrendelési szám	100214 és 100215	100214 és 100215	100214 és 100215
	<b>2. Egységár Ft/db</b>	<b>89440</b>	<b>89440</b>	<b>89440</b>
Tisztítóajtó szigetelő készlet	Megrendelési szám	100216	100216	100216
	<b>3. Egységár Ft/db</b>	<b>9480</b>	<b>9480</b>	<b>9480</b>
Kürtő		18TL14	20TL14	20TL18
Termo köpenytégla	Megrendelési szám	149791	149792	149792
	<b>1. Egységár Ft/db</b>	<b>70770</b>	<b>70770</b>	<b>70770</b>
Lábazati induló elem	Megrendelési szám	173283	173287	173287
	<b>Egységár Ft/db</b>	<b>63000</b>	<b>57640</b>	<b>57640</b>
Termo szigetelő készlet	Megrendelési szám	100214 és 100215	100214 és 100215	100214 és 100215
	<b>2. Egységár Ft/db</b>	<b>89440</b>	<b>64380</b>	<b>64380</b>
Tisztítóajtó szigetelő készlet	Megrendelési szám	100216	100216	100216
	<b>3. Egységár Ft/db</b>	<b>9480</b>	<b>9480</b>	<b>9480</b>

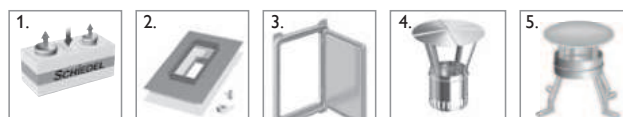

Kürtő		14	16	20
Esővédő sapka, univerzális	Megrendelési szám	133788	133790	133792
	<b>4. Egységár Ft/db</b>	<b>26620</b>	<b>27710</b>	<b>34250</b>
Esővédő sapka, fém fedlaphoz	Megrendelési szám	100234	100234	100235
	<b>5. Egységár Ft/db</b>	<b>33920</b>	<b>33920</b>	<b>36240</b>
Zsaluzó lemez	Megrendelési szám	100021	100021	100022
	<b>6. Egységár Ft/db</b>	<b>35380</b>	<b>35380</b>	<b>36510</b>
Kürtő		18TL14	20TL14	20TL18
LAS csatlakozó	Megrendelési szám	100206	100206	100206
	<b>7. Egységár Ft/db</b>	<b>83050</b>	<b>83050</b>	<b>83050</b>
Levegőkürtő sapka	Megrendelési szám	100225	100225	100225
	<b>8. Egységár Ft/db</b>	<b>26430</b>	<b>26430</b>	<b>26430</b>
Megerősítő készlet	Megrendelési szám		4 méteres 123608	6 méteres 123609
	<b>Egységár Ft/db</b>		<b>108400</b>	<b>163080</b>
	Megrendelési szám		2 méteres 174065	3 méteres 174064
	<b>9. Egységár Ft/db</b>		<b>35040</b>	<b>44620</b>
Kéménytámasztó szerkezet	Megrendelési szám		100514	
	<b>10. Egységár Ft/db</b>		<b>84350</b>	

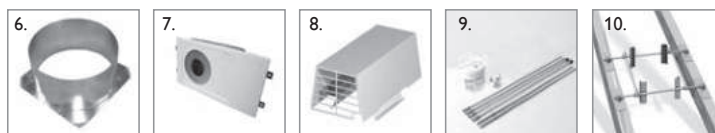

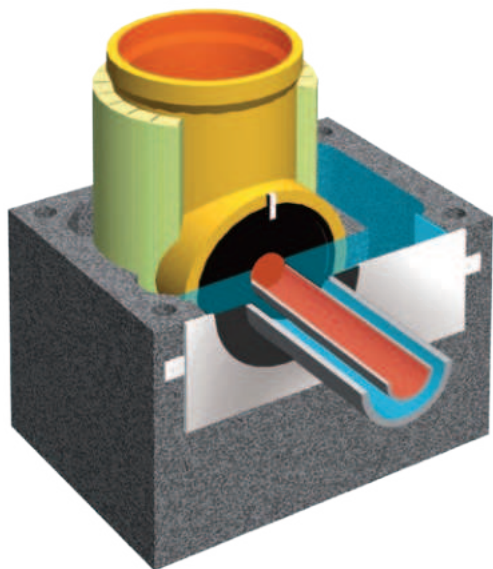

## ADVANCE LAS csatlakozó

A zárt égésterű és kondenzációs gázkazánok koncentrikus be-  
kötőcsövéhez az égési levegő a köpenytégla levegőkürtőjéből  
egy speciális alkatrészsel vezethető be. Ez az ún. ADVANCE  
LAS levegőcsatlakozó.

Megrendelési számot és egységárat ld. 31. oldalon.

<p><b>MINDEN TÜZELŐ- ANYAGHOZ</b></p>	<p>BÁRMELY TÜZELŐBERENDEZÉSHEZ</p>	<p>EXTRA HOSSZÚ CSÖVEK A GYORS ÉPÍTÉSÉRT</p>	<p>VÁLASZTHATÓ FEJKIALAKÍTÁS</p>
<p><b>LAS</b> ÉGÉSI LEVEGŐT BIZTOSÍTÓ</p>	<p>SAROKFURATOK A STATIKAI MEGERŐSÍTÉSHEZ</p>	<p>TARTÓSAN MAX. 400 °C HŐMÉRSÉKLETIG</p>	<p><b>W3G</b></p>





EGYKÜRTŐS



EGYKÜRTŐS  
SZELLŐZŐKÜRTŐVEL

Belső átmérő (cm)	14	16	18	20	14L*	16L*	18L*	20L*
Típus	AD14	AD16	AD18	AD20	AD14TL	AD16TL	AD18TL	AD20TL
Külső méret cm/cm	32/32	32/32	36/36	36/36	32/46	32/46	36/50	36/50
Ft/fm	51 990	56 520	62 865	68 588	57 420	61 950	68 085	73 808

KÉMÉNYMAGASSÁG (fm) HŐSZIGETELT VAKOLT FEJKIALAKÍTÁSHOZ VALÓ FEDLAPPAL



5,00	Ft/komplett kémény	568 950	621 660	679 150	716 710	623 890	676 600	730 071	767 630
5,33	Ft/komplett kémény	582 120	634 300	693 060	726 690	638 870	691 050	745 721	779 350
5,66	Ft/komplett kémény	626 660	683 440	746 850	788 200	685 220	742 000	801 251	842 600
6,00	Ft/komplett kémény	634 920	692 180	756 860	798 180	695 290	752 550	813 001	854 320
6,33	Ft/komplett kémény	643 180	700 920	766 870	812 060	705 360	763 100	824 751	869 940
6,66	Ft/komplett kémény	651 440	709 660	776 880	822 040	715 430	773 650	836 501	881 660
7,00	Ft/komplett kémény	695 980	758 800	830 670	883 550	761 780	824 600	892 031	944 910
7,33	Ft/komplett kémény	704 240	767 540	840 680	893 530	771 850	835 150	903 781	956 630
7,66	Ft/komplett kémény	716 400	776 280	854 590	903 510	785 820	845 700	919 431	968 350
8,00	Ft/komplett kémény	724 660	785 020	864 600	918 400	795 890	856 250	931 181	984 980
8,33	Ft/komplett kémény	769 200	834 160	918 390	979 910	842 240	907 200	986 711	1 048 230
8,66	Ft/komplett kémény	777 460	842 900	933 310	993 790	852 310	917 750	1 003 371	1 063 850
9,00	Ft/komplett kémény	785 720	851 640	943 320	1 003 770	862 380	928 300	1 015 121	1 075 570
9,33	Ft/komplett kémény	793 980	869 190	953 330	1 013 750	872 450	947 660	1 026 871	1 087 290
9,66	Ft/komplett kémény	838 520	918 330	1 007 120	1 075 260	918 800	998 610	1 082 401	1 150 540
10,00	Ft/komplett kémény	846 780	927 070	1 017 130	1 085 240	928 870	1 009 160	1 094 151	1 162 260
10,33	Ft/komplett kémény	859 950	935 810	1 027 140	1 095 220	943 850	1 019 710	1 105 901	1 173 980
10,66	Ft/komplett kémény	868 210	944 550	1 037 150	1 109 100	953 920	1 030 260	1 117 651	1 189 600
11,00	Ft/komplett kémény	912 750	993 690	1 090 940	1 170 610	1 000 270	1 081 210	1 173 181	1 252 850
11,33	Ft/komplett kémény	921 010	1 002 430	1 100 950	1 180 590	1 010 340	1 091 760	1 184 931	1 264 570

A komplett kémény ára tartalmazza: alsó tisztítóajtó-csatlakozó csomag; 90°-os füstcső-csatlakozó csomag; fedlap; köpenytégla; hőszigetelő lap; profil kerámiacső; Advance alapcsomag; tubusos hézagkitt; zsákos falazóhabarcs. \*Vizsgálóajtó

TARTOZÉKOK

• Füstcső-csatlakozó csomag 90°-os	Ft/db	100 080	119 700	133 690	143 510	100 080	119 700	133 690	143 510
• Füstcső-csatlakozó csomag 45°-os	Ft/db	102 340	118 270	132 800	142 750	102 340	118 270	132 800	142 750
• Megerősítő készlet	4 m	Ft/db	108 400	108 400	108 400	108 400	108 400	108 400	108 400
	6 m	Ft/db	163 080	163 080	163 080	163 080	163 080	163 080	163 080
	3 m	Ft/db	44 620	44 620	44 620	44 620	44 620	44 620	44 620
	2 m	Ft/db	35 040	35 040	35 040	35 040	35 040	35 040	35 040
• Esővédő sapka	Ft/db	26 620	27 710	31 490	34 250	93 030	107 510	120 720	129 770
• Cserépkályha csatlakozó csomag	Ft/db		66 870	66 870	70 870		66 870	66 870	70 870
• LAS csatlakozó	Ft/db					53 920			
• Steckadapter	Ft/db					43 750			
• Rotempo felár, P1-es nyomásosztállynál	Ft/db					41 040			
• Felső tisztítóajtó felár	Ft/db	92 330	101 430	112 070	113 080	92 330	101 430	112 070	113 080

	<b>Kürtőátmérő</b>				
		<b>14</b>	<b>16</b>	<b>18</b>	<b>20</b>
	<b>Komplett kürtő</b>				
	Megrendelési szám	AD14	AD16	AD18	AD20
	<b>Egységár Ft/fm</b>	<b>51990</b>	<b>56520</b>	<b>62865</b>	<b>68588</b>
Külső méret cm/cm	32/32	32/32	36/36	36/36	
Szellőzőkürtő méret cm/cm					
Egységsúly kg/fm	70	71	80	82	
	<b>Köpenytégla</b>				
	Megrendelési szám	100351	100351	100353	100353
	<b>Egységár Ft/db</b>	<b>3950</b>	<b>3950</b>	<b>4760</b>	<b>4760</b>
	Egységsúly kg/db	21	21	21	23
	<b>Profil kerámia cső</b>				
	14-20 átmérőknél L=1,33 fm				
	Megrendelési szám	100038	100039	100040	100041
	<b>Egységár Ft/db</b>	<b>36280</b>	<b>40400</b>	<b>43780</b>	<b>51530</b>
Egységsúly Ft/db	8	11	12	16	
	<b>Hőszigetelő lap</b>				
	1 fm = 6 db = 3 pár				
	Megrendelési szám	100539	100378	100540	100380
<b>Egységár Ft/pár</b>	<b>4310</b>	<b>4790</b>	<b>5250</b>	<b>5220</b>	
	<b>ADVANCE alapsomag</b>				
	Megrendelési szám	123629	123630	123631	123632
	<b>Egységár Ft/db</b>	<b>109690</b>	<b>109690</b>	<b>109690</b>	<b>109690</b>
	<b>Tisztítóajtó csatlakozó-csomag (alsó / felső)</b>				
	L=1,33 fm				
	Megrendelési szám	102116	102117	102118	102119
<b>Egységár Ft/db</b>	<b>128610</b>	<b>141830</b>	<b>155850</b>	<b>164610</b>	
	<b>Füstcső-csatlakozó csomag 90°-os</b>				
	L=1,33 fm				
	Megrendelési szám	102104	102105	102106	102107
<b>Egységár Ft/db</b>	<b>100080</b>	<b>119700</b>	<b>133690</b>	<b>143510</b>	
	<b>Füstcső-csatlakozó csomag 45°-os</b>				
	L=1,33 fm				
	Megrendelési szám	100056	100057	100058	100059
<b>Egységár Ft/db</b>	<b>102340</b>	<b>118270</b>	<b>132800</b>	<b>142750</b>	
	<b>Fém fedlap hőszigetelt, vakolt fejkialakításhoz, torkolati kúphoz, rögzítő készlettel</b>				
	Megrendelési szám	102970 és 102320	102970 és 102320	102972 és 102320	102972 és 102320
	<b>Egységár Ft/db</b>	<b>43610</b>	<b>43610</b>	<b>45160</b>	<b>45160</b>
	Külső méret cm/cm	53/53	53/53	57/57	57/57
	<b>Fedkő hőszigetelt, vakolt fejkialakításhoz, torkolati kúphoz, rögzítő készlettel</b>				
	Megrendelési szám	102873 és 102003	102873 és 102003	102874 és 102003	102874 és 102003
	<b>Egységár Ft/db</b>	<b>43610</b>	<b>43610</b>	<b>45160</b>	<b>45160</b>
	Külső méret cm/cm	53/53	53/53	57/57	57/57
	<b>Könyűbeton fedkő vakolt fejkialakításhoz, torkolati kúphoz rögzítő készlettel</b>				
	Megrendelési szám	118042 és 102003	118042 és 102003	118355 és 102003	118355 és 102003
	<b>Egységár Ft/db</b>	<b>25710</b>	<b>25710</b>	<b>29840</b>	<b>29840</b>
	Külső méret cm/cm	39,5/39,5	39,5/39,5	43/43	43/43
	<b>Szellőzőkürtő vizsgálati ajtó</b>				
	Megrendelési szám				
<b>Egységár Ft/db</b>					
	<b>Falazóhabarcs 25kg-os zsák</b>				
	Megrendelési szám	132348	132348	132348	132348
	<b>Egységár Ft/db</b>	<b>4910</b>	<b>4910</b>	<b>4910</b>	<b>4910</b>
	Anyagszükséglet kg/fm	5,0	5,5	6,0	6,5
	<b>Tubusos hézagkitt 68 dkg-os tubus, 14L-es Ø-nél, P1 nyomásosztálynál Rotempo</b>				
	Megrendelési szám	100020	100020	100020	100020
	<b>Egységár Ft/db</b>	<b>3900</b>	<b>3900</b>	<b>3900</b>	<b>3900</b>
	Anyagszükséglet fm/tubus	3,8	3,0	2,5	2,1

14L	16L	18L	20L
AD14L*	AD16L	AD18L	AD20L
<b>57420</b>	<b>61950</b>	<b>68085</b>	<b>73808</b>
32/46	32/46	36/50	36/50
10/22	10/22	10/26	10/26
97	98	113	116
100361	100361	100363	100363
<b>5760</b>	<b>5760</b>	<b>6500</b>	<b>6500</b>
30	30	30	33
100038	100039	100040	100041
<b>36280</b>	<b>40400</b>	<b>43780</b>	<b>51530</b>
8	11	12	16
100539	100378	100540	100380
<b>4310</b>	<b>4790</b>	<b>5250</b>	<b>5220</b>
123629	123630	123631	123632
<b>109690</b>	<b>109690</b>	<b>109690</b>	<b>109690</b>
102116	102117	102118	102119
<b>128610</b>	<b>141830</b>	<b>155850</b>	<b>164610</b>
102104	102105	102106	102107
<b>100080</b>	<b>119700</b>	<b>133690</b>	<b>143510</b>
100056	100057	100058	100059
<b>102340</b>	<b>118270</b>	<b>132800</b>	<b>142750</b>
158549 és 102321	158549 és 102321	158550 és 102321	158550 és 102321
<b>52140</b>	<b>52140</b>	<b>67370</b>	<b>67370</b>
54/72	54/72	58/76	58/76
102402 és 102003	102402 és 102003	102404 és 102003	102404 és 102003
<b>48270</b>	<b>48270</b>	<b>52920</b>	<b>52920</b>
54/72	54/72	58/76	58/76
118121 és 102003	118121 és 102003	118416 és 102003	118416 és 102003
<b>31830</b>	<b>31830</b>	<b>32990</b>	<b>32990</b>
39,5/53	39,5/53	43/57	43/57
100341	100341	100341	100341
<b>21670</b>	<b>21670</b>	<b>21670</b>	<b>21670</b>
132348	132348	132348	132348
<b>4910</b>	<b>4910</b>	<b>4910</b>	<b>4910</b>
5,0	5,5	6,0	6,5
100555	100020	100020	100020
<b>12210</b>	<b>3900</b>	<b>3900</b>	<b>3900</b>
3,8	3,0	2,5	2,1

Tartozékok						
	Kürtő	14	16	18	20	
1.	Esővédő sapka	Megrendelési szám	133788	133790	133791	133792
		Egységár Ft/db	<b>26620</b>	<b>27710</b>	<b>31490</b>	<b>34250</b>
2.	Zsaluzó lemez	Megrendelési szám	100021	100021	100021	100022
		Egységár Ft/db	<b>35380</b>	<b>35380</b>	<b>35380</b>	<b>36510</b>
		4 méteres				6 méteres
3.	Megerősítő készlet	Megrendelési szám	123608			123609
		Egységár Ft/db	<b>108400</b>			<b>163080</b>
		2 méteres				3 méteres
		Megrendelési szám	174065			174064
		Egységár Ft/db	<b>35040</b>			<b>44620</b>
4.	Kéménytámasztó szerkezet	Megrendelési szám	100514			
		Egységár Ft/db	<b>84350</b>			

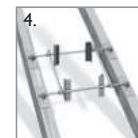
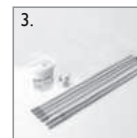
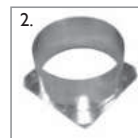

### ADVANCE ALAPCSOMAG TARTALMA:

Lábazati kondenzgyűjtő beton indító lap, torkolati kúp gyűrűvel, hézagleghúzó, lábazati nyílásfedél kondenz vezeték bekötő gyűrűvel, építési utasítás.

### ADVANCE FÜSTCSŐ CSATLAKOZÓ CSOMAG 90°-OS

Profil kerámiacső L=66 cm, csatlakozó idom 90°-os L=66 cm (14-es átmérőnél L=33 cm), hőszigetelő előlap, vakolatgyűrű, szeg (4 db), 14-es átmérőnél további 1 db profil kerámiacső L=33 cm.

### ADVANCE FÜSTCSŐ CSATLAKOZÓ CSOMAG 45°-OS

Profil kerámiacső L=66 cm, csatlakozó idom 45°-os L=66 cm, hőszigetelő előlap, vakolatgyűrű, szeg (4 db).

### ADVANCE FELSŐ TISZTÍTÓAJTÓ-CSATLAKOZÓ CSOMAG

Profil kerámiacső L=66 cm, csatlakozó idom L=33 cm, 1 db profil kerámiacső L=33 cm, vizsgálonnyílás ajtó, tisztítóajtó.

### \*ADVANCE 14L TÍPUS A KONDENZÁCIÓS KAZÁNOK KÉMÉNYE

Az ADVANCE14L a kondenzációs gázkazánok kéménye. Kérjük, rendeljen hozzá Advance LAS csatlakozót (Megrendelési szám: 102191, nettó egységár: 53920 Ft) és 160-as steckadaptert (Megrendelési szám: 100016, nettó egységár: 43750 Ft), a kerámiacsövek ragasztásához pedig a piros színű Rotempe ragasztót..

	Kürtő átmérő	14	16	18	20
Vermis Zero egykürtős rendszerhez	Megrendelési szám	173199	173199	173200	173200
	Egységár Ft/db	<b>126000</b>	<b>126000</b>	<b>126000</b>	<b>126000</b>
	Egysúly kg/db	19,07	19,07	21,11	21,11
és bővítő blokkok szellőzőkürtős rendszer esetén	Megrendelési szám	173201	173201	173201	173201
	Egységár Ft/db	<b>30350</b>	<b>30350</b>	<b>30350</b>	<b>30350</b>
	Egysúly kg/db	3,50	3,50	3,50	3,50
		<b>14L</b>	<b>16L</b>	<b>18L</b>	<b>20L</b>
	Szettár Ft/sett	<b>156350</b>	<b>156350</b>	<b>156350</b>	<b>156350</b>

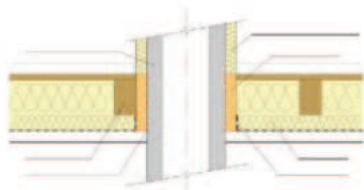

# VERMIS ZERO

## Egyszerű, biztonságos födémátvezetés

A Vermis ZERO tökéletes megoldás párazáró szigetelés csatlakoztatására és éghető anyagoktól való távolság biztosítására az alacsony energiafelhasználású és a passzív házakban.

- A vermikulit blokkok éghető anyagoktól való biztonsági távolsága 0 cm.
- Ideális a kéményttest födémen illetve tetőn való átvezetéséhez.
- A Vermis ZERO készlet tartalma: Vermis ZERO\* blokk (4 db), ragasztó tömítőanyag (1 db), rögzítő szalag (5 m), csavarok (8 db)
- A Vermis ZERO elemek magassága: 40 cm

\* Az blokk méretek a kémény méretétől függően eltérőek.



## A KÉMÉNYSZAKÉRTŐ TIPPJE

Alapkészletek		Bővítő elemek		
Vermis ZERO 1416	Vermis ZERO 1820	140 mm-es egyenes blokk (pár)	310 mm-es egyenes blokk (pár)	500 mm-es egyenes blokk (pár)
173199	173200	173201	173202	173203





EGYKÜRTŐS



EGYKÜRTŐS  
SZELLŐZŐKÜRTŐVEL

Belső átmérő (cm)	14	16	18	20	14L*	16L*	18L*	20L*
Típus	UP14	UP16	UP18	UP20	UP14L	UP16L	UP18L	UP20L
Külső méret cm/cm	32/32	32/32	36/36	36/36	32/46	32/46	36/50	36/50
Ft/fm	38 460	41 760	49 230	51 180	43 890	47 190	54 450	56 400

KÉMÉNYMAGASSÁG (fm) VAKOLT FEJKIALAKÍTÁSHOZ VALÓ FEDLAPPAL



5,00	Ft/komplett kémény	397 480	431 470	478 660	499 480	452 420	486 410	529 580	550 400
5,33	Ft/komplett kémény	415 210	445 390	495 070	516 540	471 960	502 140	547 730	569 200
5,66	Ft/komplett kémény	428 030	459 310	511 480	533 600	486 590	517 870	565 880	588 000
6,00	Ft/komplett kémény	440 850	473 230	527 890	550 660	501 220	533 600	584 030	606 800
6,33	Ft/komplett kémény	453 670	487 150	544 300	567 720	515 850	549 330	602 180	625 600
6,66	Ft/komplett kémény	466 490	501 070	560 710	584 780	530 480	565 060	620 330	644 400
7,00	Ft/komplett kémény	479 310	514 990	577 120	601 840	545 110	580 790	638 480	663 200
7,33	Ft/komplett kémény	492 130	528 910	593 530	631 060	559 740	596 520	656 630	694 160
7,66	Ft/komplett kémény	504 950	542 830	609 940	648 120	574 370	612 250	674 780	712 960
8,00	Ft/komplett kémény	517 770	556 750	626 350	670 090	589 000	627 980	692 930	736 670
8,33	Ft/komplett kémény	530 590	570 670	642 760	687 150	603 630	643 710	711 080	755 470
8,66	Ft/komplett kémény	543 410	584 590	676 240	704 210	618 260	659 440	746 300	774 270
9,00	Ft/komplett kémény	556 230	598 510	692 650	721 270	632 890	675 170	764 450	793 070
9,33	Ft/komplett kémény	569 050	617 340	709 060	738 330	647 520	695 810	782 600	811 870
9,66	Ft/komplett kémény	581 870	631 260	725 470	755 390	662 150	711 540	800 750	830 670
10,00	Ft/komplett kémény	594 690	645 180	741 880	772 450	676 780	727 270	818 900	849 470
10,33	Ft/komplett kémény	612 420	659 100	758 290	789 510	696 320	743 000	837 050	868 270
10,66	Ft/komplett kémény	625 240	673 020	774 700	806 570	710 950	758 730	855 200	887 070
11,00	Ft/komplett kémény	638 060	686 940	791 110	823 630	725 580	774 460	873 350	905 870
11,33	Ft/komplett kémény	650 880	700 860	807 520	840 690	740 210	790 190	891 500	924 670

A komplett kémény ára tartalmazza: alapsomag; 90°-os füstcső-csatlakozó; alsó tisztítóajtó-csatlakozó; hőszigetelő lap; köpenytégla; kerámiacső; vödrös hézagkitt; torkolati kúp; vakolt fedő; zsákos falazóhabarcs; \*vizsgálóajtó.

• Felső tisztítóajtó felár

Ft/db	60 300	63 680	63 930	69 160	60 300	63 680	63 930	69 160
-------	--------	--------	--------	--------	--------	--------	--------	--------

TARTOZÉKOK

• Füstcső-csatlakozó csomag 90°-os	Ft/db	23 940	26 240	31 030	35 110	23 940	26 240	31 030	35 110
• Füstcső-csatlakozó csomag 45°-os	Ft/db		37 240	43 580	49 630		37 240	43 580	49 630
• Megerősítő készlet	4 m Ft/db	108 400	108 400	108 400	108 400	108 400	108 400	108 400	108 400
	6 m Ft/db	163 080	163 080	163 080	163 080	163 080	163 080	163 080	163 080
	3 m Ft/db	44 620	44 620	44 620	44 620	44 620	44 620	44 620	44 620
	2 m Ft/db	35 040	35 040	35 040	35 040	35 040	35 040	35 040	35 040
• Esővédő sapka	Ft/db	26 620	27 710	31 490	34 250	93 030	107 510	120 720	129 770
• Cserépkályha csatlakozó csomag	Ft/db		66 870	66 870	70 870		66 870	66 870	70 870
• Kéménytámasztó szerkezet									
Csatlakozó adapter	Ft/db	40 950	40 950	40 950	40 950	40 950	40 950	40 950	40 950
Falazóhabarcs	Ft/2db zsák	9 820	9 820	9 820	9 820	9 820	9 820	9 820	9 820
Felső tisztítóajtó felár	Ft/db	60 300	63 680	63 930	69 160	60 300	63 680	63 930	69 160

	Kürtőátmérő	14	16	18	20	
	<b>Komplett kürtő</b>					
	Megrendelési szám	UP14	UP16	UP18	UP20	
	<b>Egységár Ft/fm</b>	<b>38460</b>	<b>41760</b>	<b>49230</b>	<b>51180</b>	
	Külső méret cm/cm	32/32	32/32	36/36	36/36	
	Egység súly kg/fm	78	79	92	93	
	<b>Köpenytégla</b>					
	0,33 cm 3 db = 1 fm	Megrendelési szám	100351	100351	100353	100353
	<b>Egységár Ft/db</b>	<b>3950</b>	<b>3950</b>	<b>4760</b>	<b>4760</b>	
	Egység súly kg/db	23	23	26	26	
	<b>Samottcső</b>					
	0,33 cm 3 db = 1 fm	Megrendelési szám	100373	100374	100375	100376
	<b>Egységár Ft/db</b>	<b>4560</b>	<b>5180</b>	<b>6400</b>	<b>7080</b>	
	Egység súly kg/db	5,2	5,9	6,6	7,2	
	<b>Hőszigetelő lap</b>					
	1 fm = 6 db = 3 pár	Megrendelési szám	100539	100378	100540	100380
	<b>Egységár Ft/pár</b>	<b>4310</b>	<b>4790</b>	<b>5250</b>	<b>5220</b>	
	<b>Alapcsomag</b>					
	Megrendelési szám	123700	123701	123702	122623	
	<b>Egységár Ft/db</b>	<b>83780</b>	<b>86850</b>	<b>88740</b>	<b>91180</b>	
	<b>Tisztítóajtó-csatlakozó</b>					
	Megrendelési szám	100427	100428	100429	100430	
	<b>Egységár Ft/db</b>	<b>33320</b>	<b>37940</b>	<b>40630</b>	<b>47220</b>	
	<b>Füstcső-csatlakozó 90°-os</b>					
	Megrendelési szám	100419	100420	100421	100422	
	<b>Egységár Ft/db</b>	<b>23940</b>	<b>26240</b>	<b>31030</b>	<b>35110</b>	
	<b>Füstcső-csatlakozó 45°-os</b>					
	Megrendelési szám		113988	114045	114164	
	<b>Egységár Ft/db</b>		<b>37240</b>	<b>43580</b>	<b>49630</b>	
	<b>Torkolati kúp 1 db samottcsővel és ragasztóval</b>					
	Megrendelési szám	123875	123876	123877	122627	
	<b>Egységár Ft/db</b>	<b>39600</b>	<b>44670</b>	<b>45890</b>	<b>46570</b>	
	<b>Könyűbeton fedkő vakolt fejkialakításhoz, torkolati kúphoz rögzítő készlettel</b>					
	Megrendelési szám	118042 és 102003	118042 és 102003	118355 és 102003	118355 és 102003	
	<b>Egységár Ft/db</b>	<b>25710</b>	<b>25710</b>	<b>29840</b>	<b>29840</b>	
	Külső méret cm/cm	39,5/39,5	39,5/39,5	43/43	43/43	
	<b>Fedkő hőszigetelt, vakolt fejkialakításhoz, torkolati kúphoz, rögzítő készlettel</b>					
	Megrendelési szám	102873 és 102003	102873 és 102003	102874 és 102003	102874 és 102003	
	<b>Egységár Ft/db</b>	<b>43610</b>	<b>43610</b>	<b>45160</b>	<b>45160</b>	
	Külső méret cm/cm	53/53	53/53	57/57	57/57	
	<b>Fém fedlap hőszigetelt, vakolt fejkialakításhoz, torkolati kúphoz, rögzítő készlettel</b>					
	Megrendelési szám	102970 és 102320	102970 és 102320	102972 és 102320	102972 és 102320	
	<b>Egységár Ft/db</b>	<b>43610</b>	<b>43610</b>	<b>45160</b>	<b>45160</b>	
	Külső méret cm/cm	53/53	53/53	57/57	57/57	
	<b>Tisztítóajtó</b>					
	Megrendelési szám	100475	100475	100475	100475	
	<b>Egységár Ft/db</b>	<b>36100</b>	<b>36100</b>	<b>36100</b>	<b>36100</b>	
	<b>Falazóhabarcs 25kg-os zsák</b>					
	Megrendelési szám	132348	132348	132348	132348	
	<b>Egységár Ft/db</b>	<b>4910</b>	<b>4910</b>	<b>4910</b>	<b>4910</b>	
	Anyagszükséglet kg/fm	5,0	5,5	6,0	6,5	
	<b>Hézagkitt 5kg-os vödör</b>					
	Megrendelési szám	100479	100479	100479	100479	
	<b>Egységár Ft/db</b>	<b>12160</b>	<b>12160</b>	<b>12160</b>	<b>12160</b>	
	Anyagszükséglet kg/fm	0,4	0,5	0,6	0,7	

25	30
UP25	UP30
<b>86100</b>	<b>115110</b>
48/48	55/55
143	171

100357	100360
<b>9060</b>	<b>14930</b>
50	62

100310	100311
<b>13010</b>	<b>16230</b>
14,1	17,3

100541	100542
<b>6630</b>	<b>7210</b>

123634	123635
<b>114080</b>	<b>152610</b>

100343	100344
<b>63560</b>	<b>75150</b>

100346	100347
<b>55200</b>	<b>65480</b>

100349	100350
<b>64190</b>	<b>101970</b>

123862	123863
<b>60510</b>	<b>66880</b>

Zsaluzó elem	
100512	100513
<b>24340</b>	<b>28270</b>

158547 és 102320	158548 és 102320
<b>109890</b>	<b>109890</b>
65/65	72/72

100475	100475
<b>36100</b>	<b>36100</b>

132348	132348
<b>4910</b>	<b>4910</b>
7,5	8,5





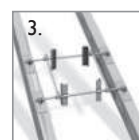
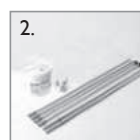











100479	100479
<b>12160</b>	<b>12160</b>
1,0	1,2

Tartozékok					
Esővédő sapka	Kürtő átmérő	14	16	18	20
	Megrendelési szám	133788	133790	133791	133792
	1. Egységár Ft/db	26620	27710	31490	34250
Esővédő sapka	Kürtő átmérő	25	30		
	Megrendelési szám	133794	133795		
	1. Egységár Ft/db	36820	46550		
Megerősítő készlet		4 méteres		6 méteres	
	Megrendelési szám	123608		123609	
	Egységár Ft/db	108400		163080	
		2 méteres		3 méteres	
	Megrendelési szám	174065		174064	
	2. Egységár Ft/db	35040		44620	
Kéménytámasztó szerkezet	Megrendelési szám	100514			
	3. Egységár Ft/db	84350			
Cserépkályha csatlakozó készlet	Kürtő átmérő		16	18	20
	Megrendelési szám		100470	100470	100471
	4. Egységár Ft/db		66870	66870	70870



Alapsomag tartalma

Lábazati kondenzgyűjtő	Kürtő átmérő	14	16	18	20
	Megrendelési szám	102683	102684	102685	102686
	Egységár Ft/db	18320	21390	23280	25720
Tisztítóajtó	Kürtő átmérő	25	30		
	Megrendelési szám	102535	102536		
	Egységár Ft/db	36900	62280		
Levegő bevezető rács	Kürtő átmérő	14	16	18	20
	Megrendelési szám	100475	100475	100475	100475
	Egységár Ft/db	36100	36100	36100	36100
Hőszigetelő előlap	Kürtő átmérő	25	30		
	Megrendelési szám	100475	100475		
	Egységár Ft/db	36100	36100		
Falazó és kivágó sablonok, építési útmutató	Kürtő átmérő	14	16	18	20
	Megrendelési szám	102681	102681	102681	102681
	Egységár Ft/db	10560	10560	10560	10560
Vermis Zero	Kürtő átmérő	25	30		
	Megrendelési szám	100326	102591		
	Egységár Ft/db	11690	22440		
Hőszigetelő előlap	Kürtő átmérő	14	16	18	20
	Megrendelési szám	100381	100381	100382	100382
	Egységár Ft/db	18800	18800	18800	18800
Falazó és kivágó sablonok, építési útmutató	Kürtő átmérő	25	30		
	Megrendelési szám	100383	102553		
	Egységár Ft/db	29390	31790		
Vermis Zero	Kürtő átmérő	14	16	18	20
	Megrendelési szám	173199	173199	173200	173200
	Egységár Ft/db	126000	126000	126000	126000
Egységár Ft/db	19,07	19,07	21,11	21,11	

	Kürtőátmérő	14L	16L	18L	20L	
	<b>Komplett kürtő</b>					
	Megrendelési szám	UP14L	UP16L	UP18L	UP20L	
	Egységár Ft/fm	43890	47190	54450	56400	
	Külső méret cm/cm	32/46	32/46	36/50	36/50	
	Szellőzőkürtő méret cm/cm	10/22	10/22	10/26	10/26	
Egységsúly kg/fm	108	109	124	125		
	<b>Köpenytégla</b>					
	0,33 cm 3 db = 1 fm	Megrendelési szám	100361	100361	100363	100363
	Egységár Ft/db	5760	5760	6500	6500	
Egységsúly kg/db	36	36	38	38		
	<b>Samottcső</b>					
	0,33 cm 3 db = 1 fm	Megrendelési szám	100373	100374	100375	100376
	Egységár Ft/db	4560	5180	6400	7080	
Egységsúly kg/db	5,2	5,9	6,6	7,2		
	<b>Hőszigetelő lap</b>					
	1 fm = 6 db = 3 pár	Megrendelési szám	100539	100378	100540	100380
Egységár Ft/pár	4310	4790	5250	5220		
	<b>Alapcsomag</b>					
	Megrendelési szám	123700	123701	123702	122623	
Egységár Ft/db	83780	86850	88740	91180		
	<b>Tisztítóajtó-csatlakozó</b>					
	Megrendelési szám	100427	100428	100429	100430	
Egységár Ft/db	33320	37940	40630	47220		
	<b>Füstcső-csatlakozó 90°-os</b>					
	Megrendelési szám	100419	100420	100421	100422	
Egységár Ft/db	23940	26240	31030	35110		
	<b>Füstcső-csatlakozó 45°-os</b>					
	Megrendelési szám		113988	114045	114164	
Egységár Ft/db		37240	43580	49630		
	<b>Torkolati kúp 1 db samottcsővel és ragasztóval</b>					
	Megrendelési szám	123875	123876	123877	122627	
Egységár Ft/db	39600	44670	45890	46570		
	<b>Könnyűbeton fedkő vakolt fejkialakításhoz, torkolati kúphoz rögzítő készlettel</b>					
	Megrendelési szám	118121 és 102003	118121 és 102003	118416 és 102003	118416 és 102003	
	Egységár Ft/db	31830	31830	32990	32990	
	Külső méret cm/cm	39,5/53	39,5/53	43/57	43/57	
	<b>Könnyűbeton fedkő hőszigetelt, vakolt fejkialakításhoz, torkolati kúphoz, rögzítő készlettel</b>					
	Megrendelési szám	102402 és 102003	102402 és 102003	102404 és 102003	102404 és 102003	
	Egységár Ft/db	48270	48270	52920	52920	
	Külső méret cm/cm	54/72	54/72	58/76	58/76	
	<b>Fém fedlap hőszigetelt, vakolt fejkialakításhoz, torkolati kúphoz, rögzítő készlettel</b>					
	Megrendelési szám	158549 és 102321	158549 és 102321	158550 és 102321	158550 és 102321	
	Egységár Ft/db	48270	48270	52920	52920	
	Külső méret cm/cm	54/72	54/72	58/76	58/76	
	<b>Szellőzőkürtő vizsgáló ajtó</b>					
	Megrendelési szám	100341	100341	100341	100341	
Egységár Ft/db	21670	21670	21670	21670		
	<b>Tisztítóajtó</b>					
	Megrendelési szám	100475	100475	100475	100475	
Egységár Ft/db	36100	36100	36100	36100		
	<b>Falazóhabarcs 25kg-os zsák</b>					
	Megrendelési szám	132348	132348	132348	132348	
	Egységár Ft/db	4910	4910	4910	4910	
Anyagszükséglet kg/fm	5,0	5,5	6,0	6,5		
	<b>Hézagkitt 5kg-os vödör</b>					
	Megrendelési szám	100479	100479	100479	100479	
	Egységár Ft/db	12160	12160	12160	12160	
Anyagszükséglet kg/fm	0,4	0,5	0,6	0,7		



25L	30L
UP25L	UP30L
<b>92700</b>	<b>128970</b>
48/62	55/71
2x10,5/17	2x12/20
178	205
100368	100371
<b>11260</b>	<b>19550</b>
56	69
100310	100311
<b>13010</b>	<b>16230</b>
14,1	17,3
100541	100542
<b>6630</b>	<b>7210</b>
123634	123635
<b>114080</b>	<b>152610</b>
100343	100344
<b>63560</b>	<b>75150</b>
100346	100347
<b>55200</b>	<b>65480</b>
100349	100350
<b>64190</b>	<b>101970</b>
123862	123863
<b>60510</b>	<b>66880</b>
<b>zsaluzó elem</b>	
100512	100513
<b>24340</b>	<b>28270</b>
158552 és 102321	158552 és 102321
<b>109890</b>	<b>109890</b>
63/79	72/88
100341	100341
<b>21670</b>	<b>21670</b>
100475	100475
<b>36100</b>	<b>36100</b>
132348	132348
<b>4910</b>	<b>4910</b>
7,5	8,5
100479	100479
<b>12160</b>	<b>12160</b>
1,0	1,2

Tartozékok					
Esővédő sapka	Kürtő átmérő	14	16	18	20
	Megrendelési szám	133788	133790	133791	133792
	Egységár Ft/db	<b>26620</b>	<b>27710</b>	<b>31490</b>	<b>34250</b>
Esővédő sapka	Kürtő átmérő	25		30	
	Megrendelési szám	133794		133795	
	Egységár Ft/db	<b>36820</b>		<b>46550</b>	
Megerősítő készlet	4 méteres		6 méteres		
	Megrendelési szám	123608		123609	
	Egységár Ft/db	<b>108400</b>		<b>163080</b>	
	2 méteres		3 méteres		
	Megrendelési szám	174065		174064	
	Egységár Ft/db	<b>35040</b>		<b>44620</b>	
Kéménytámasztó szerkezet	Megrendelési szám	100514			
	3. Egységár Ft/db	<b>84350</b>			
Cserépkályha csatlakozó készlet	Kürtő átmérő	16	18	20	
	Megrendelési szám	100470	100470	100471	
	4. Egységár Ft/db	<b>66870</b>	<b>66870</b>	<b>70870</b>	

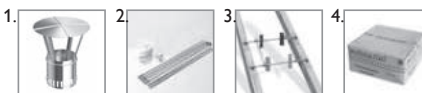

### Alapsomag tartalma

Lábazati kondenzgyűjtő	Kürtő átmérő	14	16	18	20
	Megrendelési szám	102683	102684	102685	102686
	Egységár Ft/db	<b>18320</b>	<b>21390</b>	<b>23280</b>	<b>25720</b>
Tisztítóajtó	Kürtő átmérő	25	30		
	Megrendelési szám	102535	102536		
	Egységár Ft/db	<b>36900</b>	<b>62280</b>		
Levegő bevezető rács	Kürtő átmérő	14	16	18	20
	Megrendelési szám	100475	100475	100475	100475
	Egységár Ft/db	<b>36100</b>	<b>36100</b>	<b>36100</b>	<b>36100</b>
Hőszigetelő előlap	Kürtő átmérő	25	30		
	Megrendelési szám	100475	100475		
	Egységár Ft/db	<b>36100</b>	<b>36100</b>		
Falazó és kivágó sablonok, építési útmutató	Kürtő átmérő	14	16	18	20
	Megrendelési szám	102681	102681	102681	102681
	Egységár Ft/db	<b>10560</b>	<b>10560</b>	<b>10560</b>	<b>10560</b>
Vermis Zero	Kürtő átmérő	25	30		
	Megrendelési szám	100326	102591		
	Egységár Ft/db	<b>11690</b>	<b>22440</b>		
és bővítő blokkok szellőző-kürtős rendszer esetén	Kürtő átmérő	14	16	18	20
	Megrendelési szám	100381	100381	100382	100382
	Egységár Ft/db	<b>18800</b>	<b>18800</b>	<b>18800</b>	<b>18800</b>
Szettár Ft/szett	Kürtő átmérő	25	30		
	Megrendelési szám	100383	102553		
	Egységár Ft/db	<b>29390</b>	<b>31790</b>		

Vermis Zero	Kürtő átmérő	14	16	18	20
	Megrendelési szám	173199	173199	173200	173200
	Egységár Ft/db	<b>126000</b>	<b>126000</b>	<b>126000</b>	<b>126000</b>
és bővítő blokkok szellőző-kürtős rendszer esetén	Egységár Ft/db	19,07	19,07	21,11	21,11
	Megrendelési szám	173201	173201	173201	173201
	Egységár Ft/db	<b>30350</b>	<b>30350</b>	<b>30350</b>	<b>30350</b>
Szettár Ft/szett	Egységár Ft/db	3,50	3,50	3,50	3,50
	Kürtő átmérő	14L	16L	18L	20L
	Egységár Ft/szett	<b>156350</b>	<b>156350</b>	<b>156350</b>	<b>156350</b>



## STATIKAI MEGERŐSÍTÉS

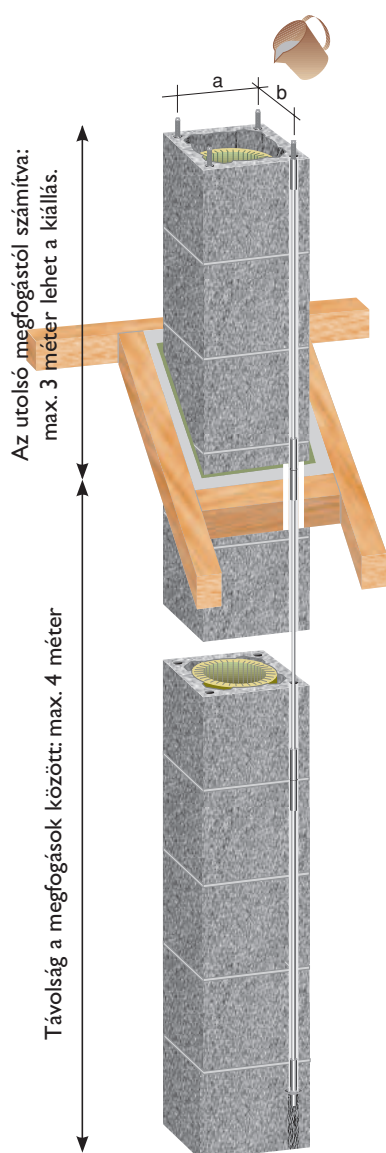

A kémény szabadon álló részének ellen kell állnia pl. a szélnyomásnak. A Schiedel kéménytámasz a megerősítő készlettel kombinálva egyszerűen, a kémény építésével egy időben felszerelhető, és nagyfokú stabilitást biztosít a teljes kéményszerkezetnek. A kéménytámasz ugyanis megnöveli az utolsó oldalirányú megtámasztás hosszát a tetősíkokban, ezzel függetleníti a kéményt a tető mozgásától.

A kéménytámasz megrendelési száma: 100514, ára: 84350,- Ft + áfa / db. Minden Schiedel kerámiabélésű kéménytípushoz alkalmazható!



Szarufák tetején történő elhelyezés

Szarufák közötti elhelyezés

Az egész kémény statikai állékonyságát a megerősítő készlet beépítésével biztosíthatjuk. A sarokfurattal rendelkező köpenytégla típusok esetén alkalmazható. Figyelem! A 6 és 4 méteres szettek esetében a köpenytégla mind a négy sarokfuratában el kell helyezni a száracat.

	2 méteres szett	3 méteres szett	4 méteres szett	6 méteres szett
Megrendelési szám	174065	174064	123608	123609
Egységár Ft / szett	35040	44620	108400	163080
<b>Tartalom</b>				
• 1,0 méteres menetes szár	2 db	2 db	4 db	4 db
• 1,0 méteres rögzítő szár	2 db	4 db	12 db	20 db
• Kiöntő habarcs	1 vödör	1 vödör	2 vödör	3 vödör

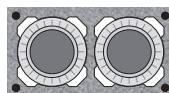

KÉTKÜRTÖS

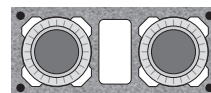

KÉTKÜRTÖS SZELLŐZŐKÜRTŐVEL

Belső átmérő (cm)	1814	2014	2016	18L14*	20L14*	20L16*
Típus	UP1814	UP2014	UP2016	UP18L14	UP20L14	UP20L16
Külső méret cm/cm	36/64	36/64	36/64	36/81	36/81	36/81
Ft/fm	87 510	89 460	92 760	92 670	94 620	97 920

KÉMÉNYMAGASSÁG (fm) VAKOLT FEJKIALAKÍTÁSHOZ VALÓ FEDLAPPAL



5,00	Ft/komplett kémény	855 920	876 740	905 820	907 790	928 610	957 690
5,33	Ft/komplett kémény	885 090	906 560	936 740	938 680	960 150	990 330
5,66	Ft/komplett kémény	914 260	936 380	967 660	969 570	991 690	1 022 970
6,00	Ft/komplett kémény	943 430	966 200	998 580	1 000 460	1 023 230	1 055 610
6,33	Ft/komplett kémény	972 600	996 020	1 029 500	1 031 350	1 054 770	1 088 250
6,66	Ft/komplett kémény	1 001 770	1 025 840	1 060 420	1 062 240	1 086 310	1 120 890
7,00	Ft/komplett kémény	1 030 940	1 055 660	1 091 340	1 093 130	1 117 850	1 153 530
7,33	Ft/komplett kémény	1 060 110	1 085 480	1 134 420	1 124 020	1 149 390	1 198 330
7,66	Ft/komplett kémény	1 089 280	1 115 300	1 165 340	1 154 910	1 180 930	1 230 970
8,00	Ft/komplett kémény	1 118 450	1 150 030	1 201 170	1 185 800	1 217 380	1 268 520
8,33	Ft/komplett kémény	1 147 620	1 192 010	1 232 090	1 216 690	1 261 080	1 301 160
8,66	Ft/komplett kémény	1 181 700	1 221 830	1 263 010	1 252 490	1 292 620	1 333 800
9,00	Ft/komplett kémény	1 223 030	1 251 650	1 293 930	1 295 540	1 324 160	1 366 440
9,33	Ft/komplett kémény	1 252 200	1 281 470	1 324 850	1 326 430	1 355 700	1 399 080
9,66	Ft/komplett kémény	1 281 370	1 311 290	1 355 770	1 357 320	1 387 240	1 431 720
10,00	Ft/komplett kémény	1 310 540	1 341 110	1 386 690	1 388 210	1 418 780	1 464 360
10,33	Ft/komplett kémény	1 339 710	1 370 930	1 417 610	1 419 100	1 450 320	1 497 000
10,66	Ft/komplett kémény	1 368 880	1 400 750	1 448 530	1 449 990	1 481 860	1 529 640
11,00	Ft/komplett kémény	1 398 050	1 430 570	1 479 450	1 480 880	1 513 400	1 562 280
11,33	Ft/komplett kémény	1 427 220	1 460 390	1 510 370	1 511 770	1 544 940	1 594 920

**A komplett kémény ára tartalmazza:** alpcsomag; 90°-os füstcső-csatlakozó; alsó tisztítóajtó-csatlakozó; hőszigetelő lap; köpenytégla; kerámiacső; vödörös hézagkitt; vakolt, könnyűbeton fedkő; zsákos falazóhabarcs; \*vizsgáló ajtó.

TARTOZÉKOK

• Füstcső-csatlakozó 90°-os	kisebb	Ft/db	23 940	23 940	26 240	23 940	23 940	26 240
	nagyobb	Ft/db	31 030	35 110	35 110	31 030	35 110	35 110
• Füstcső-csatlakozó 45°-os	kisebb	Ft/db	-	-	37 240	-	-	37 240
	nagyobb	Ft/db	43 580	49 630	49 630	43 580	49 630	49 630
• Vakolt, könnyűbeton fedkő		Ft/db	53 300	53 300	53 300	57 700	57 700	57 700
		Ft/db	84 350	84 350	84 350	84 350	84 350	84 350
• Kéménytámasztó szerkezet		Ft/db	84 350	84 350	84 350	84 350	84 350	84 350
		Ft/db	108 400	108 400	108 400	108 400	108 400	108 400
• Megerősítő készlet	4 m	Ft/db	108 400	108 400	108 400	108 400	108 400	108 400
	6 m	Ft/db	163 080	163 080	163 080	163 080	163 080	163 080
• Esővédő sapka	kisebb	Ft/db	26 620	26 620	27 710	26 620	26 620	27 710
	nagyobb	Ft/db	31 490	34 250	34 250	31 490	34 250	34 250
• Cserépkályha csatlakozó csomag	kisebb	Ft/db			66 870			66 870
	nagyobb	Ft/db	66 870	70 870	70 870	66 870	70 870	70 870
• Felső tisztítóajtó felár	kisebb	Ft/db	60 300	60 300	63 680	60 300	60 300	63 680
	nagyobb	Ft/db	63 930	69 160	69 160	63 930	69 160	69 160

	Kürtőátmérő	18/14	18/16			
	<b>Komplett kürtő</b>					
	Megrendelési szám	UP1814	UP1816			
	<b>Egységár Ft/fm</b>	<b>87510</b>	<b>90810</b>			
	Külső méret cm/cm	36/64	36/64			
	Egységsúly kg/fm	164	165			
	<b>Köpenytégla</b>					
	0,33 cm 3 db = 1 fm	Megrendelési szám	100354	100354		
	<b>Egységár Ft/db</b>	<b>8650</b>	<b>8650</b>			
	Egységsúly kg/db	49	49			
	<b>Samottcső</b>					
	0,33 cm 3 db = 1 fm	Megrendelési szám	100375	100373	100375	100374
	<b>Egységár Ft/db</b>	<b>6400</b>	<b>4560</b>	<b>6400</b>	<b>5180</b>	
	Egységsúly kg/db	6,6	5,2	6,6	5,9	
	<b>Hőszigetelő lap</b>					
	1 fm = 6 db = 3 pár	Megrendelési szám	100540	100539	100540	100378
	<b>Egységár Ft/pár</b>	<b>5250</b>	<b>4310</b>	<b>5250</b>	<b>4790</b>	
	<b>Alapsomag</b>					
	Megrendelési szám	123702	123700	123702	123701	
	<b>Egységár Ft/db</b>	<b>88740</b>	<b>83780</b>	<b>88740</b>	<b>86850</b>	
	<b>Tisztítóajtó-csatlakozó</b>					
	Megrendelési szám	100429	100427	100429	100428	
	<b>Egységár Ft/db</b>	<b>40630</b>	<b>33320</b>	<b>40630</b>	<b>37940</b>	
	<b>Füstcső-csatlakozó 90°-os</b>					
	Megrendelési szám	100421	100419	100421	100420	
	<b>Egységár Ft/db</b>	<b>31030</b>	<b>23940</b>	<b>31030</b>	<b>26240</b>	
	<b>Füstcső-csatlakozó 45°-os</b>					
	Megrendelési szám	114045		114045	113988	
	<b>Egységár Ft/db</b>	<b>43580</b>		<b>43580</b>	<b>37240</b>	
	<b>Torkolati kúp 1 db samottcsővel és ragasztóval</b>					
	Megrendelési szám	123877	123875	123877	123876	
	<b>Egységár Ft/db</b>	<b>45890</b>	<b>39600</b>	<b>45890</b>	<b>44670</b>	
	<b>Könyűbeton fedkő vakolt fejkialakításhoz, torkolati kúphoz rögzítő készlettel</b>					
	Megrendelési szám	123625 és 102003		123625 és 102003		
	<b>Egységár Ft/db</b>	<b>53300</b>		<b>53300</b>		
	Külső méret cm/cm	44/72		44/72		
	<b>Könyűbeton fedkő hőszigetelt, vakolt fejkialakításhoz, torkolati kúphoz, rögzítő készlettel</b>					
	Megrendelési szám	102400 és 102003		102400 és 102003		
	<b>Egységár Ft/db</b>	<b>62590</b>		<b>62590</b>		
	Külső méret cm/cm	57/85		57/85		
	<b>Fém fedlap hőszigetelt, vakolt fejkialakításhoz, torkolati kúphoz, rögzítő készlettel</b>					
	Megrendelési szám	158556 és 102321		158556 és 102321		
	<b>Egységár Ft/db</b>	<b>62590</b>		<b>62590</b>		
	Külső méret cm/cm	57/85		57/85		
	<b>Tisztítóajtó</b>					
	Megrendelési szám	100475		100475		
	<b>Egységár Ft/db</b>	<b>36100</b>		<b>36100</b>		
	<b>Falazóhabarcs 25kg-os zsák</b>					
	Megrendelési szám	132348		132348		
	<b>Egységár Ft/db</b>	<b>4910</b>		<b>4910</b>		
	Anyagszükséglet kg/fm	6,0		6,0		
	<b>Hézagkitt 5kg-os vödör</b>					
	Megrendelési szám	100479		100479		
	<b>Egységár Ft/db</b>	<b>12160</b>		<b>12160</b>		
	Anyagszükséglet kg/fm	1,0		1,1		



20/14		20/16		20/18	
UP2014		UP2016		UP2018	
<b>89460</b>		<b>92760</b>		<b>100110</b>	
36/64		36/64		36/67	
165		166		166	

100354		100354		100355	
<b>8650</b>		<b>8650</b>		<b>9420</b>	
49		49		45	

100376	100373	100376	100374	100376	100375
<b>7080</b>	<b>4560</b>	<b>7080</b>	<b>5180</b>	<b>7080</b>	<b>6400</b>
7,2	5,2	7,2	5,9	7,2	6,6

100380	100539	100380	100378	100380	100540
<b>5220</b>	<b>4310</b>	<b>5220</b>	<b>4790</b>	<b>5220</b>	<b>5250</b>

122623	123700	122623	123701	122623	123702
<b>91180</b>	<b>83780</b>	<b>91180</b>	<b>86850</b>	<b>91180</b>	<b>88740</b>

100430	100427	100430	100428	100430	100429
<b>47220</b>	<b>33320</b>	<b>47220</b>	<b>37940</b>	<b>47220</b>	<b>40630</b>

100422	100419	100422	100420	100422	100421
<b>35110</b>	<b>23940</b>	<b>35110</b>	<b>26240</b>	<b>35110</b>	<b>31030</b>

114164		114164	113988	114164	114045
<b>49630</b>		<b>49630</b>	<b>37240</b>	<b>49630</b>	<b>43580</b>

122627	123875	122627	123876	122627	123877
<b>46570</b>	<b>39600</b>	<b>46570</b>	<b>44670</b>	<b>46570</b>	<b>45890</b>

123625 és 102003		123625 és 102003		113882 és 102003	
<b>53300</b>		<b>53300</b>		<b>53300</b>	
44/72		44/72		44/75	

102400 és 102003		102400 és 102003		102401 és 102003	
<b>62590</b>		<b>62590</b>		<b>62590</b>	
57/85		57/85		57/88	

158556 és 102321		158556 és 102321		158555 és 102321	
<b>62590</b>		<b>62590</b>		<b>62590</b>	
57/85		57/85		57/88	

100475		100475		100475	
<b>36100</b>		<b>36100</b>		<b>36100</b>	

132348		132348		132348	
<b>4910</b>		<b>4910</b>		<b>4910</b>	
6,0		6,0		6,0	

100479		100479		100479	
<b>12160</b>		<b>12160</b>		<b>12160</b>	
1,1		1,2		1,3	

### Tartozékok

		Kürtő átmérő	14	16	18	20
Esővédő sapka	Megr. szám		133788	133790	133791	133792
	1. Egységár Ft/db		26620	27710	31490	34250
			4 méteres		6 méteres	
Megerősítő készlet	Megrendelési szám		123608			123609
	Egységár Ft/db		108400			163080
	2. Egységár Ft/db		2 méteres		3 méteres	
	Megrendelési szám		174065			174064
	2. Egységár Ft/db		35040			44620
Kéménytá- masztó szerkezet	Megr. szám		100514			
	3. Egységár Ft/db		84350			
Cserép- kályha csatlakozó készlet	Kürtő átmérő		16	18	20	
	4. Egységár Ft/db		66870	66870	70870	

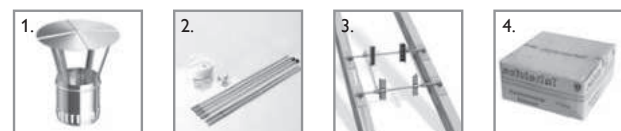

### Alapsomag tartalma

		Kürtő átmérő	14	16	18	20
Lábzati Kondenzgyűjtő	5. Egységár Ft/db		18320	21390	23280	25720
			Kürtő átmérő		20	
Tisztítóajtó	6. Egységár Ft/db		36100	36100	36100	36100
			Kürtő átmérő		20	
Levegő bevezető rács	7. Egységár Ft/db		10560	10560	10560	10560
			Kürtő átmérő		20	
Hőszigetelő előlap	8. Egységár Ft/db		18800	18800	18800	18800
			Falazó és kivágó sablonok, építési útmutató			

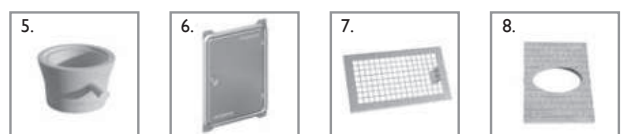

		Kürtő átmérő	14	16	18	20
Vermis Zero	Megrendelési szám		173200	173200	173200	173200
	Egységár Ft/db		126000	126000	126000	126000
	Egységár Ft/db		21,11	21,11	21,11	21,11

és bővítő blokkok szellőző- kürtős rendszer esetén	Megrendelési szám	173202	173202	173202	173202
	Egységár Ft/db	78440	78440	78440	78440
	Egységár Ft/db	7,50	7,50	7,50	7,50
		1814	1816	1818	
Szettár Ft/szett	204440	204440	204440		

	2014	2016	2018
Szettár Ft/szett	204440	204440	204440

	Kürtőátmérő	18/L/14	18/L/16		
	<b>Komplett kürtő</b>				
	Megrendelési szám	UP18L14	UP18L16		
	<b>Egységár Ft/fm</b>	<b>92670</b>	<b>95970</b>		
	Külső méret cm/cm	36/81	36/81		
	Szellőzőkürtő méret cm/cm	14/26	14/26		
Egységsúly kg/fm	196	198			
	<b>Kőpenytegla</b>				
	0,33 cm 3 db = 1 fm				
	Megrendelési szám	100364	100364		
	<b>Egységár Ft/db</b>	<b>10370</b>	<b>10370</b>		
Egységsúly kg/db	60	60			
	<b>Samottcső</b>				
	0,33 cm 3 db = 1 fm				
	Megrendelési szám	100375	100373	100375	100374
	<b>Egységár Ft/db</b>	<b>6400</b>	<b>4560</b>	<b>6400</b>	<b>5180</b>
	Egységsúly kg/db	6,6	5,2	6,6	5,9
	<b>Hőszigetelő lap</b>				
	1 fm = 6 db = 3 pár				
	Megrendelési szám	100540	100539	100540	100378
<b>Egységár Ft/pár</b>	<b>5250</b>	<b>4310</b>	<b>5250</b>	<b>4790</b>	
	<b>Alapcsomag</b>				
	Megrendelési szám	123702	123700	123702	123701
	<b>Egységár Ft/db</b>	<b>88740</b>	<b>83780</b>	<b>88740</b>	<b>86850</b>
	<b>Tisztítóajtó-csatlakozó</b>				
	Megrendelési szám	100429	100427	100429	100428
	<b>Egységár Ft/db</b>	<b>40630</b>	<b>33320</b>	<b>40630</b>	<b>37940</b>
	<b>Füstcső-csatlakozó 90°-os</b>				
	Megrendelési szám	100421	100419	100421	100420
	<b>Egységár Ft/db</b>	<b>31030</b>	<b>23940</b>	<b>31030</b>	<b>26240</b>
	<b>Füstcső-csatlakozó 45°-os</b>				
	Megrendelési szám	114045		114045	113988
	<b>Egységár Ft/db</b>	<b>43580</b>		<b>43580</b>	<b>37240</b>
	<b>Torkolati kúp 1 db samottcsővel és ragasztóval</b>				
	Megrendelési szám	123877	123875	123877	123876
	<b>Egységár Ft/db</b>	<b>45890</b>	<b>39600</b>	<b>45890</b>	<b>44670</b>
	<b>Könnyűbeton fedő vakolt fejkialakításhoz, torkolati kúphoz rögzítő készlettel</b>				
	Megrendelési szám	113808 és 102003		113808 és 102003	
	<b>Egységár Ft/db</b>	<b>57700</b>		<b>57700</b>	
	Külső méret cm/cm	88/43		88/43	
	<b>Könnyűbeton fedő hőszigetelt, vakolt fejkialakításhoz, torkolati kúphoz, rögzítő készlettel</b>				
	Megrendelési szám	102405 és 102003		102405 és 102003	
	<b>Egységár Ft/db</b>	<b>82980</b>		<b>82980</b>	
	Külső méret cm/cm	57/102		57/102	
	<b>Fém fedlap hőszigetelt, vakolt fejkialakításhoz, torkolati kúphoz, rögzítő készlettel</b>				
	Megrendelési szám	158559 és 102321		158559 és 102321	
	<b>Egységár Ft/db</b>	<b>67270</b>		<b>67270</b>	
	Külső méret cm/cm	57/102		57/102	
	<b>Szellőzőkürtő vizsgáló ajtó</b>				
	Megrendelési szám	100341		100341	
	<b>Egységár Ft/db</b>	<b>21670</b>		<b>21670</b>	
	<b>Tisztítóajtó</b>				
	Megrendelési szám	100475		100475	
	<b>Egységár Ft/db</b>	<b>36100</b>		<b>36100</b>	
	<b>Falazóhabarcs 25kg-os zsák</b>				
	Megrendelési szám	132348		132348	
	<b>Egységár Ft/db</b>	<b>4910</b>		<b>4910</b>	
	Anyagszükséglet kg/fm	6,0		6,0	
	<b>Hézagkitt 5kg-os vödör</b>				
	Megrendelési szám	100479		100479	
	<b>Egységár Ft/db</b>	<b>12160</b>		<b>12160</b>	
	Anyagszükséglet kg/fm	1,0		1,1	

20/L/14		20/L/16		20/L/18	
UP20L14		UP20L16		UP20L18	
<b>94620</b>		<b>97920</b>		<b>105360</b>	
36/81		36/81		36/83	
14/26		14/26		14/26	
197		198		196	
100364		100364		100365	
<b>10370</b>		<b>10370</b>		<b>11170</b>	
60		60		60	
100376	100373	100376	100374	100376	100375
<b>7080</b>	<b>4560</b>	<b>7080</b>	<b>5180</b>	<b>7080</b>	<b>6400</b>
7,2	5,2	7,2	5,9	7,2	6,6
100380	100539	100380	100378	100380	100540
<b>5220</b>	<b>4310</b>	<b>5220</b>	<b>4790</b>	<b>5220</b>	<b>5250</b>
122623	123700	122623	123701	122623	123702
<b>91180</b>	<b>83780</b>	<b>91180</b>	<b>86850</b>	<b>91180</b>	<b>88740</b>
100430	100427	100430	100428	100430	100429
<b>47220</b>	<b>33320</b>	<b>47220</b>	<b>37940</b>	<b>47220</b>	<b>40630</b>
100422	100419	100422	100420	100422	100421
<b>35110</b>	<b>23940</b>	<b>35110</b>	<b>26240</b>	<b>35110</b>	<b>31030</b>
114164	100423	114164	113988	114164	114045
<b>49630</b>		<b>49630</b>	<b>37240</b>	<b>49630</b>	<b>43580</b>
122627	123875	122627	123876	122627	123877
<b>46570</b>	<b>39600</b>	<b>46570</b>	<b>44670</b>	<b>46570</b>	<b>45890</b>
113808 és 102003		113808 és 102003			-
<b>57700</b>		<b>57700</b>			
88/43		88/43			
102405 és 102003		102405 és 102003		102406 és 102003	
<b>82980</b>		<b>82980</b>		<b>82980</b>	
57/102		57/102		57/104	
158559 és 102321		158559 és 102321		158558 és 102321	
<b>67270</b>		<b>67270</b>		<b>68440</b>	
57/102		57/102		57/104	
100341		100341		100341	
<b>21670</b>		<b>21670</b>		<b>21670</b>	
100475		100475		100475	
<b>36100</b>		<b>36100</b>		<b>36100</b>	
132348		132348		132348	
<b>4910</b>		<b>4910</b>		<b>4910</b>	
6,0		6,0		6,0	
100479		100479		100479	
<b>12160</b>		<b>12160</b>		<b>12160</b>	
1,1		1,2		1,3	

Tartozékok					
Esővédő sapka	Kürtő átmérő	14	16	18	20
	Megr. szám	133788	133790	133791	133792
	1. Egységár Ft/db	26620	27710	31490	34250
				4 méteres	6 méteres
Megerősítő készlet	Megrendelési szám	123608			123609
	Egységár Ft/db	108400			163080
	2. Egységár Ft/db	35040			44620
Kéménytámasztó szerkezet	Megr. szám	100514			
	Egységár Ft/db	84350			
	3. Kürtő átmérő		16	18	20
Cserépkályha csatlakozó készlet	Megr. szám		100470	100470	100471
	Egységár Ft/db		66870	66870	70870
	4.				

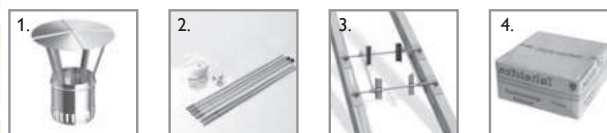



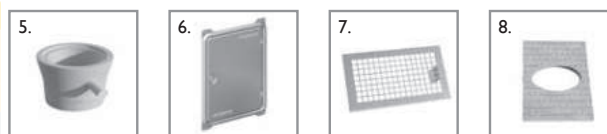





Alapsomag tartalma					
Lábazati kondenzgyűjtő	Kürtő átmérő	14	16	18	20
	5. Megr. szám	102683	102684	102685	102686
Tisztítóajtó	Egységár Ft/db	18320	21390	23280	25720
	Kürtő átmérő	14	16	18	20
Levegő bevezető rács	Megr. szám	100475	100475	100475	100475
	6. Egységár Ft/db	36100	36100	36100	36100
Hőszigetelő előlap	Kürtő átmérő	14	16	18	20
	7. Megr. szám	102681	102681	102681	102681
Falazó és kivágó sablonok, építési útmutató	Egységár Ft/db	10560	10560	10560	10560
	8. Megr. szám	100381	100381	100382	100382
Egységár Ft/db	18800	18800	18800	18800	



# EGYÉB TARTOZÉKOK

**SCHIEDEL**
**ABSOLUT**
**SCHIEDEL**
**ADVANCE**
**SCHIEDEL**
**UNI PLUS**

Kürtőátmérő	14	16	18	20
-------------	----	----	----	----

	<b>Zsaluzóelem torkolati kúphoz monolitbeton fedkőhöz</b>				
	Megrendelési szám	100509	100509	100510	100510
	Egységár Ft/db	18000	18000	18000	18000
	<b>Hőtágulási hézagkarmantyú</b>				
	Megrendelési szám	102560	102561	102562	102563
	Egységár Ft/db	21600	12320	16410	17260
	<b>Utólagosan beépíthető tisztítóajtó csatlakozó keret ragasztóval</b>				
	Megrendelési szám	123769	123770	123771	123772
	Egységár Ft/db	19970	23680	24120	29860
	<b>Utólagosan beépíthető füstcső-csatlakozó csonek ragasztóval 90°</b>				
	Megrendelési szám	123878	123879	123880	123881
	Egységár Ft/db	16780	17970	20740	23770
	<b>Utólagosan beépíthető füstcső-csatlakozó csonek ragasztóval 45°</b>				
	Megrendelési szám	-	100434 és 102822	100435 és 102822	123882
	Egységár Ft/db	-	25050	28650	28650
	<b>Tisztítóajtó csatlakozó keret hosszabbító ragasztóval (20 cm)</b>				
	Megrendelési szám	123767	123767	123767	123767
	Egységár Ft/db	21290	21290	21290	21290
	<b>Utólagosan beépíthető tisztítóajtó szett ABSOLUT és ADVANCE kéményekhez</b>				
	Megrendelési szám	100179	100180	100181	100182
	Egységár Ft/db	76840	81510	86180	90860
	<b>Utólagosan beépíthető 90 fokos füstcső-csatlakozó szett ABSOLUT és ADVANCE kéményekhez</b>				
	Megrendelési szám	100068	100069	100070	100071
	Egységár Ft/db	42270	42270	46310	49560
	<b>Utólagosan beépíthető 45 fokos füstcső-csatlakozó szett ABSOLUT és ADVANCE kéményekhez</b>				
	Megrendelési szám	100073	100074	100075	100076
	Egységár Ft/db	50580	50580	55960	60170
	<b>Füstcső lezáró dugó (ideiglenes)</b>				
	Megrendelési szám	100441	100442	100443	100444
	Egységár Ft/db	30490	32340	33410	45970
	<b>Füstcső lezáró dugó ragasztóval (végleges)</b>				
	Megrendelési szám samottlap	118783	100332	100333	100334
	Egységár Ft/db	11420	11420	11420	11420
	Megrendelési szám 1kg-os ragasztó	102822	102822	102822	102822
	Egységár Ft/szett	19190	19190	19190	19190
	<b>Kéménykulcs</b>				
	Megrendelési szám	900000181		Megrend. szám	102003
	Egységár Ft/db	780		Egységár Ft/db	6340
	<b>Tömítő paszta torkolati kúphoz</b>				
	Megrendelési szám	102525		Megrend. szám	102321
	Egységár Ft/db	4660		Egységár Ft/db	6340
	<b>Adapter füstcsőbekötéshez (csatlakozó bélés)</b>				
	Kürtőátmérő	14	16	18	20
	Kazánoldal	80	80	80	
	Megrendelési szám	100190	100193	100197	
	Egységár Ft/db	40950	40950	40950	
	Kazánoldal	100	100	100	
	Megrendelési szám	100191	100194	100198	
	Egységár Ft/db	40950	40950	40950	
	Kazánoldal		120	120	
	Megrendelési szám		100195	100199	
	Egységár Ft/db		40950	40950	
	Kazánoldal		130	130	
	Megrendelési szám		100196	100200	
	Egységár Ft/db		40950	40950	
	Kazánoldal			150	150
Megrendelési szám			100201	100202	
Egységár Ft/db			40950	40950	



110

130

150

180



**IGNIS PROTECT 100 mm falvastagsághoz**

Megrendelési szám	174343	174343	174343	174343
<b>Egységár Ft/db</b>	<b>96800</b>	<b>96800</b>	<b>96800</b>	<b>96800</b>
Egység súly kg/db	4,0	4,0	4,0	4,0



**IGNIS PROTECT 150 mm falvastagsághoz**

Megrendelési szám	174344	174344	174344	174344
<b>Egységár Ft/db</b>	<b>124730</b>	<b>124730</b>	<b>124730</b>	<b>124730</b>
Egység súly kg/db	6,0	6,0	6,0	6,0



**IGNIS PROTECT 200 mm falvastagsághoz**

Megrendelési szám	174345	174345	174345	174345
<b>Egységár Ft/db</b>	<b>167480</b>	<b>167480</b>	<b>167480</b>	<b>167480</b>
Egység súly kg/db	8,4	8,4	8,4	8,4



**IGNIS PROTECT 250 mm falvastagsághoz**

Megrendelési szám	174346	174346	174346	174346
<b>Egységár Ft/db</b>	<b>203280</b>	<b>203280</b>	<b>203280</b>	<b>203280</b>
Egység súly kg/db	10,4	10,4	10,4	10,4



**IGNIS PROTECT 300 mm falvastagsághoz**

Megrendelési szám	174347	174347	174347	174347
<b>Egységár Ft/db</b>	<b>224900</b>	<b>224900</b>	<b>224900</b>	<b>224900</b>
Egység súly kg/db	12,5	12,5	12,5	12,5



**IGNIS PROTECT 350 mm falvastagsághoz**

Megrendelési szám	174348	174348	174348	174348
<b>Egységár Ft/db</b>	<b>270420</b>	<b>270420</b>	<b>270420</b>	<b>270420</b>
Egység súly kg/db	15,0	15,0	15,0	15,0



**IGNIS PROTECT 400 mm falvastagsághoz**

Megrendelési szám	174349	174349	174349	174349
<b>Egységár Ft/db</b>	<b>287630</b>	<b>287630</b>	<b>287630</b>	<b>287630</b>
Egység súly kg/db	15,0	15,0	15,0	15,0



**IGNIS PROTECT 450 mm falvastagsághoz**

Megrendelési szám	174350	174350	174350	174350
<b>Egységár Ft/db</b>	<b>302390</b>	<b>302390</b>	<b>302390</b>	<b>302390</b>
Egység súly kg/db	17,0	17,0	17,0	17,0



**IGNIS PROTECT 500 mm falvastagsághoz**

Megrendelési szám	174351	174351	174351	174351
<b>Egységár Ft/db</b>	<b>337700</b>	<b>337700</b>	<b>337700</b>	<b>337700</b>
Egység súly kg/db	17,0	17,0	17,0	17,0



**IGNIS PROTECT 550 mm falvastagsághoz**

Megrendelési szám	174352	174352	174352	174352
<b>Egységár Ft/db</b>	<b>377690</b>	<b>377690</b>	<b>377690</b>	<b>377690</b>
Egység súly kg/db	17,5	17,5	17,5	17,5



**IGNIS PROTECT 600 mm falvastagsághoz**

Megrendelési szám	174353	174353	174353	174353
<b>Egységár Ft/db</b>	<b>431940</b>	<b>431940</b>	<b>431940</b>	<b>431940</b>
Egység súly kg/db	17,5	17,5	17,5	17,5

Kürtőátmáró, kémény (cm)	14	16	18	20	25
--------------------------	----	----	----	----	----

**Átvezető kazánbekötéshez (kerámia béléscsővíű kéményrendszerekhez)**

Kazánoldal (mm)	130				
Megrendelési szám	101609				
<b>Egységár Ft/db</b>	<b>24060</b>				
Kazánoldal (mm)	150	150			
Megrendelési szám	101610	101611			
<b>Egységár Ft/db</b>	<b>42380</b>	<b>29480</b>			
Kazánoldal (mm)	160	160			
Megrendelési szám	101612	101614			
<b>Egységár Ft/db</b>	<b>32370</b>	<b>33850</b>			
Kazánoldal (mm)	180	180	180		
Megrendelési szám	101613	101615	101617		
<b>Egységár Ft/db</b>	<b>45880</b>	<b>34570</b>	<b>34620</b>		
Kazánoldal (mm)		200	200	200	
Megrendelési szám		101616	101618	101619	
<b>Egységár Ft/db</b>		<b>46690</b>	<b>35390</b>	<b>48890</b>	
Kazánoldal (mm)				250	
Megrendelési szám				101620	
<b>Egységár Ft/db</b>				<b>36260</b>	



Füstcső-csatlakozó T-idomhoz, tömítő szalaggal

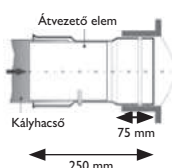

Belső átmérő (cm)	16	18	20
Típus	UNIC16	UNIC18	UNIC20
Külső méret cm/cm	32/32	36/36	36/36
Ft/fm	39 060	45 300	45 960

KÉMÉNYMAGASSÁG (fm) Vízoros beton fedkövel, hőtágulás hézagkarmantyúval, egy tisztítóajtó csatlakozóval és ajtóval



5,00	Ft/komplett kémény	345 270	386 090	395 360
5,33	Ft/komplett kémény	358 290	401 190	410 680
5,66	Ft/komplett kémény	371 310	416 290	426 000
6,00	Ft/komplett kémény	384 330	431 390	441 320
6,33	Ft/komplett kémény	397 350	446 490	456 640
6,66	Ft/komplett kémény	410 370	461 590	471 960
7,00	Ft/komplett kémény	423 390	476 690	487 280
7,33	Ft/komplett kémény	436 410	491 790	514 760
7,66	Ft/komplett kémény	449 430	506 890	530 080
8,00	Ft/komplett kémény	462 450	521 990	550 310
8,33	Ft/komplett kémény	475 470	537 090	565 630
8,66	Ft/komplett kémény	488 490	569 260	580 950
9,00	Ft/komplett kémény	501 510	584 360	596 270
9,33	Ft/komplett kémény	519 440	599 460	611 590
9,66	Ft/komplett kémény	532 460	614 560	626 910
10,00	Ft/komplett kémény	545 480	629 660	642 230

A komplett kémény ára tartalmazza a szükséges alkatrészeket: samottcső, köpenytégla, hőszigetelő lap, lábazati kondenzgyűjtő, alsó tisztítóajtó-csatlakozó, tisztítóajtó, füstcső-csatlakozó, hőszigetelő előlap a füstcső-csatlakozóhoz, levegő bevezetőrács, hőtágulási hézagkarmantyú, beton fedkő 6,5 cm-es kilógással, 5 kg-os vödörös hézagkitt, zsákos falazóhabarcs.

KÉMÉNYMAGASSÁG (fm) Könnyűbeton fedlappal, torkolati kúppal, egy tisztítóajtó csatlakozóval és ajtóval















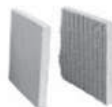

5,00	Ft/komplett kémény	385 390	426 940	435 030
5,33	Ft/komplett kémény	398 410	442 040	450 350
5,66	Ft/komplett kémény	411 430	457 140	465 670
6,00	Ft/komplett kémény	424 450	472 240	480 990
6,33	Ft/komplett kémény	437 470	487 340	496 310
6,66	Ft/komplett kémény	450 490	502 440	511 630
7,00	Ft/komplett kémény	463 510	517 540	526 950
7,33	Ft/komplett kémény	476 530	532 640	554 430
7,66	Ft/komplett kémény	489 550	547 740	569 750
8,00	Ft/komplett kémény	502 570	562 840	589 980
8,33	Ft/komplett kémény	515 590	577 940	605 300
8,66	Ft/komplett kémény	528 610	610 110	620 620
9,00	Ft/komplett kémény	541 630	625 210	635 940
9,33	Ft/komplett kémény	559 560	640 310	651 260
9,66	Ft/komplett kémény	572 580	655 410	666 580
10,00	Ft/komplett kémény	585 600	670 510	681 900

A komplett kémény ára tartalmazza a szükséges alkatrészeket: samottcső, köpenytégla, hőszigetelő lap, lábazati kondenzgyűjtő, alsó tisztítóajtó-csatlakozó, tisztítóajtó, füstcső-csatlakozó, hőszigetelő előlap a füstcső-csatlakozóhoz, levegő bevezetőrács, torkolati kúpszett, könnyűbeton fedlap rögzítő készlettel, 5 kg-os vödörös hézagkitt, zsákos falazóhabarcs.

Opcionális kéményalkatrész

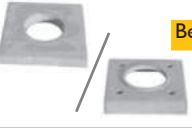
Felső tisztítóajtó felár*	Ft	42 640	44 590	44 880
---------------------------	----	--------	--------	--------

\* +1 db komplett tisztítóajtó csatlakozó, + 1 db ajtó, - 2 db samottcső

	Kürtőátmérő	16	18	20			
	<b>Komplett kürtő</b>						
	Megrendelési szám	UNIC16	UNIC18	UNIC20			
	Egységár Ft/fm	39060	45300	45960			
	Külső méret cm/cm	32/32	36/36	36/36			
	Egység súly kg/fm	98	113	114			
	<b>Köpenytégla (0,33 m)</b> 3 db = 1 fm						
	Megrendelési szám	141436	141437	141437			
	Egységár Ft/db	3950	4760	4760			
	<b>Samottcső (0,33 m)</b> 3 db = 1 fm						
	Megrendelési szám	103424	103425	103426			
	Egységár Ft/db	4280	5090	5340			
	<b>Hőszigetelő lap</b> 1 fm = 6 db = 3 pár						
	Megrendelési szám	100378	100540	100380			
	Egységár Ft/pár	4790	5250	5220			
	<b>Tisztítóajtó-csatlakozó</b>						
	Megrendelési szám	103438	103439	103440			
	Egységár Ft/db	15100	18670	19460			
	<b>Füstcső-csatlakozó 90°-os</b>						
	Megrendelési szám	103435	103436	103437			
	Egységár Ft/db	12980	16170	18480			
	<b>Lábazati téglá kondenzvíz lefolyóval</b>						
	Megrendelési szám	102684	102685	102686			
	Egységár Ft/db	21390	23280	25720			
	<b>Tisztítóajtó</b>						
	Megrendelési szám	100475	100475	100475			
	Egységár Ft/db	36100	36100	36100			
	<b>Levegő bevezető rács</b>						
	Megrendelési szám	102681	102681	102681			
	Egységár Ft/db	10560	10560	10560			
	<b>Hőszigetelő előlap szöggyal</b>						
	Megrendelési szám	100381	100382	100382			
	Egységár Ft/db	18800	18800	18800			
	<b>Hőtágulási hézagkarmantyú torkolati kúp szett</b>						
	Megrendelési szám	102561	123873	102562	123868	102563	123874
	Egységár Ft/db	12320	43770	16410	44580	17260	44830
	<b>Beton fedkő, vizoros (6,5 cm kilógással) VAGY könnyűbeton fedlap rögzítő készlettel</b>						
	Megrendelési szám	103447	118042 és 102003	103448	118355 és 102003	103450	118355 és 102003
	Egységár Ft/db	17040	25710	17160	29840	17740	29840
	<b>Univerzális esővédő sapka torkolati kúphoz</b>						
	Megrendelési szám		133790		133791		133792
	Egységár Ft/db		27710		31490		34250
	<b>Hézagkitt, 5 kg-os vödör</b>						
	Megrendelési szám	100479		100479		100479	
	Egységár Ft/db	12160		12160		12160	
	Aanyagszükséglet kg/fm	0,5		0,6		0,7	
	<b>Falazóhabarcs 25kg-os zsák</b>						
	Megrendelési szám	132348		132348		132348	
	Egységár Ft/db	4910		4910		4910	
	Anyagszükséglet kg/fm	5,5		6,0		6,5	



Belső átmérő		16	18	20
Típus		SRS16	SRS18	SRS20
Külső méret cm/cm		32/32	36/36	36/36
Ft/fm		31 445	37 270	38 985
Kéménymagasság (fm)				
4,00	Ft/komplett kémény	246 890	278 840	292 640
4,33	Ft/komplett kémény	257 370	291 270	305 630
4,66	Ft/komplett kémény	267 850	303 690	318 630
5,00	Ft/komplett kémény	278 330	316 110	331 620
5,33	Ft/komplett kémény	288 820	328 540	344 620
5,66	Ft/komplett kémény	299 300	340 960	357 610
6,00	Ft/komplett kémény	309 780	353 380	370 610
6,33	Ft/komplett kémény	320 260	365 810	383 600
6,66	Ft/komplett kémény	330 740	378 230	396 600
7,00	Ft/komplett kémény	341 220	390 650	414 500
7,33	Ft/komplett kémény	351 710	403 080	439 660
7,66	Ft/komplett kémény	362 190	420 410	452 650
8,00	Ft/komplett kémény	372 670	432 830	465 650
8,33	Ft/komplett kémény	388 060	445 260	478 640
8,66	Ft/komplett kémény	398 540	469 840	491 640
9,00	Ft/komplett kémény	409 020	482 260	504 630
9,33	Ft/komplett kémény	419 510	494 690	517 630
9,66	Ft/komplett kémény	429 990	507 110	530 620
10,00	Ft/komplett kémény	440 470	519 530	543 620
10,33	Ft/komplett kémény	463 110	531 960	556 610
10,66	Ft/komplett kémény	473 590	544 380	574 520
11,00	Ft/komplett kémény	484 070	556 800	587 510
11,33	Ft/komplett kémény	494 560	569 230	600 510
11,66	Ft/komplett kémény	505 040	586 560	613 500
12,00	Ft/komplett kémény	515 520	598 980	626 500
12,33	Ft/komplett kémény	526 000	611 410	639 490
Opcionális alkatrészek				
	Felső tisztítóajtó felár	42 640	44 590	44 880
	Előlapcsomag	18 800	18 800	18 800
	Levegő bevezető rács	10 560	10 560	10 560
	Esővédő sapka	kérje ajánlatunkat	kérje ajánlatunkat	kérje ajánlatunkat

A komplett kémény ára tartalmazza a szükséges alkatrészeket: samottcső, köpenytégla, ásványgyapot zsinór, lábazati kondenzgyűjtő, alsó tisztítóajtó-csatlakozó, tisztítóajtó, füstcső-csatlakozó, hőtágulási hézagkarmantyú, beton fedő 6,5 cm-es kilógással, 5 kg-os vödörös hézagkitt, zsákos falazóhabarcs.



Kürtőátmérő 16 18 20

	<b>Komplett kürtő</b>			
	Megrendelési szám	SRS16	SRS18	SRS20
	<b>Egységár Ft/fm</b>	<b>31445</b>	<b>37270</b>	<b>38985</b>
	Külső méret cm/cm	32/32	36/36	36/36
	Egységsúly kg/fm	98	113	114
	<b>Köpenytégla (0,33 m)</b>			
	Megrendelési szám	141436	141437	141437
	<b>Egységár Ft/db</b>	<b>3950</b>	<b>4760</b>	<b>4760</b>
	<b>3 db = 1 fm</b>			
	Megrendelési szám	103424	103425	103426
	<b>Egységár Ft/db</b>	<b>4280</b>	<b>5090</b>	<b>5340</b>
	<b>Samottcső (0,33 m)</b>			
	Megrendelési szám	103424	103425	103426
	<b>Egységár Ft/db</b>	<b>4280</b>	<b>5090</b>	<b>5340</b>
		Anyagszükséglet	3,5	4,0
	<b>Ásványgyapot zsinór 50 mm-es</b>			
	Megrendelési szám	103019	103019	103019
	<b>Egységár Ft/fm</b>	<b>1930</b>	<b>1930</b>	<b>1930</b>
		Anyagszükséglet	3,5	4,0
	<b>Tisztítóajtó-csatlakozó</b>			
	Megrendelési szám	103438	103439	103440
	<b>Egységár Ft/db</b>	<b>15100</b>	<b>18670</b>	<b>19460</b>
	<b>Füstcső-csatlakozó 90°-os</b>			
	Megrendelési szám	103435	103436	103437
	<b>Egységár Ft/db</b>	<b>12980</b>	<b>16170</b>	<b>18480</b>
	<b>Lábazati kondenzgyűjtő</b>			
	Megrendelési szám	102684	102685	102686
	<b>Egységár Ft/db</b>	<b>21390</b>	<b>23280</b>	<b>25720</b>
	<b>Tisztítóajtó</b>			
	Megrendelési szám	100475	100475	100475
	<b>Egységár Ft/db</b>	<b>36100</b>	<b>36100</b>	<b>36100</b>
	<b>Levegő bevezető rács (opcionális)</b>			
	Megrendelési szám	102681	102681	102681
	<b>Egységár Ft/db</b>	<b>10560</b>	<b>10560</b>	<b>10560</b>
	<b>Hőszigetelő előlap szögvasal (opcionális)</b>			
	Megrendelési szám	100381	100382	100382
	<b>Egységár Ft/db</b>	<b>18800</b>	<b>18800</b>	<b>18800</b>
	<b>Hőtágulási hézagkarmanytű</b>			
	Megrendelési szám	102561	102562	102563
	<b>Egységár Ft/db</b>	<b>12320</b>	<b>16410</b>	<b>17260</b>
	<b>Beton fedő, vízoros (6,5 cm kilógással)</b>			
	Megrendelési szám	103447	103448	103450
	<b>Egységár Ft/db</b>	<b>17040</b>	<b>17160</b>	<b>17740</b>
	<b>Esővédő sapka (opcionális)</b>			
	Megrendelési szám	102934	102935	102936
	<b>Egységár Ft/db</b>	kérje ajánlatunkat	kérje ajánlatunkat	kérje ajánlatunkat
	<b>Hézagkitt, 5 kg-os vödör</b>			
	Megrendelési szám	100479	100479	100479
	<b>Egységár Ft/db</b>	<b>12160</b>	<b>12160</b>	<b>12160</b>
	Anyagszükséglet kg/fm	0,5	0,6	0,7
	<b>Falazóhabarcs 25kg-os zsák</b>			
	Megrendelési szám	132348	132348	132348
	<b>Egységár Ft/db</b>	<b>4910</b>	<b>4910</b>	<b>4910</b>
	Anyagszükséglet kg/fm	5,5	6	6,5

		Kürtőátmérő	12	14	16	18	20	25
	<b>Komplett kürtő</b>							
	Megrendelési szám	AVA12	AVA14	AVA16	AVA18	AVA20	AVA25	
	Egységár Ft/fm	54180	54180	64335	71280	74580	91860	
	Külső méret cm/cm	32/32	36/36	36/36	40/40	40/40	48/48	
	Egységsúly kg/fm	70	90	92	101	104	135	
	<b>Köpenytégla</b>							
	Megrendelési szám	100564	100565	100565	100566	100566	100567	
	Egységár Ft/db	7910	7910	7910	8610	8610	13140	
	Egységsúly kg/db	25,1	28,1	28,1	32,0	32,0	40,9	
	<b>Profil kerámia cső távolságtartóval</b>							
	Megrendelési szám	100568	100569	100570	100571	100572	100573	
	Egységár Ft/db	20300	20300	27070	30300	32500	34960	
	Egységsúly kg/db	3,9	4,1	4,7	5,0	5,2	10,0	
	<b>AVANT alapkészlet vakolt fejkialakítás</b>							
	1. (52.oldal)	Megrendelési szám	123664	123665	123666	123667	123668	123669
	<b>AVANT alapkészlet körbefalazott fejkialakítás</b>							
	2. (52.oldal)	Megrendelési szám	123652	123653	123654	123655	123656	123657
	<b>AVANT alapkészlet monolit beton fedköves fejkialakítás</b>							
	3. (52.oldal)	Megrendelési szám	123641	123642	123643	123644	123645	123646
	<b>Felső tisztítóajtó csatlakozó-csomag</b>							
	Megrendelési szám	100586	100587	100588	100589	100590	100591	
	<b>Falazóhabarcs 25kg-os zsák</b>							
	Megrendelési szám	132348	132348	132348	132348	132348	132348	
	Egységár Ft/db	4910	4910	4910	4910	4910	4910	
	<b>Gyámlap körbefalazáshoz</b>							
	Megrendelési szám		100561	100561	100562	100562	100563	
	Egységár Ft/db		43860	43860	64310	64310	77930	
	<b>Rotempo hézag tömítő massza</b>							
	Megrendelési szám	100555	100555	100555	100555	100555	100555	
	Egységár Ft/db	12210	12210	12210	12210	12210	12210	
	Anyagszükséglet kémény fm-ként 1 tubus	4,5	4,0	3,5	3,0	2,5	2,0	
	<b>Kéménytámasztó szerkezet</b>							
	Megrendelési szám	100514	100514	100514	100514	100514	100514	
	<b>Esővédő sapka</b>							
	Megrendelési szám	133786	133788	133790	133791	133792	133794	
Egységár Ft/db	27900	26620	27710	31490	34250	36820		

\* A megrendelésnél, kérjük jelezzék melyik fejkialakítással kéri az alapkészletet (Lásd a 52. oldalon).

Az Avant alapkészlet 2 db 0,66 folyóméter magas, a felső tisztítóajtó készlet 1 db 0,66 folyóméter magas csatlakozót tartalmaz.

	Átmérő Ø mm	14	16	18	20	25	
	<b>Komplett kürtő</b>						
	Megrendelési szám	MUL14	MUL16	MUL18	MUL20	MUL25	
	<b>Egységár Ft/fm</b>	<b>54180</b>	<b>64335</b>	<b>71280</b>	<b>74580</b>	<b>91860</b>	
	Külső méret cm/cm	36/36	36/36	40/40	40/40	48/48	
	Egységsúly kg/fm	90	92	101	104	135	
	<b>Köpenytégla (0,33 cm)</b>						
	Megrendelési szám	100565	100565	100566	100566	100567	
	<b>Egységár Ft/db</b>	<b>7910</b>	<b>7910</b>	<b>8610</b>	<b>8610</b>	<b>13140</b>	
	3 db = 1 fm	Egységsúly kg/db	28,1	28,1	32,0	32,0	40,9
		<b>Profil kerámia cső távolságtartóval (0,66 fm)</b>					
Megrendelési szám		100569	100570	100571	100572	100573	
<b>Egységár Ft/db</b>		<b>20300</b>	<b>27070</b>	<b>30300</b>	<b>32500</b>	<b>34960</b>	
3 db = 2 fm		Egységsúly kg/db	4,1	4,7	5,0	5,2	10,0
		<b>MULTI alapkészlet vakolt fejkialakítás*</b>					
	1. (52.oldal)	Megrendelési szám	123695	123696	123697	123698	123699
	<b>Egységár Ft/db</b>	<b>390900</b>	<b>407990</b>	<b>415830</b>	<b>446620</b>	<b>513450</b>	
		<b>MULTI alapkészlet körbefalazott fejkialakítás*</b>					
		2. (52.oldal)	Megrendelési szám	123685	123686	123687	123688
<b>Egységár Ft/db</b>		<b>390920</b>	<b>408010</b>	<b>429580</b>	<b>446580</b>	<b>513480</b>	
		<b>MULTI alapkészlet monolit beton fedköves fejkialakítás*</b>					
		3. (52.oldal)	Megrendelési szám	123675	123676	123677	123678
	<b>Egységár Ft/db</b>	<b>339930</b>	<b>357020</b>	<b>374180</b>	<b>391180</b>	<b>455460</b>	
		<b>MULTI csatlakozó elem</b>					
		Megrendelési szám	100592	100593	100594	100595	100596
<b>Egységár Ft/db</b>		<b>86500</b>	<b>86500</b>	<b>86500</b>	<b>86500</b>	<b>86500</b>	
		<b>Felső tisztítóajtó csatlakozó-csomag</b>					
		Megrendelési szám	100587	100588	100589	100590	100591
	<b>Egységár Ft/db</b>	<b>90750</b>	<b>95490</b>	<b>98860</b>	<b>101820</b>	<b>105290</b>	
		<b>Vizsgálónyílás lezáró dugó P1</b>					
		Megrendelési szám	100548	100548	100548	100548	100548
<b>Egységár Ft/db</b>		<b>26610</b>	<b>26610</b>	<b>26610</b>	<b>26610</b>	<b>26610</b>	
		<b>Gyámlap körbefalazáshoz</b>					
		Megrendelési szám	100561	100561	100562	100562	100563
	<b>Egységár Ft/db</b>	<b>43860</b>	<b>43860</b>	<b>64310</b>	<b>64310</b>	<b>77930</b>	
	Külső méret cm/cm	68/68	68/68	68/68	68/68	74/74	
		<b>Rotempo hézagtomító massza</b>					
Megrendelési szám		100555	100555	100555	100555	100555	
<b>Egységár Ft/db</b>		<b>12210</b>	<b>12210</b>	<b>12210</b>	<b>12210</b>	<b>12210</b>	
310 ml-es tubus		Anyagszükséglet 1 tubus/fm	3,0	2,0	1,8	1,6	1,2
Alapkészletben			3	4	4	4	5
	<b>Kéménytámasztó szerkezet</b>						
	Megrendelési szám	100514	100514	100514	100514	100514	
	<b>Egységár Ft/db</b>	<b>84350</b>	<b>84350</b>	<b>84350</b>	<b>84350</b>	<b>84350</b>	
	<b>Gumigyűrű csatlakozóhoz (opcionális, pótrendelés)</b>	<b>Gumigyűrű csatlakozóhoz (opcionális, pótrendelés)</b>					
		Megrendelési szám	143784	143784	143784	143784	143784
<b>Egységár Ft/db</b>		<b>21090</b>	<b>21090</b>	<b>21090</b>	<b>21090</b>	<b>21090</b>	
Méret (mm)		120/40	120/40	120/40	120/40	120/40	
Megrendelési szám		103297	103297	103297	103297	103297	
<b>Egységár Ft/db</b>	<b>20870</b>	<b>20870</b>	<b>20870</b>	<b>20870</b>	<b>20870</b>		
Méret (mm)	160/85	160/85	160/85	160/85	160/85		



**Avant alapkészlet vakolt fejkialakításhoz:** ALAPCSOMAG (Rotempo, csatlakozó lemez, torkolati kúp, vizsgáló nyílás fedél, kinyomó, hézaglehúzó, védőfedél és építési utasítás), Fedlap készlet (kémény FEDLAP VAKOLT kéményfej kialakításához, megerősítő készlet, kiöntő habarcs), Füstcső-csatlakozó csomag, Lábazati lap, Lábazati nyílás csomag (fedéllemez, ajtókulcs, rögzítő szegek), Tisztítóajtó-csomag



**Avant alapkészlet körbefalazásos fejkialakításhoz:** ALAPCSOMAG (Rotempo, csatlakozó lemez, torkolati kúp, vizsgáló nyílás fedél, kinyomó, hézaglehúzó, védőfedél és építési utasítás), Fedlap készlet (kémény FEDLAP KÖRÜLFALAZÁSHOZ, megerősítő készlet, kiöntő habarcs), Füstcső-csatlakozó csomag, Lábazati lap, Lábazati nyílás csomag (fedéllemez, ajtókulcs, rögzítő szegek), Tisztítóajtó-csomag



**Multi alapkészlet vakolt fejkialakításhoz:** ALAPCSOMAG (Rotempo, csatlakozó lemez, torkolati kúp, vizsgáló nyílás fedél, kinyomó, hézaglehúzó, védőfedél és építési utasítás), Fedlap készlet (kémény FEDLAP VAKOLT kéményfej kialakításához, megerősítő készlet, kiöntő habarcs), Lábazati lap, Lábazati nyílás csomag (fedéllemez, ajtókulcs, rögzítő szegek), Tisztítóajtó-csomag



**Multi alapkészlet körbefalazásos fejkialakításhoz:** ALAPCSOMAG (Rotempo, csatlakozó lemez, torkolati kúp, vizsgáló nyílás fedél, kinyomó, hézaglehúzó, védőfedél és építési utasítás), Fedlap készlet (kémény FEDLAP KÖRÜLFALAZÁSHOZ, megerősítő készlet, kiöntő habarcs), Lábazati lap, Lábazati nyílás csomag (fedéllemez, ajtókulcs, rögzítő szegek), Tisztítóajtó-csomag

**Multi alapkészlet monolit fejkialakításhoz:** ALAPCSOMAG (Rotempo, csatlakozó lemez, torkolati kúp, vizsgáló nyílás fedél, kinyomó, hézaglehúzó, védőfedél és építési utasítás), ZSALUZÓ LEMEZ, Lábazati lap, Lábazati nyílás csomag (fedéllemez, ajtókulcs, rögzítő szegek), Tisztítóajtó-csomag

## AVANT ÉS MULTI KÉMÉNYFEJ-KIALAKÍTÁSOK

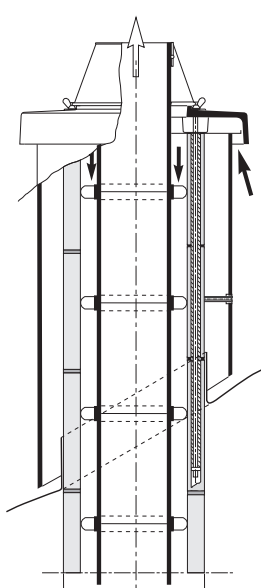

Hőszigetelt, vakolt fejkialakítás

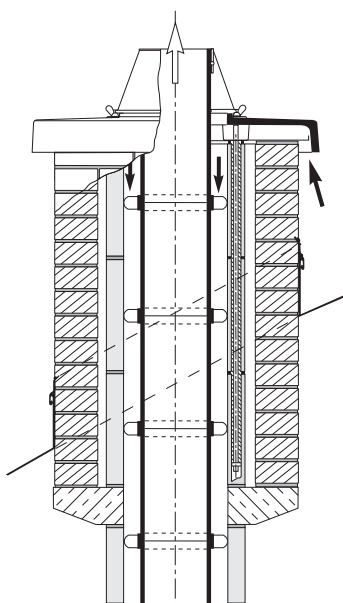

Körbefalazott fejkialakítás

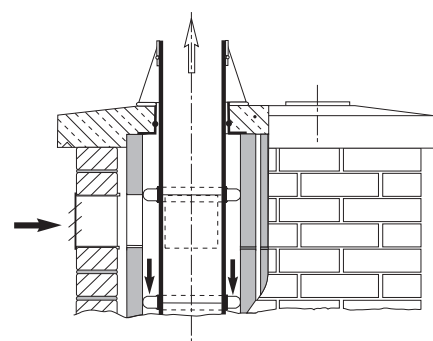

Helyszínen kialakított monolit fej



Miben  
segíthetünk?



Szaktanácsadás

Kéményválasztás,  
-méretezés



Egyedi  
megoldások

Kandalló  
Inspirátor



Online  
katalógusok



Online garancia-  
rendszer



3D CAD / BIM

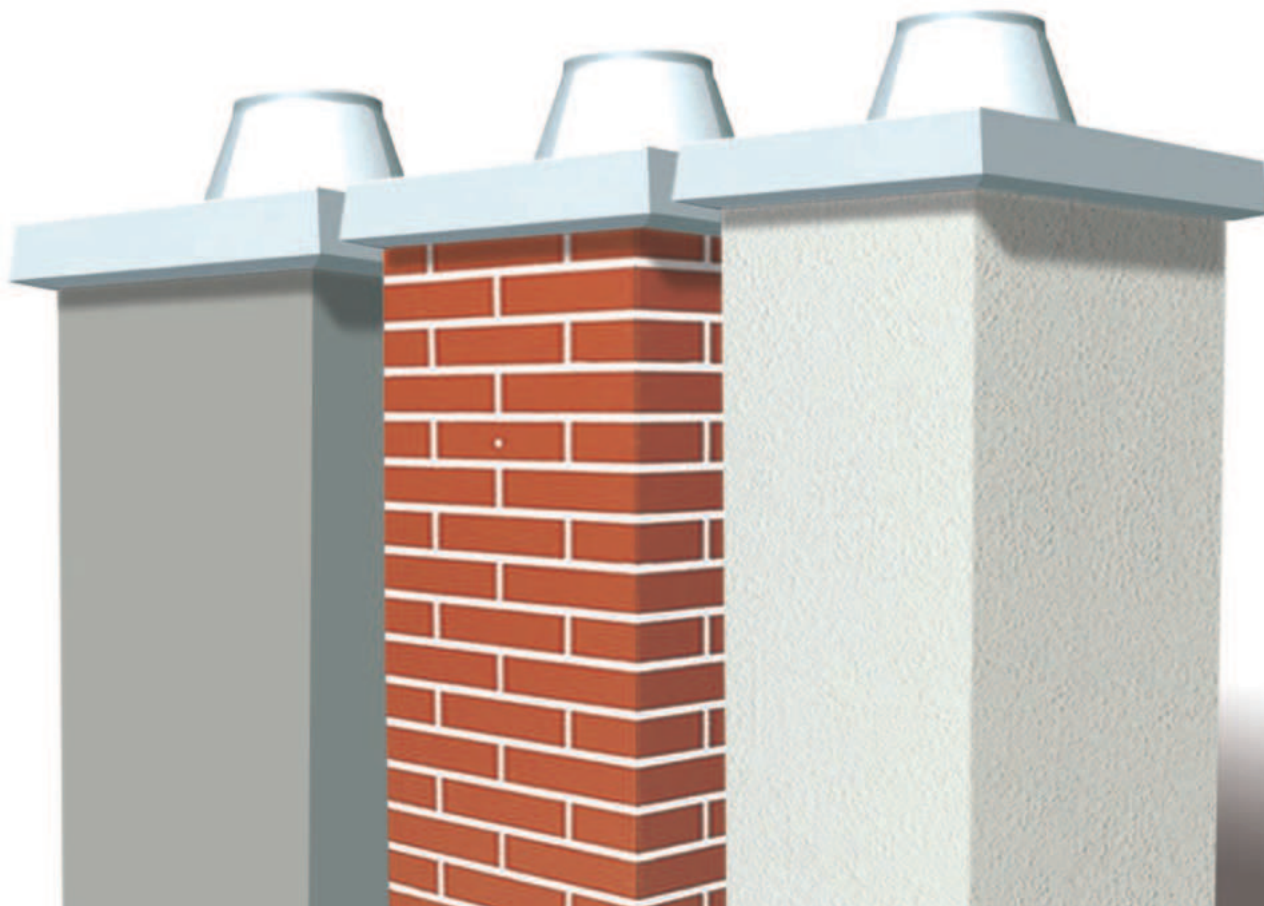

## ROSTBETON KÉMÉNYFEJ

A Schiedel rostbeton kész kéményfej esztétikus és rendkívül időtálló megoldás a kémény tetőn kívüli szakaszának szakszerű kialakítására. Választható színekben és többféle felületkezeléssel forgalmazzuk: a háztulajdonos a tetőhöz és az épülethez legjobban illő kéményt kap. A ráborított fej gyorsan és egyszerűen felhelyezhető, akár meglévő Schiedel kéményekre is. Nincs szükség vakolásra, szigetelésre és festésre!

Minden kéménymérethez alkalmazható  
 Különböző magasságokban rendelhető.  
 Könnyen összeszerelhető  
 Fagy- és saválló  
 Stabil konstrukció  
 Ajánlatkérő alapján gyorsan beárazzuk, ld. 55. oldal



## A KÉMÉNYSZAKÉRTŐ TIPPJE

**Színek: téglavörös, vandyckbarna, fehér, beton, antracit**



**Textúrák: vakolt, téglamintás, sima**



Ajánlatkérő / megrendelő elérhetőségei:	Schiedel Kéménygyár Kft. 8200 Veszprém, Kistó u. 12.  Ügyfélszolgálat: 88/576-700 megrendeles@schiedel.com
Számlázási cím:	<input type="radio"/> Kiszállítás építési helyre <input type="radio"/> Kiszállítás építőanyag telepre <input type="radio"/> Saját szervezésű szállítás
Szállítási cím:	Ügyintéző: _____ Hivatkozási szám: _____

Ezúton kérjük ajánlatukat / megrendeljük a lenti paraméterek szerint.

Kéményrendszer / Kürtőátmérő (cm)		14	16	18	20	25	30	Kéményrendszer / Kürtőátmérő (cm)		1414	1616	1818	2020	Kéményrendszer / Kürtőátmérő (cm)		1814	1816	2014	2016
Egykürtős („EZ” pl.: UP18)	UNI Plus							Kétkürtős kombinált („ZZ” és a két kürtőátmérő egyforma, pl.: UP1818)	UNI Plus					Kétkürtős kombinált („ZZ” és a két kürtőátmérő különbözik, pl.: ABS2014)	UNI Plus				
	Advance						Advance						Advance						
	Absolut						Absolut						Absolut						
Egykürtős szellőzőkürtős („EZL” pl.: UP18L)	UNI Plus							Kétkürtős szellőzőkürtővel** („ZZL” és egyforma a kürtőátmérő, pl.: UP18L18)	UNI Plus					Kétkürtős kombinált, szellőzőkürtővel („ZZL” és a két kürtőátmérő különbözik, pl.: ABS20TL14)	UNI Plus				
	Advance						Advance						Advance						
	Absolut						Absolut						Absolut						

FELÜLETKEZELÉS  Téglamintás (csak Classic típushoz)  Vakolt (csak Classic típushoz)  Sima

**SZÍN**

(A színválaszték a felületkezeléstől is függ. Bizonyos felülettípusoknál nem minden szín elérhető.)

- téglavörös
- vandyckbarna (RAL 8002)
- antracit (RAL 7021)
- beton (RAL 7035)
- fehér (RAL 9010)

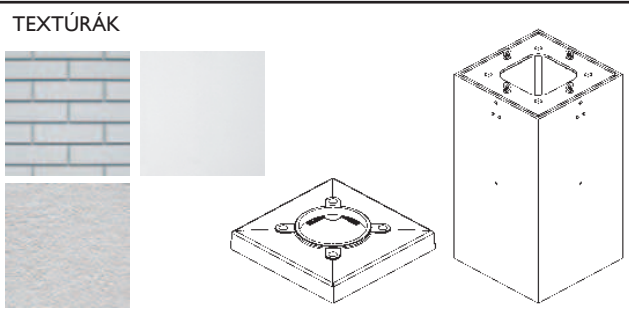
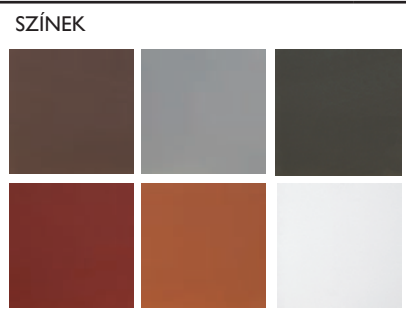

**FEJKIALAKÍTÁS**

Torkolati kúp szett  Igen  Nem

**ELEMMAGASSÁG**

75 cm  100 cm  125 cm  150 cm  175 cm (csak Classic típusnál)  200 cm (csak Classic típusnál)  250 cm (csak Classic típusnál)

A magasság számítás: a kémény tetőn kívüli szakaszának hossza + 10 cm. Pl.: 121 cm + 10 cm = 131 cm, ez egy 150 cm magasságú ráborítós kéményfejet igényel.

**2022. ÉVI ALAPÁRAK (tájékoztató jelleggel):**

Kéményrendszer	ADVANCE, UNI Plus	UNI Plus	UNI Plus	ABSOLUT	ABSOLUT	ABSOLUT
	Alapár* (HUF/db)	Alapár* (HUF/db)	Alapár* (HUF/db)	Alapár* (HUF/db)	Alapár* (HUF/db)	Alapár* (HUF/db)
	Diam 14, 16, 18, 20	Diam 25	Diam 30	Diam 14, 16, 18, 20	Diam 25	Diam 30
Egykürtős („EZ”)	309 340	364 770	376 820	309 340	364 770	376 820
Egykürtős szellőzőkürtős („EZL”)	330 740	393 030	424 080	330 740	393 030	-
Kétkürtős** („ZZ” és egyforma a két kürtőátmérő)	354 870	-	-	354 870	-	-
Kétkürtős szellőzőkürtővel** („ZZL” és egyforma a kürtőátmérő)	427 410	-	-	427 410	-	-
Kétkürtős kombinált („ZZ” és a két kürtőátmérő különbözik)	354 870	-	-	354 870	-	-
Kétkürtős kombinált, szellőzőkürtővel („ZZL” és a két kürtőátmérő különbözik)	427 410	-	-	427 410	-	-

\* 0,75 méter elemmagasságú, Classic típusú, sima felületű, fém fedlappal és bármelyik alapszínben  
 \*\* ABSOLUT 2020 illetve 20TL20 típusokhoz nem rendelhető

Egyedi gyártású rostbeton kéményfej igény esetén keresse vevőszolgálatunkat!

Ajánlatkérő / megrendelő aláírása: \_\_\_\_\_ Dátum: \_\_\_\_\_

# RAKATKALKULÁCIÓ

Kéménytípus/Rakatszám	1 rakat	2 rakat	3 rakat	4 rakat	5 rakat	6 rakat	7 rakat	8 rakat
UP14, UP16	6,66 fm-ig	12 fm-ig	18 fm-ig	24 fm-ig	30 fm-ig			
SIH16, SRS16	6,66 fm-ig	12 fm-ig	18 fm-ig	24 fm-ig	30 fm-ig			
UP18, UP20	6 fm-ig	12 fm-ig	18 fm-ig	24 fm-ig	30 fm-ig			
SIH18, SIH20, SRS18, SRS20	6 fm-ig	12 fm-ig	18 fm-ig	24 fm-ig	30 fm-ig			
UP14L, UP16L, UP18L, UP20L	4 fm-ig	10 fm-ig	14,66 fm-ig		18 fm-ig	22 fm-ig		
UP1814, UP1816		6 fm-ig	7,33 fm-ig	10 fm-ig	12,66 fm-ig	15 fm-ig	18 fm-ig	24 fm-ig
UP2014, UP2016, UP2018		6 fm-ig	7,33 fm-ig	10 fm-ig	12,66 fm-ig	15 fm-ig	18 fm-ig	24 fm-ig
UP18L14, UP18L16			6 fm-ig	10 fm-ig	12,66 fm-ig	15 fm-ig	18 fm-ig	24 fm-ig
UP20L14, UP20L16, UP20L18			6 fm-ig	10 fm-ig	12,66 fm-ig	15 fm-ig	18 fm-ig	24 fm-ig
UP25, UP30		4 fm-ig	8 fm-ig	13 fm-ig		18 fm-ig		24 fm-ig
UP25L			6 fm-ig	8 fm-ig	10 fm-ig	12 fm-ig	15 fm-ig	
UP30L				4 fm-ig	7 fm-ig	9 fm-ig		15 fm-ig
ABS14, ABS16, ABS18, ABS20		8 fm-ig	13 fm-ig	18 fm-ig	24 fm-ig	30 fm-ig		
ABS14L, ABS16L, ABS18L, ABS20L		8 fm-ig	13 fm-ig	18 fm-ig				
ABS1814, ABS2014, ABS2016, ABS2018		4 fm-ig	8 fm-ig	12 fm-ig	15 fm-ig	18 fm-ig		
ABS18L14, ABS20L14, ABS20L16, ABS 20L18		4 fm-ig	8 fm-ig	12 fm-ig	15 fm-ig	18 fm-ig		
ADV14, ADV16, ADV18, ADV20		8 fm-ig	13 fm-ig	18 fm-ig				
ADV14L, ADV16L, ADV18L, ADV20L		6 fm-ig	13 fm-ig	18 fm-ig				
UPADV18L14, UPADV20L14			6 fm-ig	10 fm-ig	12,66 fm-ig	15 fm-ig	18 fm-ig	24 fm-ig
AVA14, AVA16, MUL14, MUL16		8 fm-ig	14 fm-ig	16 fm-ig	20 fm-ig			
AVA18, AVA20, MUL18, MUL20			8 fm-ig	16 fm-ig	18 fm-ig	20 fm-ig		
MUL25			6 fm-ig	12 fm-ig	17 fm-ig	19 fm-ig	22 fm-ig	24 fm-ig
KINGFIRE PARAT SZETT*						10 fm-ig	13 fm-ig	16 fm-ig
Permeter25 (tetőátvezető nélkül) **	7 fm-ig	12 fm-ig	18 fm-ig	24 fm-ig	30 fm-ig			
ICS25 (tetőátvezető nélkül) **	7 fm-ig	12 fm-ig	18 fm-ig	24 fm-ig	30 fm-ig			
Prima Plus **	7 fm-ig	12 fm-ig	18 fm-ig	24 fm-ig	30 fm-ig			
Kerastar (tetőátvezető nélkül) **	6 fm-ig	12 fm-ig	18 fm-ig	24 fm-ig	30 fm-ig			
Permeter25 (tetőátvezetővel) **		7 fm-ig	12 fm-ig	18 fm-ig	24 fm-ig	30 fm-ig		
ICS25 (tetőátvezetővel) **		7 fm-ig	12 fm-ig	18 fm-ig	24 fm-ig	30 fm-ig		
Kerastar (tetőátvezetővel) **		6 fm-ig	12 fm-ig	18 fm-ig	24 fm-ig	30 fm-ig		
SIRIUS, SARGAS vagy MIMAS kandallókályha PMSA kéménnyel		12 fm-ig	24 fm-ig					

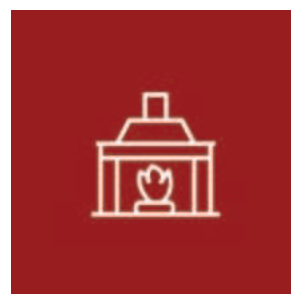

\* A Kingfire termékek szállítását csak építési daruval felszerelt helyszínekre vállaljuk.

\*\* A táblázatban szereplő rakatkalkuláció 300 mm belső átmérőig érvényes.

\*\*\* A Schiedel Kft. fenntartja a jogot, hogy a súlyalapú fuvardíjat a csomagolási volumen miatt és indokolt esetben módosítsa. Pl. fémkémények esetében (ld. ÁSZF 3.2. pontja)

A táblázatban szereplő adatok tájékoztató jellegűek. A csomagolási eljárás során a rakatszám változhat. Az esetleges változásról a Schiedel Kft. tájékoztatja a megrendelőt.





## SZÁLLÍTÁSI HATÁRIDŐK

Kéménytípus	Szállítási idő
UP14, UP16, UP18, UP20, UP25, UP14L, UP16L, UP18L, UP20L	3-5 munkanap
SIH16, SIH18, SIH20, SRS16, SRS18, SRS20	3-5 munkanap
UP1814, UP1816, UP2014, UP2016, UP2018	5-10 munkanap
UP18L14, UP18L16, UP20L14, UP20L16, UP20L18	5-10 munkanap
UP25, UP25L, UP30, UP30L	5-15 munkanap
ADV14, ADV16, ADV18, ADV20, ADV14L, ADV16L, ADV18L, ADV20L	3-5 munkanap
ADV18L14, ADV20L14, ADV1616, ADV1818, ADV2020, ADV1816, ADV2016, ADV2018, UPADV18L14, UPADV20L14	10 munkanap
ABS14, ABS16, ABS18, ABS20, ABS14L, ABS16L, ABS18L, ABS20L	5-10 munkanap
ABS1814, ABS2014, ABS2016, ABS2018, ABS18L14, ABS20L14, ABS20L16, ABS20L18	5-10 munkanap
AVA14, AVA16, AVA18, AVA20, MUL14, MUL16, MUL18, MUL20, MUL25, ABS25, ABS25L	15 munkanap
PERMETER25 fekete színben, 150, 180, 200 mm-es átmérőjű ill. PMSA fekete készletes termékkörei esetén, SIRIUS, SARGARAS, MIMAS kandallók	5-10 munkanap
PERMETER, ICS, KERASTAR, PRIMA PLUS, SIRIUS, PMSA típusok nem készletes termékkörei	10-30 munkanap
KINGFIRE PARAT SZETT*	20 munkanap

**FIGYELEM!** A táblázatban részletezett szállítási határidők a Schiedel Kft.-nek küldött megrendelések cégünkhöz történő beérkezési dátumától értendők és tájékoztató jellegűek. Ettől eltérő szállítási határidőkről vevőszolgálatunk tájékoztatást ad. Ideiglenes készlethiányok befolyásolhatják az általános szállítási időket.

## CSOMAGOLÁSI ÉS FUVAROZÁSI FELÁRAK

A Schiedel Kéménygyár Kft. a megrendelt és komissiózott kéményalkatrészeket egyutas vagy EUR raklapra készítve, megfelelő védőcsomagolással ellátva adja át. Saját szervezésű fuvar esetén a csomagolási díj: 5500,- Ft + áfa/rakat. Schiedel Kéménygyár Kft. által szervezett kéményszállítások esetében a kft. logisztikai díjat számít fel.

A maximum 30kg tömegű alkatrészek esetében csomagküldés igénybevételére is van lehetőség, ennek díjai:

Futárszolgálat esetén: 3000,- Ft + áfa/csomag

Postacsomag esetén: 1500,- Ft + áfa/csomag

A logisztikai díj súlyalapú kalkuláció szerint történik. ld. táblázat\*\*\*

A csomagküldemények esetében a logisztikai díj tartalmazza a csomagolást is.

Szállítmány tömege	Nettó fuvardíj (Ft)	Bruttó fuvardíj (Ft)
711 kg-ig	20 490	26 022
712-1089 kg	40 980	52 045
1090-1425 kg	61 470	78 067
1426-2325 kg	81 960	104 089
2326-2775 kg	102 450	130 112
2776-3225 kg	113 450	144 082
3226-3675 kg	124 450	158 052
3676-4125 kg	135 450	172 022
4126-4575 kg	146 450	185 992
4576-5025 kg	156 450	198 692
5026-5475 kg	166 450	211 392
5476-5925 kg	175 650	223 076
5926-6375 kg	184 850	234 760
6476-6875 kg	194 050	246 444
további 400 kg-onként	további 9200 Ft + áfa	11684

\* A kingfire termékek szállítását csak építési daruval felszerelt helyszínekre vállaljuk.

\*\*\* A Schiedel Kft. fenntartja a jogot, hogy a súlyalapú logisztikai díjat a csomagolási volumen miatt és indokolt esetben módosítsa. Pl. fémkémények esetében (ld. ÁSZF 3.2. pontja)

A táblázatban szereplő adatok tájékoztató jellegűek. A csomagolási eljárás során a rakatszám változhat. Az esetleges változásért a Schiedel Kft. tájékoztatja a megrendelőt. Érvényes: 2024. február 1-től a következő díjváltoztatásig.

# ÁLTALÁNOS ELADÁSI ÉS SZÁLLÍTÁSI FELTÉTELEK

A Schiedel Kft termékei megfelelnek az MSZ és az EN DIN szabványoknak, a kéményrendszerek CE minősítéssel rendelkeznek.

1. Kérjük, hogy jelen Általános Eladási és Szállítási Feltételeinket megrendelése előtt gondosan tanulmányozza át, mert nem áll módunkban Vevőinkkel ettől eltérő feltételekben megállapodni.

2. Tájékoztatjuk tisztelt Vevőinket, hogy a Schiedel Kft. szaktanácsadó szolgálata díjtalanul minden Vevője rendelkezésére áll. Ennek keretében a hozzánk eljuttatott építési engedélyezési terv vagy vázlat és megjelölt kazántípus alapján összeállítjuk a kéményelem szükségletét. A nem általunk végzett számolási, tervezési és méretezési tévedések következményeiert felelősséget nem vállalunk. Amennyiben ezt a szolgáltatásunkat igénybe kívánja venni, rendelése előtt küldje el telephelyünkre tervrajzát.

## A szerződés létrejötte

1. A szerződés a jelen Általános Eladási és Szállítási Feltételek szerint a mindenkor érvényes árak alapján, a vételár befizetésével jön létre. Az így létrejött szerződésnek megfelelően az Eladó vállalja – igény szerint – a kéményelemek Vevő által megadott címre történő szállítását. Saját szállítás esetén a veszprémi telepről történő szállítási és lerakási költségek az eladási áron felül a Vevőt terhelik. Felhívjuk figyelmét, hogy garanciális igény csak garancialevelünk és számla felmutatásával érvényesíthető. A garancia részletes feltételeit a garancialevél tartalmazza.

## 2. Megrendelések

- 2.1. A megrendelésnek tartalmaznia kell, hogy mely kéménytípushoz, milyen elemeket és tartozékokat, melyik hónapban kíván vásárolni, valamint közölnie kell a szállítási címet és az átvevő nevét, telefonszámát, behajtási engedély szükségességét vagy súlykorlátozás tényét abban az esetben, ha a szállítást az Eladótól rendeli meg. Amennyiben pontos szállítási címet nem tud megadni, úgy köteles a Vevő részletes leírást ill. rajzot mellékelni a megrendeléshez. Ha a szállítási helyszín behajtási engedély köteles vagy pótkocsi szerelvényel nem megközelíthető, akkor ezt a Vevőnek a megrendeléskor az Eladóval közölnie kell. Budapesten azokban a kerületekben, ahol súlykorlátozás van, abban az esetben vagy a megrendelő telephelyére történik a szállítás, vagy a kisautós beszállításért fordulónként pótdíjat kell fizetni.
- 2.2. A Vevő a megrendelésben köteles a termék felhasználási helyéről tájékoztatást adni. A Schiedel Kft. nem jogosult a terméket országon kívül értékesíteni. Ha ezen exporttilalmat valamely Vevőnk megszegi, úgy köteles a szállítmány számla szerinti értékét a Schiedel Kft.-nek megfizetni.
- 2.3. A szállítás pontos napjáról – a termék átvételére való felkészülés érdekében – 1 nappal korábban értesítést adunk, vagy ha az átvevő nem érhető el, akkor a viszonteladót értesítjük a másnapi szállításról.

## 3. Árak és szállítási díjak

- 3.1. A Schiedel Kft. által kiadott árak az ország egész területére érvényesek és tartalmazzák a termékek a Kft. veszprémi telephelyén történő egyszeri felrakásának költségeit. Forgalmazó partnereink kedvezményt biztosíthatnak, illetve szezonárat alkalmazhatnak.
- 3.2. A Schiedel Kft. fenntartja a jogot, hogy az aktuális árlistájában szereplő, súlyskála alapján kiközölt fuvardíjat indokolt esetben a csomagolási eljárás követően, a végső rakatszám figyelembe vételével módosítsa. Ilyen esetben a megrendelőt a Schiedel Kft. vevőszolgálata tájékoztatja a várható szállítási díjról még a szállítás előtt.

## 4. Csomagolás és szállítás

- 4.1. Az alapsomag és alapkészletek tartozékai kartondobozba, a hőszigetelő lapok fóliába, habarcsok és ragasztók vödörbe ill. zsákba csomagolva kerülnek kiadásra. A szállításnál és tárolásnál biztosítani kell, hogy ezeket az alkatrészeket nedvesség ne érje, ezért fedett, száraz, fagymentes helyen kell tárolni a beépítésig. Amennyiben a Vevő az árut telephelyeinken kívánja átvenni és csereraklapot (MÁV EUR) előre leegyeztetett mennyiségben biztosít, akkor a kémények összecsomagolása MÁV EUR raklapra történik. Amennyiben a Vevő szállítást rendel meg, és a megrendelt kémény nagymennyiségű (eléri rakatmennyiségű samottcsövet ill. csatlakozót), a Schiedel Kft. a rendelés visszaigazoláskor jelzi a várható MÁV EUR raklapot. Ebben az esetben a raklapért betétdíjat és ÁFA-t kell fizetni. Amennyiben a Vevő kiszámlázott MÁV EUR raklapot telephelyeinkre 3 hónapon belül visszazsallítja, a betétdíjat visszakapja; 3 hónapon túl raklapot nem veszünk át. Felhívjuk figyelmét, hogy csak újra felhasználható, ép állapotú és csak a saját Vevőnknek szállított raklap visszavételére vállalunk kötelezettséget.
- 4.2. A vevő, ill. megrendelő szállítása esetén az összekészítés időpontját a Schiedel Kft. logisztikai részlegével egyeztetni kell.
- 4.3. A Schiedel Kéménygyár Kft. a Vevő által megrendelt és szállításra előkészített kémény-alkatrészeket a kommissiózás során védőcsomagolással látja el. A csomagolási díjról a Schiedel Kft. írásos visszaigazolást küld.
- 4.4. A szerződészerű teljesítés elismerése úgy történik, hogy a Vevő a szállítólevelet aláírja, vagy ha konkrét szállítási napon a Vevő vagy képviselője az átvételnél személyesen nem jelenik meg, akkor az árut a Vevő költségére az Eladó visszazsallítja. Az esetlegesen a szállításból eredő töréskárt a Vevő vagy képviselője az átvételnél köteles a szállítólevélén feltüntetni abban az esetben, ha a szállítást az Eladó végzi. Amennyiben a Schiedel Kft. volt a fuvaroztató, abban az esetben vevőszolgálata útján ellenőrzi a töréskárt, annak jogossága esetén azt rendezi. Ezért a törött darabokat meg kell őrizni. A szállítási töréskár igényt az átvevő a szállítást követő 30 napon belül köteles bejelenteni a Schiedel Kft. ügyfélszolgálatán. A saját fuvarszöveggel történő elszállítás esetén a töréskár a Vevőt terheli.
- 4.5. A fémkémény alkatrészek mennyiségtől függően dobozban, vagy dobozban és raklapon kerülnek szállításra.
- 4.6. A KINGFIRE PARAT kandalló- és kéményrendszerek szállítását csak építési daruval felszerelt címekre vállaljuk.

## 5. Garancia

- 5.1. Rendeltetészerű használat esetén a Schiedel Kft. a vásárolt kéménytípushoz tartozó garanciát biztosít, a garancialevélben leírtaknak megfelelően.
- 5.2. A garancia időtartama a szállítás napjától számít.

## 6. Késedelmes teljesítés

Amennyiben az Eladó – illetve megbízásából nevében eljáró – a szállító a vállalt szállítási napon kötelezettségeinek nem tesz eleget, úgy jogosult azt a határidő késedelme nélkül 15 napon belül teljesíteni. Ha tartós üzemzavar; a termeléshez szükséges anyagok tartós hiánya, a közlekedési akadályok és egyéb elháríthatatlan ok miatt az Eladó további 15 napon túl sem tud teljesíteni, jogosult a szerződéstől elállni és köteles a Vevőnek a vételárat visszafizetni.

## 7. Visszaru kezelés

A Schiedel Kft. kizárólag a hivatalos, érvényben lévő árlistájában szereplő, hibátlan műszaki és esztétikai állapotú kéményalkatrészeket vásárol vissza. A fém kéményrendszereknél a hibátlan műszaki és esztétikai állapot, a csomagolás épségét is jelenti. A visszavásárlás a vásárlást igazoló számla alapján történhet. Visszavásárlási érték a számlázott ár 10%-kal csökkentett értéke. A visszavétel előre egyeztetett időpontban az ügyvezető igazgató előzetes engedélyével lehetséges. A szállítás lebonyolítása és annak költségei a visszárut kezdeményező felet terhelik.

## 8. Irányadó jog, jogviták

A jelen Általános Eladási és Szállítási Feltételekben nem szabályozott kérdésekben a Polgári Törvénykönyv az irányadó.

Megjegyzések:

Az árlistában szereplő képek illusztrációk!

Az árlistában nem szereplő termékekre egyedi árajánlatot adunk. Kérjük, hívja szaktanácsadóinkat!

Az árlista elkészítése során a legnagyobb gondossággal jártunk el. Előfordulhatnak azonban hibák.

A Schiedel Kft. a nyomdai hibákból eredő következményekért felelőséget nem vállal.

A Schiedel Kft. a változtatás jogát fenntartja.

Copyright: Schiedel Kft.



## SCHIEDEL

### Értékesítési képviselők

Budapest I, II, III. kerületei, Pest megye észak-nyugati része: 30/9560-861

Budapest IV, V, VI, VII, VIII, XIII, XIV, XV, XVI. kerületei és Pest megye észak-keleti része: 30/9597-432

Budapest IX, X, XVII, XVIII és XIX. kerületei és Pest megye dél-keleti része: 30/9166-263

Budapest XI, XII, XX, XXI, XXII és XXIII. kerületei és Pest megye déli része: 30/9560-862

Bács-Kiskun, Csongrád, Szolnok és Békés megyék: 30/9166-263

Borsod-Abaúj-Zemplén és Heves megyék: 30/9597-432

Baranya, Somogy és Tolna megyék: 30/9560-863

Fejér és Veszprém megye keleti része: 30/9560-862

Győr-Moson-Sopron, Komárom-Esztergom megyék: 30/9560-861

Hajdú-Bihar, Szabolcs-Szatmár-Bereg és Jász-Nagykun megyék: 30/9597-432

Vas és Zala megyék, Veszprém megye nyugati része: 30/9560-861

### Megrendelés leadás

Fax: 88/576-704

E-mail: [megrendeles@schiedel.com](mailto:megrendeles@schiedel.com)

### Schiedel Kéménygyár Kft.

8200 Veszprém, Kistó u. 12.

Tel.: 88/576-700

Tel.: 30/582-3584 (sms/mms fogadásra nem alkalmas)

Fax: 88/576-704

[www.schiedel.hu](http://www.schiedel.hu)

[info.hu@schiedel.com](mailto:info.hu@schiedel.com)

