



Roto
A tetőtér ablaka.

ÚJ ÁRAK!

Designo R45 H fa,
Designo R49 H fa,
Designo R79 H fa

Árlista 2023

Tetőtéri ablakok, kiegészítők

Érvényes: **2023.08.01-től**



Roto előnyök kereskedő partnereink számára



Egyszerű és könnyen érthető: egységes kedvezményrendszer.
+ egyszerű árazás
+ magyar piacra ideális termékek



Állandó támogatás: folyamatosan rendelkezésre állás.
+ rugalmas logisztika
+ nincs logisztikai költség, ingyenes kiszállítás tetőablakot tartalmazó rendelésnél*
+ testreszabott képzések és marketingeszközök



Jövedelmező: minden eladás beleszámít a bónuszalapba.
+ kiegészítők után is fizetünk bónuszt**
+ **nincs közvetlen eladás a végfelhasználóknak**



Megbízható: német minőség.
+ elégedett ügyfelek több mint 85 éve
+ egyetlen német gyártó a tetőablak piacon

Profi támogatás



Urbán István
szaktanácsadó
Budapest és Pest Megye
+36 30 701 0769
istvan.urban@rotofrank.com



Takács Zoltán
szaktanácsadó
Dél-Magyarország
+36 30 207 6240
zoltan.takacs@rotofrank.com



Bella Melinda
ügyfélszolgálat vezető
+36 99 534 494
rendeles@rotofrank.com



Benesik Tímea
marketing munkatárs
+36 30 723 1412
timea.bencsik@rotofrank.com



Hargitai Zsolt
értékesítési vezető
+36 30 491 6767
zsolt.hargitai@rotofrank.com



Góde Gábor
szaktanácsadó
Észak-Nyugat Magyarország
+36 30 630 4440
gabor.gode@rotofrank.com



Németh Attila
szaktanácsadó
Észak-Kelet Magyarország
+36 70 372 2038
attila.nemeth@rotofrank.com



Papp Enikő
ügyfélszolgálati munkatárs
+36 99 534 491
rendeles@rotofrank.com



Boda Zsuzsanna
termékmenedzser / szerviz támogató
+36 99 534 493
rendeles@rotofrank.com

Tartalomjegyzék



A Roto-ról

Szavatosság
German made, 85 év tapasztalat

4
5



Tetőtéri ablakok

Tetőtéri ablakok áttekintő
Mérrettáblázatok
Uvvezelek
Designo R45 billenő ablak
Designo R49 billenő ablak
Designo R79 felső harmadban billenő ablak
FotoQ O4 billenő ablak
Designo R6 billenő ablak
Designo R8 felnyíló ablak
Designo i8 motoros felnyíló ablak

6
8
10
12
16
20
24
28
32
36



További termékek

További tetőtéri ablakok áttekintő
Designo R2 tetőkibúvó
Designo R3/R8 oldalra nyíló tetőkibúvó
Designo R8 felnyíló tetőkibúvó teleszkóppal
Designo R1 térdfal ablak
Designo R5 fustelvezető ablak

38
40
41
42
43
44



Burkolókeretek

Burkolókeretek Designo ablakokhoz

46

Külső csatlakozások

Gyári csatlakozó szett

52



Kiegészítők

Kiegészítők áttekintő
Redőny
Hővédő roló
Belső roló
Reluxa
Szunyogháló
Kávéburkolat

56
58
60
62
68
70
72



Vezérlés

SmartHome rendszer
Utólagos motorizálás
Vezérlés 24 V / 230 V rendszerekhez
Távírányítás
Tetőablak kiegészítők
Padlástlépcsők

74
76
77
78
79
80



Műszaki áttekintő

Műszaki paraméterek
Általános Szállítási Feltételek
Szerviz
Összefoglaló ártáblázat

82
84
85
86

Biztonság: 15 év szavatosság

A 85 éves Roto egész Európában prémium minőségű termékeket kínál, melyeket a legszigorúbb német előírások alapján ellenőriznek.

German made: A prémium minőség

A Roto egy 85 éve alapított német vállalatcsoport, mely az évek során megbízható globális vállalatná nőtte ki magát. A kezdetektől a következő elveket követjük: innováció, minőségmentesség, pontosság és megbízhatóság. Ezeket az értékeket német tulajdonságoknak gondoljuk, és a magunkénak valljuk. Ezért határoztuk el, hogy a jövőben teljesítményünket a „german made” szlogenmel azonosítjuk. Ez számunkra jóval többet jelent, mint a „made in Germany” kifejezés. Egy szellemi örökség és értékőzpontúság, mely több, mint egy egyszerű utalás a termék gyártási helyére. Egy ígéret, hogy hagyományainknak megfelelően dolgozunk, a gyártás országától függetlenül.



**Német
minőség
85 év
tapasztalat**

15 év szavatosság
A garancia, ami magáért beszél



- * 15 év anyagszavatosság a Roto tetőablakok anyagára;
- + Külső biztonsági üveg törésére, jégkár által.
- + A vasalatok és szerelvények törésére, amennyiben azok két vagy több részre törnek, hétköznapi használat és igénybevétel esetén.
- + A Vázszerkezet és keret terhelés okozta törése esetén, amennyiben annak terhelése a RAL 716/1 vizsgálati feltételeinek megfelel.



- * 5 év szavatosság anyagi, tervezési és/vagy gyártási hibákra;
- + Roto tetőablakokra - amennyiben a szavatosság nem az 1-es vagy a 3-as pontok szerint került rögzítésre továbbá a burkolókeretekre.
- + Páralcsapódásra az üvegrétegek között.

A szavatosság részletes leírását az alábbi linken találja meg:
<https://www.rototetoblak.hu/szervizkozpont/szavatossag.html>



- * 2 év szavatosság anyagi, szerkezeti és/vagy gyártási hibákra;
- + Roto tetőablakok kiegészítőire (pl. rolókra, redőnyökre, stb.)
- + Elektromos alkatrészekre (függelenuk atól), hogy előre felszerelt, vagy külön megvásárolható, mint például: motorok, vezérlések, távirányítók, érzékelők), ill. a Roto tetőablakok mozgó alkatrészeire.
- + Eredeti Roto pótalkatrészekre.



A Roto részletes szavatossági feltételeit itt találja.



Tetőtéri ablakok

Prémium minőség
minden
kategóriában.

Maßstab

Alpmodellek között is
a prémium minőség.

Handwerk

Alpmodellek felüli
extrákkal és egyedi
megoldásokkal

Meisterstück

Csúcsminőség kompromisszumok nélkül.



| Terméknév | Designo R45 | Designo R49 | Designo R79 | Designo R79C | RotoQ_Q4 | Designo R6 | Designo R8 |
|--|------------------|-----------------------|---|---|---|---|---|
| Termék előnyök | + Kedvező ár | + Energiamegtakarítás | + Kényelmes nyitásmód + Szűnyogháló zavartalan felszerelése + Energiamegtakarítás | + Kényelmes nyitásmód + Szűnyogháló zavartalan felszerelése + Kiemelkedő hő-, és hangszigetelés | + Kiemelkedő energiamegtakarítás + Ideális alacsony beépítésnél | + Kiemelkedő energiamegtakarítás | + Maximális kényelem + Zavartalan kilátás + Kiemelkedő energiamegtakarítás |
| Nyitásmód | billenő ablak | billenő ablak | felső harmadban billenő ablak | felső harmadban billenő ablak | billenő ablak | billenő ablak | felnyíló ablak |
| Kilincs | alul | alul | alul | alul | felül | alul | alul |
| Hőszigetelő Csomag | igen | igen | igen | igen | igen | igen | igen |
| Üvegezés típusa | 2-rétegű üveggel | 3-rétegű üveggel | 3-rétegű üveggel | 3-rétegű üveggel | 2- vagy 3-rétegű üveggel | 2- vagy 3-rétegű üveggel | 2- vagy 3-rétegű üveggel |
| Alapanyag | | | | | | | |
| Energiamegtakarítás | $U_w = 1,3$ | $U_w = 1,1$ | $U_w = 1,1$ | $U_w = 1,0$ | 2-rétegű üvegezéssel: $U_w = 1,1$ 3-rétegű üvegezéssel: $U_w = 0,77-0,9$ | 2-rétegű üvegezéssel: $U_w = 1,1$ 3-rétegű üvegezéssel: $U_w = 0,86-1,0$ | 2-rétegű üvegezéssel: $U_w = 1,1$ 3-rétegű üvegezéssel: $U_w = 0,86-1,0$ |
| Szavatosság | 15 év* | 15 év* | 15 év* | 15 év* | 15 év* | 15 év* | 15 év* |
| Bruttó listaár 74/78 x 118 cm méretben, fa kivitel | 150 368 Ft | 180 086 Ft | 194 437 Ft | 224 409 Ft | 200 533 Ft-tól | 282 575 Ft-tól | 327 279 Ft-tól |
| Bruttó listaár 74/78 x 118 cm méretben, műanyag kivitel | 178 943 Ft | 209 423 Ft | 228 727 Ft | 274 447 Ft | 254 762 Ft-tól | 319 405 Ft-tól | 372 110 Ft-tól |
| Oldalszám | 12 - 15 | 16 - 19 | 20 - 23 | 20 - 23 | 24 - 27 | 28 - 31 | 32 - 35 |



Roto Designo méret táblázat méretek cm-ben

| | | | | | | |
|-----|--------------------------------|--------------------------------|--------------------------------|------------------------------|------------------------------|------------------------------|
| | 054 | 065 | 074 | 094 | 114 | 134 |
| 078 | R8 R7 R6 R4 E | R8 R7 R6 R4 E | R8 R7 R6 R4 E | R8 R6 E | R8 R6 E | R8 R6 E |
| 098 | R8 R7 R6 R4 E R3 D | R8 R7 R6 R4 E R3 D | R8 R7 R6 R4 E R3 D | R7 R6 R4 E | R7 R6 R4 E | R8 R6 R6 E |
| 118 | R8 R7 R6 R4 E R3 D | R8 R7 R6 R4 E R3 D | R8 R7 R6 R4 E R3 D | R8 R7 R6 R4 R3 D | R8 R7 R6 R4 R3 D | R8 R7 R6 R4 R3 D |
| 140 | R8 R7 R6 R4 E R3 D | R8 R7 R6 R4 E R3 D | R8 R7 R6 R4 E R3 D | R8 R7 R6 R4 R3 D | R8 R7 R6 R4 R3 D | R8 R6 E R6 E |
| 160 | R7 | R8 R7 R6 R4 E | R8 R7 R6 R4 E | R8 R6 E | R8 R6 E | R8 EF* |
| 180 | R8 | R8 R6 E | R8 R6 E | R8 R6 E | R8 EF* | R8 EF* |

Figyelem:
A Roto Designo teretéri ablakok 2 különböző tok- és szárny-profilra készülnek. Az R3/R4/R6 és R7 sorozatok esetén a maximális üvegteljesítmény elérése, míg az R6/R8 és R8 sorozatok esetén az extra nagy méretek gyárthatósága a cél.

Megjegyzés
Különböző típusok kombinálása esetén javasolt az azonos profiltípustól készült ablakok használata. Bizonyos üvegezések a súlyuknál fogva nem alkalmazhatók minden méretben, * csak mintarajzi kivételben

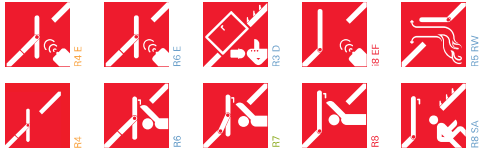

ezen területen belüli lepcsősípcsés mélység (K) ablakok méret alapján történő gyártás

RotoQ méret táblázat méretek cm-ben

| | | | | | | |
|-----|------------|------------|------------|------------|------------|------------|
| | 055 | 066 | 078 | 094 | 114 | 134 |
| 078 | O4 O4 E | O4 O4 E | O4 O4 E | O4 O4 E | O4 O4 E | O4 O4 E |
| 098 | O4 O4 E | O4 O4 E | O4 O4 E | O4 O4 E | O4 O4 E | O4 O4 E |
| 118 | O4 O4 E | O4 O4 E | O4 O4 E | O4 O4 E | O4 O4 E | O4 O4 E |
| 140 | O4 O4 E | O4 O4 E | O4 O4 E | O4 O4 E | O4 O4 E | O4 O4 E |
| 160 | O4 O4 E | O4 O4 E | O4 O4 E | O4 O4 E | O4 O4 E | O4 O4 E |
| 180 | O4 O4 E | O4 O4 E | O4 O4 E | O4 O4 E | O4 O4 E | O4 O4 E |

Alkalmazási terület
A Q4 billenő ablak normál, míg a Q4 E ablak néhézzen elérhető beépítési magasság esetén javasolt.

A RotoQ ablakok tok külsőre, illetve a Designo ablakoktól, ezért összesen nem lehetőséges.

Ablakcsere esetén az AV2 kivételt kell rendelni. Az alapkivételről elérhető beépítési magassággal rendelkezik.



Designo R45 billenő tetőtéri ablak fából, alsó kilincssel és 2-rétegű üveggel



Beépíthető 15°-90°-os tetőhajlásszög esetén

Felárak

| | |
|---|--------------|
| Elektronikus kivitel felára (24 V-os rejtett motorral, vezérlőegységgel és esőszékkel) | 150 000 +Áfa |
| Falkapcsolós kivitel, falikapcsoló külön rendelésre (E-J) | 165 000 +Áfa |
| Rádiós vezérlés, távirányító külön rendelésre (EF) | 200 000 +Áfa |
| Rádiós vezérlés, szolár modulal, távirányító külön rendelésre (SF) | 200 000 +Áfa |
| Ablakzárny borító lemez felára | |
| Réz/titánincik/PAL kivitelben | 50 000 +Áfa |
| Fehérre festett profil felára | |
| Fehérre festett fa kivitel (W) | 25 000 +Áfa |
| Burkolókeret felára | |
| Magas hullámú tetőfedéshez (EDH) | 2 000 +Áfa |
| Süllyesztett beépítéshez (ET) | 20 000 +Áfa |
| Réz/titánincik/PAL kivitelben | 45 000 +Áfa |

Távirányítás

| | |
|---|---|
| Fali kapcsoló ZEL STG S Ar: 6 300 +Áfa |  |
| 5 csatornás távirányító ZEL STG HS5 G2 Ar: 34 700 +Áfa |  |
| 10 csatornás távirányító ZEL STG HS10 G2 Ar: 43 200 +Áfa |  |

Az ablak műszaki adatai

| | | | | |
|-------------------------------|-------------------------------------|-------------------------------------|---------------------------------|---------------------------------|
| U _s - térnyomás | U _s - lényező %ban | U _s - lényező %ban | Légherő- csillapítás (dB) | Légherő- csillapítás (dB) |
| 1,0 | 1,3 | 52 | 33 | 4 |

2-rétegű Standard üvegezés (E)

| | | | | | |
|-----------------------|-----|-----|----|----|---|
| Hőszigetelő Csomaggal | 1,0 | 1,3 | 52 | 33 | 4 |
|-----------------------|-----|-----|----|----|---|

Szállítás

- = szállítási idő 2-3 munkanap
- = szállítási idő 5-12 munkanap

Roto érvek:

- + Energiahatékonyság: gyárilag előszerelt Hőszigetelő Csomaggal és belső párazáró fóliával a hatékonyabb energiamegtakarítás érdekében.
- + Biztonság: 15 év szavatosság a vasalat, a profil és a külső üveg törésére jégkár esetén.

Megjegyzés:

2-rétegű Standard üveggel Hőszigetelő Csomag nélkül - rendelhető, ár 11.000 Ft + Áfával kevesebb. (termék kód: R45_ xxx/xxx H100)

Méretek

| | | | | | | | | | | | | |
|-------------------------------|---------|---------|---------|---------|---------|---------|---------|----------|---------|---------|---------|---------|
| Tok külméret (cm) | 054/079 | 054/098 | 054/118 | 065/118 | 065/140 | 074/118 | 074/140 | 074/160* | 084/118 | 084/140 | 114/118 | 114/140 |
| Üvegfelület (m ²) | 0,24 | 0,31 | 0,39 | 0,50 | 0,61 | 0,69 | 0,72 | 0,84 | 0,80 | 0,97 | 1,00 | 1,22 |

2-rétegű Standard üveggel, gyárilag előszerelt Hőszigetelő Csomaggal

| | | | | | | | | | | | | |
|-------------------|--------|---------|---------|---------|---------|---------|---------|---------|---------|---------|---------|---------|
| Cikkszám | 611758 | 611759 | 611760 | 611761 | 611762 | 611764 | 611765 | 611766 | 611767 | 611768 | 611771 | 611772 |
| R45_ xxx/xxx H200 | nettó | 96 300 | 101 800 | 107 400 | 116 600 | 119 600 | 119 400 | 129 400 | 138 800 | 147 600 | 145 200 | 163 100 |
| | bruttó | 122 301 | 129 286 | 136 398 | 148 082 | 151 892 | 150 368 | 164 338 | 176 276 | 187 452 | 184 404 | 207 137 |

Burkolókeret profilos tetőfedéshez (EDZ), perszori alumíniumból, antracit-metál színben

| | | | | | | | | | | | | |
|-------------------|--------|--------|--------|--------|--------|--------|--------|--------|--------|--------|--------|--------|
| Cikkszám | 525119 | 525136 | 525138 | 525144 | 525140 | 525152 | 525156 | 525148 | 525154 | 525168 | 525160 | 525172 |
| EDZ xxx/xxx Rx200 | nettó | 38 600 | 39 500 | 39 700 | 40 400 | 40 400 | 41 200 | 42 300 | 43 600 | 46 500 | 47 400 | 50 000 |
| | bruttó | 49 022 | 50 165 | 50 419 | 51 308 | 51 308 | 52 324 | 53 721 | 55 372 | 59 055 | 60 198 | 63 500 |

Burkolókeret sík tetőfedéshez (EDS), perszori alumíniumból, antracit-metál színben

| | | | | | | | | | | | | |
|-------------------|--------|--------|--------|--------|--------|--------|--------|--------|--------|--------|--------|--------|
| Cikkszám | 525566 | 525568 | 525570 | 525576 | 525572 | 525584 | 525588 | 525580 | 525586 | 525600 | 525612 | 525604 |
| EDS xxx/xxx Rx200 | nettó | 38 600 | 39 500 | 39 700 | 40 400 | 40 400 | 41 200 | 42 300 | 43 600 | 46 500 | 47 400 | 50 000 |
| | bruttó | 49 022 | 50 165 | 50 419 | 51 308 | 51 308 | 52 324 | 53 721 | 55 372 | 59 055 | 60 198 | 63 500 |

Tetőtéri ablak

- xx/xxx = méret
- H = fa
- K = műanyag

- 2 = alumínium antracit metál, Hőszigetelő Csomaggal
- 6 = titánincik, alapinázott, Hőszigetelő Csomaggal

- 00 = manuális
- E = elektronikus
- EF = rádiós vezérlés
- SF = rádiós vezérlés, szolár modulal

- Burkolókeret
- EDZ = profilos tetőfedéshez
- EDS = sík tetőfedéshez
- Rx = Designo ablakhoz

- 2 = alumínium antracit metál, Hőszigetelő Csomaggal
- 6 = titánincik, alapinázott, Hőszigetelő Csomaggal

- 00 = egyszeres beépítés
- 21 = 2. ablak egymás mellett

* R75 kivitelben

Designo R45 billenő tetőtéri ablak műanyagból, alsó kilincssel és 2-rétegű üveggel



Beépíthető 15°-90°-os tetőhajlásszög esetén

Roto érvek:

- + Energiahatékonysági: gyárilag előszerelt Hőszigetelő Csomaggal és belső párazáró fóliával a hatékonyabb energiamegtakarítás érdekében.
- + Biztonsági: 15 év szavatosság a vasalat, a profil és a külső üveg törésére jegkár esetén.

Megjegyzés:

2-rétegű Standard üveggel Hőszigetelő Csomag nélkül - rendelhető, ár 11.000 Ft + Áfával kevesebb. (termék kód: R45 xxx/xxx K100)

Felárak

Dekorfóliázott kivitel

R45_ xxx/xxx G200 / P200 22 000 +Áfa



Anyagdíj (G) Fenyő (P)

Távírányítás

Fali kapcsoló

ZEL STG S
Ár: 6 300 +Áfa

5 csatornás távírányító

ZEL STG HS5 G2
Ár: 34 700 +Áfa

10 csatornás távírányító

ZEL STG HS10 G2
Ár: 43 200 +Áfa



Az ablak műszaki adatai

| | | | | |
|-----------------------------|-----------------------------|---------------------------|---|-------------------------------|
| U _s - tényező | U _s - lényező | g _{gk} - %ban | Légher- mennyiség (m ³ /h) | Légher- szűrési osztály |
|-----------------------------|-----------------------------|---------------------------|---|-------------------------------|

2-rétegű Standard üvegezés (E)

| | | | | | |
|-----------------------|-----|-----|----|----|---|
| Hőszigetelő Csomaggal | 1,0 | 1,3 | 52 | 33 | 4 |
|-----------------------|-----|-----|----|----|---|

Szállítás

- = szállítási idő 2-3 munkanap
- = szállítási idő 5-12 munkanap

Méretek

| | | | | | | | | | | | | | |
|-------------------------------|---------|---------|---------|---------|---------|---------|---------|---------|----------|---------|---------|---------|---------|
| Tok külméret (cm) | 054/078 | 054/098 | 054/118 | 065/118 | 065/140 | 074/109 | 074/118 | 074/140 | 074/160* | 094/118 | 094/140 | 114/118 | 114/140 |
| Üvegfelület (m ²) | 0,24 | 0,31 | 0,39 | 0,50 | 0,61 | 0,84 | 0,99 | 0,72 | 0,84 | 0,80 | 0,97 | 1,00 | 1,22 |

2-rétegű Standard üveggel, gyárilag előszerelt Hőszigetelő Csomaggal

| | | | | | | | | | | | | |
|-------------------|--------|-----------|-----------|-----------|-----------|-----------|-----------|-----------|-----------|-----------|-----------|-----------|
| Cikkszám | 496528 | 496529 | 496530 | 496531 | 791669 | 496533 | 496534 | 496535 | 496536 | 496537 | 496539 | 496540 |
| R45_ xxx/xxx K200 | nettó | 120 500 ● | 124 300 ● | 132 000 ● | 135 000 ● | 147 100 ● | 140 900 ● | 153 000 ● | 197 700 ● | 164 700 ● | 179 200 ● | 187 800 ● |
| | bruttó | 153 035 ● | 157 881 ● | 167 640 ● | 171 450 ● | 188 817 ● | 178 943 ● | 194 310 ● | 251 079 ● | 209 169 ● | 223 774 ● | 238 508 ● |

Burkolókeret profilos tetőfedéshez (EDZ), perszóró alumíniumból, antracit-metál színben

| | | | | | | | | | | | | |
|-------------------|--------|----------|----------|----------|----------|----------|----------|----------|----------|----------|----------|----------|
| Cikkszám | 525119 | 525136 | 525138 | 525144 | 525140 | 525152 | 525156 | 525164 | 525168 | 525160 | 525180 | 525172 |
| EDZ xxx/xxx Rx200 | nettó | 38 600 ● | 39 500 ● | 39 700 ● | 40 400 ● | 41 200 ● | 40 400 ● | 41 200 ● | 42 300 ● | 43 600 ● | 47 400 ● | 48 300 ● |
| | bruttó | 49 022 ● | 50 165 ● | 50 419 ● | 51 308 ● | 52 324 ● | 51 308 ● | 52 324 ● | 53 721 ● | 55 372 ● | 60 198 ● | 61 341 ● |

Burkolókeret sík tetőfedéshez (EDS), perszóró alumíniumból, antracit-metál színben

| | | | | | | | | | | | | |
|-------------------|--------|----------|----------|----------|----------|----------|----------|----------|----------|----------|----------|----------|
| Cikkszám | 525566 | 525568 | 525570 | 525576 | 525584 | 525586 | 525588 | 525590 | 525592 | 525600 | 525612 | 525604 |
| EDS xxx/xxx Rx200 | nettó | 38 600 ● | 39 500 ● | 39 700 ● | 40 400 ● | 41 200 ● | 40 400 ● | 41 200 ● | 42 300 ● | 43 600 ● | 47 400 ● | 48 300 ● |
| | bruttó | 49 022 ● | 50 165 ● | 50 419 ● | 51 308 ● | 52 324 ● | 51 308 ● | 52 324 ● | 53 721 ● | 55 372 ● | 60 198 ● | 61 341 ● |

Tetőtéri ablak

xxx/xxx = méret
H = fa
K = műanyag

2 = alumínium antracit metál
Hőszigetelő Csomaggal
6 = titánincik, elbátrított,
Hőszigetelő Csomaggal

00 = manuális
E = elektromos
EF = rádiós vezérlés
SF = rádiós vezérlés, szolár modulár

Burkolókeret
EDZ = profilos tetőfedéshez
EDS = sík tetőfedéshez
Rx = Designo ablakhoz

2 = alumínium antracit metál
Hőszigetelő Csomaggal
6 = titánincik, elbátrított,
Hőszigetelő Csomaggal

* R75 kivitelben

Designo R49 billenő tetőtéri ablak fából, alsó kilincssel és 3-rétegű üveggel



Beépíthető 15°-90°-os tetőhajlásszög esetén

Felárak

| | |
|---|--------------|
| Elektronikus kivitel felára (24 V-os rejtett motorral, vezérlőegységgel és esőszárkélóval) | 150 000 +Áfa |
| Falkapcsoló kivitel (fallkapcsoló külön rendelkezésre [E.] | 165 000 +Áfa |
| Rádiós vezérlés, távirányító külön rendelkezésre [EF] | 200 000 +Áfa |
| Rádiós vezérlés, szolár modulár, távirányító külön rendelkezésre [SF] | 200 000 +Áfa |
| Ablakzárny borító lemez felára | 50 000 +Áfa |
| Réz/titánincik/RAL kivitelben | 25 000 +Áfa |
| Fehérre festett profil felára | 25 000 +Áfa |
| Fehérre festett fa kivitel [W] | 2 000 +Áfa |
| Burkolókeret felára | 2 000 +Áfa |
| Magas hullámú tetőfedéshez (EDH) | 20 000 +Áfa |
| Süllyesztett beépítéshez (ET) | 45 000 +Áfa |

Távirányítás

| | |
|---|---|
| Fali kapcsoló ZEL STG S Ar: 6 300 +Áfa | 5 csatornás távirányító ZEL STG HS5 G2 Ar: 34 700 +Áfa |
| 10 csatornás távirányító ZEL STG HS10 G2 Ar: 43 200 +Áfa | |

Az ablak műszaki adatai

| | | | |
|--|---------------|-----------------------------------|-----------------------------------|
| U _v - tényező | g- tényező | Légtér- hővesztés % [dB] | Légtér- hővesztés % [dB] |
| 0,7 | 1,1 | 47 | 33 |
| 3-rétegű Standard Üvegezés (9) esetén | | | |

Szállítás

- = szállítási idő 2-3 munkanap
- = szállítási idő 5-12 munkanap

Rotó érvek:

- + Energiahatékonyság: a 3-rétegű üveg és a Hőszigetelő Csomag garantálja az 1,1-es Uw értéket.
- + Biztonság: 15 év szavatosság a vassalatt, a profil és a külső üveg törésére jégkár esetén.

Méretek

| | | | | | | | | | | | | | |
|------------------------------------|---------|---------|---------|---------|---------|---------|---------|---------|---------|---------|---------|---------|---------|
| Tok külméret (cm) | 054/075 | 054/118 | 065/098 | 065/118 | 065/140 | 074/118 | 074/140 | 094/098 | 094/118 | 094/140 | 114/098 | 114/118 | 114/140 |
| Üvegfelület (m²) | 0,24 | 0,31 | 0,40 | 0,50 | 0,61 | 0,89 | 0,72 | 0,64 | 0,80 | 0,97 | 0,81 | 1,00 | 1,27 |

3-rétegű Standard üveggel, gyárilag előszereelt Hőszigetelő Csomaggal

| | | | | | | | | | | | | | | | |
|-------------------|--------|---------|---------|---------|---------|---------|---------|---------|---------|---------|---------|---------|---------|---------|---------|
| Cikkszám | 839074 | 839076 | 2005688 | 839078 | 839079 | 839080 | 839081 | 839082 | 839083 | 2002710 | 839084 | 839085 | 2002711 | 839086 | 839087 |
| R49_ xxx/xxx H200 | nettó | 115 900 | 122 300 | 129 900 | 138 000 | 143 100 | 139 900 | 141 800 | 153 600 | 147 700 | 165 800 | 176 200 | 170 600 | 173 300 | 194 500 |
| | bruttó | 147 193 | 155 321 | 164 973 | 175 260 | 181 737 | 170 053 | 180 086 | 195 072 | 187 579 | 210 566 | 223 774 | 216 662 | 220 091 | 247 015 |

Burkolókeret profilos tetőfedéshez (EDZ), porózott alumíniumból, antracit-metál színben

| | | | | | | | | | | | | | | | |
|-------------------|--------|--------|--------|--------|--------|--------|--------|--------|--------|--------|--------|--------|--------|--------|--------|
| Cikkszám | 525119 | 525136 | 525138 | 525142 | 525144 | 525140 | 525152 | 525156 | 525148 | 525164 | 525168 | 525160 | 525176 | 525180 | 525172 |
| EDZ xxx/xxx Rx200 | nettó | 38 600 | 39 500 | 39 700 | 39 900 | 41 200 | 40 400 | 41 200 | 42 300 | 42 300 | 46 500 | 47 400 | 45 600 | 48 300 | 50 000 |
| | bruttó | 49 022 | 50 165 | 50 419 | 51 308 | 52 324 | 51 308 | 52 324 | 53 721 | 53 721 | 59 055 | 60 188 | 57 912 | 61 341 | 63 500 |

Burkolókeret sík tetőfedéshez (EDS), porózott alumíniumból, antracit-metál színben

| | | | | | | | | | | | | | | | |
|-------------------|--------|--------|--------|--------|--------|--------|--------|--------|--------|--------|--------|--------|--------|--------|--------|
| Cikkszám | 525566 | 525568 | 525570 | 525571 | 525576 | 525572 | 525584 | 525588 | 525580 | 525596 | 525600 | 525592 | 525608 | 525612 | 525604 |
| EDS xxx/xxx Rx200 | nettó | 38 600 | 39 500 | 39 700 | 39 900 | 41 200 | 40 400 | 41 200 | 42 300 | 42 300 | 46 500 | 47 400 | 45 600 | 48 300 | 50 000 |
| | bruttó | 49 022 | 50 165 | 50 419 | 51 308 | 52 324 | 51 308 | 52 324 | 53 721 | 53 721 | 59 055 | 60 188 | 57 912 | 61 341 | 63 500 |

Tetőtéri ablak

- xxx/xxx = méret
- H = fa
- K = műanyag

- 00 = manuális
- E = elektronikus
- EF = rádiós vezérlés
- SF = rádiós vezérlés, szolár modulár

- 2 = alumínium antracit metál, Hőszigetelő Csomaggal
- 6 = titánincik, elbpatinázott, Hőszigetelő Csomaggal

- Burkolókeret
- EDZ = profilos tetőfedéshez
- EDS = sík tetőfedéshez
- Rx = Designo ablakhoz

- 2 = alumínium antracit metál, Hőszigetelő Csomaggal
- 6 = titánincik, elbpatinázott, Hőszigetelő Csomaggal

- 00 = egyszeres beépítés
- 21 = 2 ablak egymás mellett

Designo R49 billenő tetőtéri ablak műanyagból, alsó kilincssel és 3-rétegű üveggel



Beépíthető 15°-90°-os tetőhajlásszög esetén

Roto érvek:

- + Energiahatékonyság: a 3-rétegű üveg és a Hőszigetelő Csomag garantálja az 1,1-es Uw értéket.
- + Biztonság: 15 év szavatosság a vassalatt, a profil és a külső üveg törésére jégkár esetén.

Felárak

Dekorfóliázott kivitel
R49_ xxx/xxx G200 / P200 22 000 +Áfa



Anyagdíj (G) Fényv (P)

Távírányítás

- Fali kapcsoló**
ZEL STG S
Ár: 6 300 +Áfa
- 5 csatornás távírányító**
ZEL STG HS5 G2
Ár: 34 700 +Áfa
- 10 csatornás távírányító**
ZEL STG HS10 G2
Ár: 43 200 +Áfa

Elektromos kivitel felára (24 V-os rejtett motorral, vezérlőegységgel és esőérzékelővel)

| | |
|--|--------------|
| Falkapcsolós kivitel (falkapcsoló külön rendelésre) (E_) | 150 000 +Áfa |
| Rádiós vezérlés, távírányító külön rendelésre (EF) | 165 000 +Áfa |
| Rádiós vezérlés, szolár modulár, távírányító külön rendelésre (SF) | 200 000 +Áfa |
| Ablakszárny borító lemez felára | |
| Réz/titánincink/RAL kivitelben | 50 000 +Áfa |
| Burkolókeret felára | |
| Magas hullámú tetőfedéshez (EDH) | 2 000 +Áfa |
| Sullyesztett beépítéshez (ET) | 20 000 +Áfa |
| Réz/titánincink/RAL kivitelben | 45 000 +Áfa |

Az ablak műszaki adatai

| | | | | |
|-----------------------------|-----------------------------|----------------|------------------------------|-------------------------------|
| U _v - tényező | U _v - tényező | g - tényező | Légtér- szigetelés %3m | Légtér- szigetelés (dB) |
| 0,7 | 1,1 | 47 | 33 | 4 |

3-rétegű Standard Üvegezés (9) esetén

Szállítás

- = szállítási idő 2-3 munkanap
- = szállítási idő 5-12 munkanap

| Cikkszám | 054/078 | 054/098 | 054/118 | 074/140 | 094/098 | 094/118 | 094/140 | 114/038 | 114/118 | 114/140 |
|-------------------------------|---------|---------|---------|---------|---------|---------|---------|---------|---------|---------|
| Tok küllőméret (cm) | 0,24 | 0,31 | 0,39 | 0,48 | 0,59 | 0,72 | 0,81 | 0,97 | 1,00 | 1,27 |
| Üvegfelület (m ²) | | | | | | | | | | |

3-rétegű Standard üveggel, gyárilag előszerelt Hőszigetelő Csomaggal

| Cikkszám | 839127 | 839128 | 839130 | 839131 | 839132 |
|----------|-----------|-----------|-----------|-----------|-----------|
| nettó | 134 700 ● | 144 800 ● | 146 100 ● | 160 400 ● | 166 500 ● |
| bruttó | 171 069 ● | 183 896 ● | 185 420 ● | 203 708 ● | 211 455 ● |

Burkolókeret profilos tetőfedéshez (EDZ), porózott alumíniumból, antracit-metál színben

| Cikkszám | 525119 | 525136 | 525142 | 525144 | 525148 |
|----------|----------|----------|----------|----------|----------|
| nettó | 38 600 ● | 39 500 ● | 39 700 ● | 40 400 ● | 41 200 ● |
| bruttó | 49 022 ● | 50 165 ● | 50 419 ● | 51 308 ● | 52 324 ● |

Burkolókeret sík tetőfedéshez (EDS), porózott alumíniumból, antracit-metál színben

| Cikkszám | 525566 | 525568 | 525574 | 525576 | 525578 |
|----------|----------|----------|----------|----------|----------|
| nettó | 38 600 ● | 39 500 ● | 39 700 ● | 40 400 ● | 41 200 ● |
| bruttó | 49 022 ● | 50 165 ● | 50 419 ● | 51 308 ● | 52 324 ● |

Tetőtéri ablak

- 2 = manualis
- E = elektromos
- H = fa
- K = műanyag
- 00 = alumínium antracit metál
- E = Hőszigetelő Csomaggal
- 6 = titánincink, elbpatrozott, Hőszigetelő Csomaggal

Burkolókeret

- 2 = alumínium antracit metál
- EDZ = profilos tetőfedéshez
- EDS = sík tetőfedéshez
- Rx = Designo ablakhoz
- 6 = Hőszigetelő Csomaggal
- 21 = 2 ablak egymás mellett

00 = egyszeres beépítés

- 21 = 2 ablak egymás mellett
- 6 = titánincink, elbpatrozott, Hőszigetelő Csomaggal

Designo R79 felső harmadban billenő tetőtéri ablak fából, alsó kilincssel és 3-rétegű üveggel



Bélelthető 20°-65°-os teőhajtással, szög esetén

Felíratok

| | |
|---------------------------------------|-------------|
| Ablakzárny borító lemez felára | 50 000 +A1a |
| Réz/titánócnik/RAL kivitelben | |
| Fehéren festett profil felára | 25 000 +A1a |
| Fehérré festett fa kivitel (W) | |
| Burkolókeret felára | 2 000 +A1a |
| Magas hullámú tetőfedéshez (EDH) | |
| Süllyesztett beépítéshez (E1) | 20 000 +A1a |
| Réz/titánócnik/RAL kivitelben | 45 000 +A1a |

Roto érvék:

- + Kényelem: egyedi nyitásmód, zavartalan kinyitás és kényelmes szellőztetés szűnyogháló használata mellett is.
- + Energiahatékonyság: a 3-rétegű üveg és a Hőszigetelő Csomag garantálja a kiváló Uw értéket.
- + Biztonság: 15 év szavatosság a vasalat, a profil és a külső üveg törésére jégkár esetén.

Megjegyzés:

Utólagosan motorizálható.

Az ablak műszaki adatai

| | | | | |
|--|---------------------------|------------|----------------------------|------------------|
| U _v - üvegező | U _v - keret | g- %ben | Léghang- gátlás (dB) | Légtétő száma |
| 3-rétegű Standard üvegezés (9) esetén | 0,7 | 1,1 | 47 | 33 |
| 3-rétegű Comfort üvegezés (9C) esetén | 0,6 | 1,0 | 40 | 33 |

Szállítás

- = szállítási idő 2-3 munkanap
- = szállítási idő 5-12 munkanap

| Méret | 054/078 | 054/118 | 065/098 | 065/118 | 065/140 | 074/098 | 074/118 | 074/140 | 074/160 | 094/098 | 094/118 | 094/140 | 114/098 | 114/118 | 114/140 |
|---|------------------|-----------|-----------|-----------|-----------|-----------|-----------|-----------|-----------|-----------|-----------|-----------|-----------|-----------|-----------|
| 3-rétegű Standard üveggel, gyárilag előszerelt Hőszigetelő Csomaggal | | | | | | | | | | | | | | | |
| Cikkszám | 808926 | 808927 | 2002702 | 808928 | 808930 | 808931 | 808932 | 808933 | 808934 | 2002704 | 808955 | 808956 | 2002705 | 808957 | 808958 |
| R79- xxx/xxx H200 | nettó 125 200 ● | 132 200 ● | 140 400 ● | 140 400 ● | 149 200 ● | 154 800 ● | 165 800 ● | 184 100 ● | 184 100 ● | 177 000 ● | 179 300 ● | 190 600 ● | 184 900 ● | 187 600 ● | 210 100 ● |
| | bruttó 159 004 ● | 167 894 ● | 178 308 ● | 178 308 ● | 189 464 ● | 196 596 ● | 210 586 ● | 233 807 ● | 233 807 ● | 224 790 ● | 227 711 ● | 242 062 ● | 234 823 ● | 236 252 ● | 266 827 ● |
| 3-rétegű Comfort üveggel, gyárilag előszerelt Hőszigetelő Csomaggal | | | | | | | | | | | | | | | |
| Cikkszám | 2002551 | 2002552 | 2002553 | 2002554 | 2002555 | 2002556 | 2002559 | 2002560 | 2002561 | 2002566 | 2002567 | 2002568 | 2002569 | 2002570 | 2002571 |
| R79C xxx/xxx H200 | nettó 144 300 ● | 152 300 ● | 162 000 ● | 162 000 ● | 172 000 ● | 178 500 ● | 178 700 ● | 191 200 ● | 212 200 ● | 204 100 ● | 208 700 ● | 219 800 ● | 213 300 ● | 216 100 ● | 242 300 ● |
| | bruttó 183 261 ● | 193 421 ● | 205 740 ● | 205 740 ● | 218 440 ● | 226 695 ● | 224 409 ● | 242 824 ● | 269 494 ● | 259 207 ● | 262 509 ● | 279 146 ● | 270 891 ● | 274 447 ● | 307 721 ● |
| Burkolókeret profilos tetőfedéshez (EDZ) , perszóró alumíniumból, antracit-metál színben | | | | | | | | | | | | | | | |
| Cikkszám | 525119 | 525136 | 525138 | 525142 | 525144 | 525140 | 525156 | 525148 | 525154 | 525164 | 525168 | 525160 | 525176 | 525180 | 525172 |
| EDZ xxx/xxx Rx200 | nettó 38 600 ● | 39 500 ● | 39 700 ● | 39 900 ● | 40 400 ● | 41 200 ● | 41 200 ● | 42 300 ● | 43 600 ● | 42 300 ● | 46 500 ● | 47 400 ● | 45 600 ● | 48 300 ● | 50 000 ● |
| | bruttó 49 022 ● | 50 165 ● | 50 419 ● | 50 673 ● | 51 308 ● | 52 324 ● | 52 324 ● | 53 721 ● | 55 372 ● | 53 721 ● | 59 055 ● | 60 198 ● | 57 912 ● | 61 341 ● | 63 500 ● |
| Burkolókeret sík tetőfedéshez (EDS) , perszóró alumíniumból, antracit-metál színben | | | | | | | | | | | | | | | |
| Cikkszám | 525566 | 525568 | 525570 | 525574 | 525576 | 525572 | 525588 | 525590 | 525586 | 525596 | 525600 | 525592 | 525608 | 525612 | 525604 |
| EDS xxx/xxx Rx200 | nettó 38 600 ● | 39 500 ● | 39 700 ● | 39 900 ● | 40 400 ● | 41 200 ● | 41 200 ● | 42 300 ● | 43 600 ● | 42 300 ● | 46 500 ● | 47 400 ● | 45 600 ● | 48 300 ● | 50 000 ● |
| | bruttó 49 022 ● | 50 165 ● | 50 419 ● | 50 673 ● | 51 308 ● | 52 324 ● | 52 324 ● | 53 721 ● | 55 372 ● | 53 721 ● | 59 055 ● | 60 198 ● | 57 912 ● | 61 341 ● | 63 500 ● |

Tetőtéri ablak

- xxx/xxx = méret
- H = fa
- K = műanyag

Tetőtéri ablak

- 2 = alumínium antracit metál Hőszigetelő Csomaggal
- 6 = titánócnik, aluábrázott, Hőszigetelő Csomaggal

Burkolókeret

- 00 = manuális
- E = elektromos
- EF = rádiós vezérlés
- SF = rádiós vezérlés, szolár modulál

Burkolókeret

- 2 = alumínium antracit metál Hőszigetelő Csomaggal
- 6 = titánócnik, aluábrázott, Hőszigetelő Csomaggal

Burkolókeret

- 00 = egyszeres beépítés
- 21 = 2 ablak egymás mellett

Designo R79 felső harmadban billenő tetőtéri ablak műanyagból, alsó kilincssel és 3-rétegű üveggel



Beépíthető 20°-65°-os tetőhajlásszög esetén

Roto érvek:

- + Kényelem: egyedi nyitásmód, zavartalan kiáradás és kényelmes szellőztetés szűnyogháló használata mellett is.
- + Energiahatékonyság: a 3-rétegű üveg és a Hőszigetelő Csomag garantálja a kiváló Uw értéket.
- + Biztonság: 15 év szavatosság a vasalat, a profil és a külső üveg törésére jegékkár esetén.

Megjegyzés:

Utólagosan motorizálható.

Felárak

Dekorfallázott kivitel

R79L xxx/xxx G200 / P200 29 000 +Áfa



Anyagfajl (C) Fenyő (P)



Ablakszárm borító lemez felára

Réz/titánincik/RAL kivitelben 50 000 +Áfa

Burkolókeret felára

Magas hullámú tetőfedéshez 2 000 +Áfa (EDH)

Süllyesztett beépítéshez 20 000 +Áfa (ET)

Réz/titánincik/RAL kivitelben 45 000 +Áfa

Az ablak műszaki adatai

U_v - U_v - g_v - Léghang-
átvezető tényező (dB) átvezető tényező (dB) csatlófa

3-rétegű Standard üvegezés (9) esetén

0,7 1,1 47 33 4

3-rétegű Comfort üvegezés (9C) esetén

0,6 1,0 40 33 4

Szállítás

- = szállítási idő 2-3 munkanap
- = szállítási idő 5-12 munkanap

| Méret | 054/078 | 054/098 | 054/118 | 065/118 | 065/140 | 074/098 | 074/118 | 074/140 | 074/160 | 084/098 | 084/118 | 084/140 | 094/118 | 094/140 | 114/098 | 114/118 | 114/140 |
|-------------------------------|---------|---------|---------|---------|---------|---------|---------|---------|---------|---------|---------|---------|---------|---------|---------|---------|---------|
| Üvegfelület (m ²) | 0,24 | 0,31 | 0,39 | 0,40 | 0,61 | 0,48 | 0,59 | 0,72 | 0,84 | 0,80 | 0,84 | 0,97 | 0,80 | 0,97 | 1,00 | 1,00 | 1,27 |

3-rétegű Standard üveggel, gyárilag előszerelt Hőszigetelő Csomaggal

| Cikkszám | 808959 | 808960 | 2002724 | 808961 | 808962 | 808963 | 808964 | 808966 | 808967 | 2002726 | 808968 | 808969 | 2002727 | 808970 | 808971 |
|----------|---------|---------|---------|---------|---------|---------|---------|---------|---------|---------|---------|---------|---------|---------|---------|
| nettó | 147 200 | 158 000 | 159 500 | 158 500 | 175 100 | 181 800 | 170 000 | 180 100 | 194 900 | 188 000 | 206 700 | 220 700 | 213 600 | 223 600 | 231 700 |
| bruttó | 186 944 | 200 660 | 202 566 | 202 565 | 222 377 | 230 886 | 215 900 | 228 727 | 247 523 | 238 760 | 262 509 | 280 289 | 271 272 | 283 972 | 294 259 |

3-rétegű Comfort üveggel, gyárilag előszerelt Hőszigetelő Csomaggal

| Cikkszám | 2002530 | 2002531 | 2002532 | 2002533 | 2002534 | 2002535 | 2002537 | 2002538 | 2002539 | 2002540 | 2002546 | 2002547 | 2002548 | 2002549 | 2002550 |
|----------|---------|---------|---------|---------|---------|---------|---------|---------|---------|---------|---------|---------|---------|---------|---------|
| nettó | 176 700 | 189 400 | 191 200 | 191 200 | 210 000 | 218 100 | 203 800 | 216 100 | 233 900 | 259 700 | 247 900 | 264 700 | 250 600 | 268 300 | 277 900 |
| bruttó | 224 409 | 240 538 | 242 824 | 242 824 | 266 700 | 276 987 | 258 826 | 274 447 | 297 053 | 329 819 | 294 386 | 314 833 | 336 169 | 340 741 | 362 933 |

Burkolókeret profilos tetőfedéshez (EDZ), porcszór alumíniumból, antracit-metál színben

| Cikkszám | 525119 | 525136 | 525138 | 525142 | 525144 | 525140 | 525152 | 525156 | 525148 | 525154 | 525164 | 525168 | 525160 | 525176 | 525180 | 525172 |
|----------|--------|--------|--------|--------|--------|--------|--------|--------|--------|--------|--------|--------|--------|--------|--------|--------|
| nettó | 38 600 | 39 500 | 39 700 | 39 900 | 40 400 | 41 200 | 40 400 | 41 200 | 42 300 | 43 600 | 42 300 | 46 500 | 47 400 | 45 600 | 46 300 | 50 000 |
| bruttó | 49 022 | 50 165 | 50 419 | 50 673 | 51 308 | 52 324 | 51 308 | 52 324 | 53 721 | 55 372 | 53 721 | 59 055 | 60 198 | 57 912 | 61 341 | 63 500 |

Burkolókeret sík tetőfedéshez (EDS), porcszór alumíniumból, antracit-metál színben

| Cikkszám | 525566 | 525568 | 525570 | 525574 | 525576 | 525572 | 525584 | 525588 | 525580 | 525586 | 525596 | 525600 | 525592 | 525608 | 525612 | 525604 |
|----------|--------|--------|--------|--------|--------|--------|--------|--------|--------|--------|--------|--------|--------|--------|--------|--------|
| nettó | 38 600 | 39 500 | 39 700 | 39 900 | 40 400 | 41 200 | 40 400 | 41 200 | 42 300 | 43 600 | 42 300 | 46 500 | 47 400 | 45 600 | 46 300 | 50 000 |
| bruttó | 49 022 | 50 165 | 50 419 | 50 673 | 51 308 | 52 324 | 51 308 | 52 324 | 53 721 | 55 372 | 53 721 | 59 055 | 60 198 | 57 912 | 61 341 | 63 500 |

Tetőtéri ablak

2 = alumínium antracit-metál,
Hőszigetelő Csomaggal
H xxx/xxx = méret
K = műanyag

00

= manuális
E = elektromos
EF = rádiós vezérlés
SF = rádiós vezérlés, szolár modulal

Burkolókeret

2 = alumínium antracit-metál,
Hőszigetelő Csomaggal
EDZ = profilos tetőfedéshez
EDS = sík tetőfedéshez
R = Designo ablakhoz

2

= alumínium antracit-metál,
Hőszigetelő Csomaggal

00

= egyzetés beépítés
21 = 2 ablak egymás mellett

RotoQ O4 billenő tetőtéri ablak fából, felső kilincssel és 2- vagy 3-rétegű üveggel



Beépíthető 15°-90°-os tetőhajlásszög esetén

Felárak

Elektronikus kivétel felára (24 V-os regrett motorral, vezérlőegységgel és eszerekkel)

| | |
|--|--------------|
| Falkapcsolás kivétel (alkapcsoló külön rendelésre) (EJ) | 150 000 +Áfa |
| Rádiós vezérlés, távirányító külön rendelésre (EF) | 165 000 +Áfa |
| Rádiós vezérlés, szolár modulár, távirányító külön rendelésre (SF) | 200 000 +Áfa |
| Ablakzárny borító lemez felára | |
| Réz/titánincik/RAL kvitálben | 50 000 +Áfa |
| Fehérre festett profil felára | |
| Fehérre festett fa kivétel (v) | 25 000 +Áfa |
| Burkolókeret felára | |
| Süllyesztett beépítéshez (ETW) | 20 000 +Áfa |
| Réz/titánincik/RAL kvitálben | 45 000 +Áfa |

Távirányítás

Fali kapcsoló
ZEL STG S
Ar: 6 300 +Áfa

5 csatornás távirányító
ZEL STG HS5 G2
Ar: 34 700 +Áfa

10 csatornás távirányító
ZEL STG HS10 G2
Ar: 43 200 +Áfa

Az ablak műszaki adatai

| | | | |
|---|------------------------|----------------------|-----------------|
| U- tényező | U _g tényező | D _g érték | Léghermetizáció |
| 1,0 | 1,1 | 52 | 33 |
| 2-rétegű Standard üvegezés (ZS) esetén | | | |
| 0,7 | 0,9 | 47 | 38 |
| 3-rétegű Comfort üvegezés (3C) esetén | | | |
| 0,5 | 0,77 | 38 | 4 |
| 3-rétegű Premium üvegezés (3P) esetén | | | |
| 0,5 | 0,77 | 38 | 4 |

Szállítás

- = szállítási idő 2-3 munkanap
- = szállítási idő 5-12 munkanap

- Roto árvek:**
- + Kényelem: ergonomikus kilincs, a könnyebb kezelhetőségért.
 - + Kiemelkedő energiatárolóképesség: gyárilag előszerelt: Hőszigetelő Csomaggal és belső párazáró fóliával rendelkezik (PF). Passzív ház követelménynek megfelelő üvegezéssel is rendelhető.
 - + Biztonság: 15 év szavatosság a vasalat, a profil és a külső üveg törésére legkár esetén.

Méret

| Uvegfméret (cm) | 055/078 | 055/098 | 066/098 | 066/118 | 078/098 | 078/118 | 078/140 | 078/160 | 094/118 | 094/140 | 094/160 | 114/140 | 114/160 | 134/140 |
|------------------------------|---------|---------|---------|---------|---------|---------|---------|---------|---------|---------|---------|---------|---------|---------|
| Uvegfméret (m ²) | 0,22 | 0,29 | 0,38 | 0,48 | 0,47 | 0,59 | 0,73 | 0,85 | 0,75 | 0,92 | 1,08 | 1,16 | 1,35 | 1,39 |

2-rétegű Standard üveggel, gyárilag előszerelt Hőszigetelő Csomaggal

| Uvegfméret (cm) | 055/078 | 055/098 | 066/098 | 066/118 | 078/098 | 078/118 | 078/140 | 078/160 | 094/118 | 094/140 | 094/160 | 114/140 | 114/160 | 134/140 |
|-----------------|---------|---------|---------|---------|---------|---------|---------|---------|---------|---------|---------|---------|---------|---------|
| Nettó | 127 300 | 134 800 | 148 200 | 151 600 | 162 800 | 157 800 | 172 500 | 187 400 | 194 500 | 208 200 | 208 200 | 219 700 | 241 600 | 242 900 |
| Bruttó | 161 671 | 171 196 | 188 214 | 192 532 | 206 502 | 200 533 | 214 249 | 237 998 | 232 156 | 247 015 | 264 414 | 250 444 | 279 019 | 308 483 |

3-rétegű Comfort üveggel, gyárilag előszerelt Hőszigetelő Csomaggal

| Uvegfméret (cm) | 055/078 | 055/098 | 066/098 | 066/118 | 078/098 | 078/118 | 078/140 | 078/160 | 094/118 | 094/140 | 094/160 | 114/140 | 114/160 | 134/140 |
|-----------------|---------|---------|---------|---------|---------|---------|---------|---------|---------|---------|---------|---------|---------|---------|
| Nettó | 190 300 | 202 100 | 216 500 | 230 800 | 240 200 | 232 600 | 259 000 | 290 000 | 282 900 | 301 800 | 313 700 | 297 200 | 335 100 | 370 900 |
| Bruttó | 241 681 | 256 667 | 274 955 | 293 116 | 305 064 | 283 972 | 328 930 | 368 300 | 359 283 | 383 286 | 398 389 | 377 444 | 425 577 | 473 583 |

3-rétegű Premium üveggel, gyárilag előszerelt Hőszigetelő Csomaggal

| Uvegfméret (cm) | 055/078 | 055/098 | 066/098 | 066/118 | 078/098 | 078/118 | 078/140 | 078/160 | 094/118 | 094/140 | 094/160 | 114/140 | 114/160 | 134/140 |
|-----------------|---------|---------|---------|---------|---------|---------|---------|---------|---------|---------|---------|---------|---------|---------|
| Nettó | 225 900 | 239 000 | 254 800 | 270 500 | 281 300 | 278 700 | 302 300 | 337 000 | 328 500 | 349 300 | 360 400 | 344 000 | 386 400 | 428 400 |
| Bruttó | 286 893 | 303 530 | 323 596 | 343 535 | 357 251 | 333 629 | 383 921 | 427 990 | 417 195 | 443 611 | 457 708 | 436 880 | 490 728 | 544 068 |

Burkolókeret profilos tetőfedéshez (EDW), porszórt alumíniumból antracit-metál színben

| Uvegfméret (cm) | 055/078 | 055/098 | 066/098 | 066/118 | 078/098 | 078/118 | 078/140 | 078/160 | 094/118 | 094/140 | 094/160 | 114/140 | 114/160 | 134/140 |
|-----------------|---------|---------|---------|---------|---------|---------|---------|---------|---------|---------|---------|---------|---------|---------|
| Nettó | 38 600 | 39 500 | 39 900 | 40 400 | 41 200 | 40 400 | 42 300 | 43 600 | 46 500 | 47 400 | 50 600 | 48 300 | 50 000 | 52 600 |
| Bruttó | 48 022 | 50 165 | 50 673 | 51 308 | 52 324 | 51 308 | 53 721 | 55 372 | 59 055 | 60 198 | 64 282 | 61 341 | 63 500 | 66 802 |

Tetőtéri ablak

- xxx/xxx = méret
- H = fa
- K = műanyag
- 2 = alumínium antracit metál Hőszigetelő Csomaggal
- 6 = titánincik, alubatinizott, Hőszigetelő Csomaggal

Burkolókeret

- EDW = profilos tetőfedéshez
- EDS = sík tetőfedéshez
- Ox = Rotoc abblukhoz
- 2 = alumínium antracit metál Hőszigetelő Csomaggal
- 6 = titánincik, alubatinizott, Hőszigetelő Csomaggal

00

- = egyszeres beépítés
- 21 = 2 abbluk egymás mellett

RotoQ O4 billenő tetőtéri ablak műanyagból, felső kilincssel és 2- vagy 3-rétegű üveggel



Beépíthető 15°-90°-os tetőhajlásszög esetén



Felárak

Elektronikus kivétel felára (24 V-os rejtett motorral, vezérlőegységgel és esőszerelelével)

| | |
|--|--------------|
| Falkapcsolás kivétel (falkapcsoló külön rendelésre) (E.) | 150 000 +Áfa |
| Rádiós vezérlés, távirányító külön rendelésre (EF) | 165 000 +Áfa |
| Rádiós vezérlés, szolár modulár, távirányító külön rendelésre (SF) | 200 000 +Áfa |
| Ablakszámny borító lemez felára | |
| Réz/titánicink/RAL | 50 000 +Áfa |
| Burkolókeret felára | |
| Süllyesztett beépítéshez (ETW) | 20 000 +Áfa |
| Réz/titánicink/RAL | 45 000 +Áfa |

Távirányítás

Fali kapcsoló
ZEL STG S
Ar: 6 300 +Áfa

5 csatornás távirányító
ZEL STG HS5 G2
Ar: 34 700 +Áfa

10 csatornás távirányító
ZEL STG HS10 G2
Ar: 43 200 +Áfa



Az ablak műszaki adatai

| | | | | |
|--|--------------------------|---------------------------|------------------|-----------------------|
| U ₁ -tényező | U ₁₀ -tényező | D ₁₀ -százalék | Légtérnyelvényes | Légtérnyelvényes (db) |
| 1,0 | 1,1 | 52 | 33 | 4 |
| 3-rétegű Comfort üvegezés (3C) esetén | | | | |
| 0,7 | 0,9 | 47 | 38 | 4 |
| 3-rétegű Premium üvegezés (3P) esetén | | | | |
| 0,5 | 0,77 | 38 | 38 | 4 |

Szállítás

- = szállítási idő 2-3 munkanap
- = szállítási idő 5-12 munkanap

- Roto árvek:**
- + Kényelem: ergonomikus kilincs, a könnyebb kezelhetőségért.
 - + Kiemelkedő energiatárolóképesség: gyárilag előszerelt: Hőszigetelő Csomaggal és belső párazáró fóliával rendelkezik (PF). Passzív ház követelménynek megfelelő üvegezéssel is rendelhető.
 - + Biztonság: 15 év szavatosság a vasalat, a profil és a külső üveg törésére légkár esetén.

Méretek

| | | | | | | | | | | | | | |
|-------------------------------|---------|---------|---------|---------|---------|---------|---------|---------|---------|---------|---------|---------|---------|
| Tok külméret (cm) | 055/078 | 055/098 | 066/098 | 066/118 | 078/118 | 078/160 | 094/118 | 094/140 | 094/160 | 114/118 | 114/140 | 114/160 | 134/140 |
| Üvegfelület (m ²) | 0,22 | 0,29 | 0,38 | 0,48 | 0,59 | 0,73 | 0,85 | 0,75 | 0,92 | 1,08 | 1,16 | 1,35 | 1,39 |

2-rétegű Standard üveggel, gyárilag előszerelt Hőszigetelő Csomaggal

| | | | | | | | | | | | | | | |
|-------------------|--------|--------|--------|--------|--------|--------|--------|--------|--------|--------|--------|--------|--------|--------|
| Cikkszám | 782453 | 782454 | 782457 | 782459 | 782461 | 782462 | 782463 | 782464 | 782465 | 782470 | 782474 | 782475 | 782476 | 782481 |
| Q42S xxx/xxx K200 | 165300 | 168300 | 185300 | 192800 | 203200 | 192800 | 200800 | 214500 | 234200 | 243000 | 246100 | 274800 | 302000 | 303600 |
| O-4 K2P-P5 | 209931 | 213741 | 235331 | 244856 | 258064 | 244856 | 254762 | 272415 | 297434 | 308610 | 312547 | 348996 | 383540 | 385572 |

3-rétegű Comfort üveggel, gyárilag előszerelt Hőszigetelő Csomaggal

| | | | | | | | | | | | | | | |
|-------------------|--------|--------|--------|--------|--------|--------|--------|--------|--------|--------|--------|--------|--------|--------|
| Cikkszám | 783006 | 783007 | 783010 | 783011 | 783012 | 783014 | 783015 | 783016 | 783017 | 783022 | 783027 | 783028 | 783029 | 783034 |
| Q43C xxx/xxx K200 | 218900 | 232800 | 249500 | 266400 | 277500 | 258100 | 274600 | 299700 | 338000 | 327500 | 363900 | 344200 | 389000 | 433700 |
| O-4 K2P-P5 | 277876 | 295656 | 316865 | 338328 | 352425 | 327787 | 348742 | 380619 | 426720 | 415925 | 444627 | 462153 | 494030 | 552958 |

3-rétegű Premium üveggel passzívházhoz, gyárilag előszerelt Hőszigetelő Csomaggal

| | | | | | | | | | | | | | | | |
|-------------------|--------|--------|--------|--------|--------|--------|--------|--------|--------|--------|--------|--------|--------|--------|--------|
| Cikkszám | 783195 | 783196 | 783198 | 783199 | 783202 | 783203 | 783204 | 783205 | 783206 | 783208 | 783209 | 783210 | 783214 | 783216 | 783221 |
| Q43P xxx/xxx K200 | 261000 | 277700 | 297400 | 317500 | 330700 | 307400 | 327400 | 357400 | 400800 | 390700 | 417300 | 433700 | 410600 | 463800 | 517000 |
| O-4 K2P-P5 | 331470 | 352679 | 377698 | 403225 | 419989 | 390398 | 415798 | 453898 | 509016 | 496189 | 529971 | 550799 | 521462 | 589026 | 656590 |

Burkolókeret profilos tetőtűdéshez (EDW), porszóró alumíniumból antracit-metál színben

| | | | | | | | | | | | | | | | | |
|-------------------|--------|--------|--------|--------|--------|--------|--------|--------|--------|--------|--------|--------|--------|--------|--------|--------|
| Cikkszám | 739266 | 739267 | 739269 | 739270 | 739271 | 739273 | 739274 | 739275 | 739276 | 739281 | 739282 | 739283 | 739288 | 739289 | 739290 | 739295 |
| EDW xxx/xxx Ox200 | 38900 | 39500 | 39900 | 40400 | 41200 | 40400 | 41200 | 42300 | 43600 | 46500 | 47400 | 50600 | 48300 | 50000 | 53700 | 52600 |
| EDW Kx AL P | 49022 | 50165 | 50673 | 51308 | 52324 | 51308 | 52324 | 53721 | 55372 | 59055 | 60198 | 64262 | 61341 | 63500 | 68199 | 66802 |

Tetőtéri ablak

- xxx/xxx = méret
- H = fa
- K = műanyag
- 2 = alumínium antracit metál Hőszigetelő Csomaggal
- 6 = titánicink, alubatránizott, Hőszigetelő Csomaggal

Burkolókeret

- EDW = profilos tetőtűdéshez
- EDS = sík tetőtűdéshez
- Ox = RotocQ ablakhoz
- 2 = alumínium antracit metál Hőszigetelő Csomaggal
- 6 = titánicink, alubatránizott, Hőszigetelő Csomaggal

RotocQ ablak

- 00 = manuális
- E = elektronikus
- EF = rádiós vezérlés
- SF = rádiós vezérlés, szolár modulár

Burkolókeret

- 00 = egyszeres beépítés
- 21 = 2 ablak egymás mellett

Designo R6 billenő tetőtéri ablak fából, alsó kilincssel és 2- vagy 3-rétegű üveggel



Bélelhető 2-rétegű üvegezéssel 15°-30°-os, 3-rétegű üvegezéssel 30°-30°-os tetőhallásszög esetén

Felárak

| | |
|--|--------------|
| Elektronos kivitel felára (24 V-os regrett motorral, vezérlőegységgel és eszerkelettel) | 150 000 +Áfa |
| Falkapcsolós kivitel (falkapcsoló külön rendelésre) (EJ) | 165 000 +Áfa |
| Rádiós vezérlés, távirányító külön rendelésre (EF) | 200 000 +Áfa |
| Rádiós vezérlés, szolár modulár, távirányító külön rendelésre (SF) | 20 000 +Áfa |
| Ablakszámny borító lemez felára | 50 000 +Áfa |
| Réz/titánicink/PAL | 50 000 +Áfa |
| Fehérre festett profil felára | 25 000 +Áfa |
| Fehérre festett fa kivitel (v) | 25 000 +Áfa |
| Burkolókeret felára | 2 000 +Áfa |
| Magas hullámú tetőfedéshez (EDH) | 2 000 +Áfa |
| Süllyesztett beépítéshez (ET) | 20 000 +Áfa |
| Réz/titánicink/PAL | 45 000 +Áfa |

Roto érvék:

- + Kiemelkedő energiatartósság: gyárilag előszerelt Hőszigetelő Csomaggal és belső párazáró fóliával rendelkezik.
- + Biztonság: 15 év szavatosság a vasalatt, a profil és a külső üveg törésére jégkár esetén.

Távirányítás

| | | | | | | | |
|---|------|------|------|------|------|------|------|
| Fali kapcsoló ZEL STG S Ar: 6 300 +Áfa | 0,51 | 0,63 | 0,73 | 0,86 | 0,90 | 1,10 | 1,34 |
| 5 csatornás távirányító ZEL STG HS5 G2 Ar: 34 700 +Áfa | 0,74 | 0,74 | 0,74 | 0,74 | 0,74 | 0,74 | 0,74 |
| 10 csatornás távirányító ZEL STG HS10 G2 Ar: 43 200 +Áfa | 0,74 | 0,74 | 0,74 | 0,74 | 0,74 | 0,74 | 0,74 |

Az ablak műszaki adatai

| | | | | |
|--|---|--|--------------------------------------|--|
| U _s - léghermetizáció tényező | U _t - átlagos hővezetési tényező | U _g - üveg hővezetési tényező | L _g - üveg vastagság (mm) | L _{sz} - szigetelő réteg vastagság (mm) |
| 2-rétegű Comfort üvegezés (8C) esetén | 1,0 | 1,1 | 52 | 34 |
| 3-rétegű Comfort üvegezés (9C) esetén | 0,8 | 1,0 | 41 | 38 |
| 3-rétegű Premium üvegezés (9P) esetén | 0,6 | 0,88 | 38 | 37 |

Szállítás

- = szállítási idő 2-3 munkanap
- = szállítási idő 5-12 munkanap

Méretek

| | | | | | | | | | | | | | |
|-------------------------------|---------|---------|---------|---------|---------|---------|---------|---------|---------|---------|---------|---------|---------|
| Tok külféret (cm) | 054/078 | 054/098 | 065/098 | 065/140 | 074/098 | 074/118 | 074/140 | 074/160 | 094/118 | 094/140 | 114/118 | 114/140 | 134/140 |
| Üvegfelület (m ²) | 0,19 | 0,25 | 0,34 | 0,42 | 0,52 | 0,63 | 0,73 | 0,86 | 0,90 | 1,10 | 1,34 | 1,34 | 1,34 |

2-rétegű Comfort üveggel, gyárilag előszerelt Hőszigetelő Csomaggal

| | | | | | | | | | | | | | | |
|-------------------|--------|-----------|-----------|-----------|-----------|-----------|-----------|-----------|-----------|-----------|-----------|-----------|-----------|-----------|
| Cikkszám | 807283 | 807284 | 807286 | 807287 | 807288 | 807290 | 807291 | 807292 | 807293 | 807296 | 807297 | 807301 | 807302 | 807305 |
| R68C xxx/xxx H200 | nettó | 180 400 ● | 190 700 ● | 203 800 ● | 216 100 ● | 224 600 ● | 241 300 ● | 268 800 ● | 282 900 ● | 282 900 ● | 278 600 ● | 274 100 ● | 307 700 ● | 341 200 ● |
| | bruttó | 229 108 ● | 242 189 ● | 258 826 ● | 274 447 ● | 285 242 ● | 306 451 ● | 341 376 ● | 341 376 ● | 332 740 ● | 353 822 ● | 348 107 ● | 390 779 ● | 433 324 ● |

3-rétegű Comfort üveggel, gyárilag előszerelt Hőszigetelő Csomaggal

| | | | | | | | | | | | | | | |
|-------------------|--------|-----------|-----------|-----------|-----------|-----------|-----------|-----------|-----------|-----------|-----------|-----------|-----------|-----------|
| Cikkszám | 635406 | 635408 | 635410 | 635411 | 635412 | 635414 | 635415 | 635416 | 635418 | 635419 | 635421 | 635422 | 635424 | |
| R69G xxx/xxx H200 | nettó | 209 700 ● | 221 800 ● | 236 700 ● | 251 300 ● | 261 200 ● | 244 000 ● | 258 700 ● | 281 000 ● | 312 800 ● | 305 100 ● | 324 500 ● | 319 500 ● | 359 000 ● |
| | bruttó | 266 319 ● | 281 686 ● | 300 609 ● | 319 151 ● | 331 724 ● | 309 880 ● | 328 549 ● | 356 870 ● | 397 256 ● | 387 477 ● | 412 115 ● | 405 765 ● | 455 460 ● |

3-rétegű Premium üveggel, gyárilag előszerelt Hőszigetelő Csomaggal

| | | | | | | | | | | | | | |
|-------------------|--------|-----------|-----------|-----------|-----------|-----------|-----------|-----------|-----------|-----------|-----------|-----------|-----------|
| Cikkszám | 635425 | 635426 | 635428 | 635429 | 635430 | 635432 | 635433 | 635434 | 799656 | 635437 | 635439 | 635440 | 635442 |
| R69P xxx/xxx H200 | nettó | 230 700 ● | 244 000 ● | 260 400 ● | 274 500 ● | 286 400 ● | 284 800 ● | 309 100 ● | 344 100 ● | 335 700 ● | 357 000 ● | 351 500 ● | 394 800 ● |
| | bruttó | 292 989 ● | 309 880 ● | 330 708 ● | 351 155 ● | 364 998 ● | 340 868 ● | 361 442 ● | 437 007 ● | 426 339 ● | 453 390 ● | 501 523 ● | 556 006 ● |

Burkolókeret profilos tetőfedéshez (EDZ), porszóró alumíniumból antracit-metál szíjben

| | | | | | | | | | | | | |
|-------------------|--------|----------|----------|----------|----------|----------|----------|----------|----------|----------|----------|----------|
| Cikkszám | 525119 | 525136 | 525142 | 525144 | 525148 | 525152 | 525156 | 525158 | 525160 | 525168 | 525172 | 525182 |
| EDZ xxx/xxx Rx200 | nettó | 38 800 ● | 39 500 ● | 39 900 ● | 40 400 ● | 40 400 ● | 41 200 ● | 42 300 ● | 43 600 ● | 46 500 ● | 47 400 ● | 48 300 ● |
| | bruttó | 49 022 ● | 50 165 ● | 50 673 ● | 51 308 ● | 51 308 ● | 52 324 ● | 53 721 ● | 55 372 ● | 59 055 ● | 60 198 ● | 61 341 ● |

Tetőtéri ablak

- xxx/xxx = méret
- H = fa
- K = műanyag

- 2 = alumínium antracit metál Hőszigetelő Csomaggal
- 6 = titánicink, aluábrázott, Hőszigetelő Csomaggal

- 00 = manuális
- E = elektronos
- EF = rádiós vezérlés
- SF = rádiós vezérlés, szolár modulár

- Burkolókeret
- EDZ = profilos tetőfedéshez
- EDS = sík tetőfedéshez
- Rx = Designo ablakhoz

- 2 = alumínium antracit metál Hőszigetelő Csomaggal
- 6 = titánicink, aluábrázott, Hőszigetelő Csomaggal

- 00 = egyszeres beépítés
- 21 = 2 ablak egymás mellett

Designo R6 billenő tetőtéri ablak műanyagból, alsó kilinccsel és 2- vagy 3-rétegű üveggel



Beépíthető 15°-90°-os tetőhajlásszög esetén

Felárak

Roto érvék:

- + Kiemelkedő energiatartékonyaság: gyárilag előszerelt Hőszigetelő Csomaggal és belső párazáró fóliával rendelkezik.
- + Biztonság: 15 év szavatosság a vasalatt, a profil és a külső üveg törésére jégkár esetén.

Dekorálható kivétel

R6xx xxx/xxx G200 / IN200 / P200 22 000 +Áfa



Anyagtípus (G) Dió (N) Fenyő (P)

Távírányítás



Fali kapcsoló
ZEL STG S
Ár: 6 300 +Áfa

5 csatornás távírányító
ZEL STG HS5 G2
Ár: 34 700 +Áfa

10 csatornás távírányító
ZEL STG HS10 G2
Ár: 43 200 +Áfa

Az ablak műszaki adatai

| U _t - tényező | U _s - lényező %ban | g _{reak} - költségek %ban | Légtér- csatlós költségek %ban | Légtér- csatlós költségek %ban | |
|---------------------------------------|-------------------------------------|--|---|---|---|
| 2-rétegű Comfort üvegezés (8C) esetén | 1,0 | 1,1 | 52 | 34 | 4 |
| 3-rétegű Comfort üvegezés (9C) esetén | 0,8 | 0,99 | 41 | 39 | 4 |
| 3-rétegű Premium üvegezés (9P) esetén | 0,6 | 0,86 | 38 | 37 | 4 |

Szállítás

- = szállítási idő 2-3 munkanap
- = szállítási idő 5-12 munkanap

Méreték

| Tok külméret (cm) | 054/078 | 054/098 | 065/098 | 065/118 | 074/140 | 074/160 | 094/118 | 094/140 | 114/118 | 114/140 | 134/140 |
|-------------------------------|---------|---------|---------|---------|---------|---------|---------|---------|---------|---------|---------|
| Üvegfülllet (m ²) | 0,19 | 0,25 | 0,34 | 0,42 | 0,51 | 0,63 | 0,70 | 0,79 | 0,86 | 0,90 | 1,10 |
| 1,34 | | | | | | | | | | | |

2-rétegű Comfort üveggel, gyárilag előszerelt Hőszigetelő Csomaggal

| Cikkszám | 807025 | 807026 | 807028 | 807029 | 807030 | 807033 | 807034 | 807035 | 807038 | 807039 | 807043 |
|----------|-----------|-----------|-----------|-----------|-----------|-----------|-----------|-----------|-----------|-----------|-----------|
| nettó | 203 700 ● | 216 600 ● | 230 200 ● | 244 400 ● | 264 100 ● | 251 500 ● | 273 100 ● | 304 200 ● | 296 300 ● | 315 600 ● | 310 400 ● |
| bruttó | 258 699 ● | 273 812 ● | 292 354 ● | 310 388 ● | 322 707 ● | 319 405 ● | 346 837 ● | 366 334 ● | 376 301 ● | 400 812 ● | 384 208 ● |

3-rétegű Comfort üveggel, gyárilag előszerelt Hőszigetelő Csomaggal

| Cikkszám | 632359 | 632360 | 632362 | 632363 | 632364 | 632367 | 632368 | 635165 | 632370 | 632371 | 632373 |
|----------|-----------|-----------|-----------|-----------|-----------|-----------|-----------|-----------|-----------|-----------|-----------|
| nettó | 238 600 ● | 262 900 ● | 270 100 ● | 286 900 ● | 298 500 ● | 296 600 ● | 321 100 ● | 368 100 ● | 349 100 ● | 371 500 ● | 385 700 ● |
| bruttó | 303 022 ● | 321 183 ● | 343 027 ● | 364 363 ● | 379 095 ● | 375 412 ● | 407 797 ● | 464 787 ● | 443 357 ● | 471 805 ● | 464 439 ● |

3-rétegű Premium üveggel, gyárilag előszerelt Hőszigetelő Csomaggal

| Cikkszám | 632632 | 632633 | 632635 | 632656 | 632657 | 632660 | 632661 | 635167 | 632663 | 632664 | 632666 |
|----------|-----------|-----------|-----------|-----------|-----------|-----------|-----------|-----------|-----------|-----------|-----------|
| nettó | 262 500 ● | 278 200 ● | 297 200 ● | 315 600 ● | 328 400 ● | 326 200 ● | 353 300 ● | 394 000 ● | 384 100 ● | 408 700 ● | 402 300 ● |
| bruttó | 333 375 ● | 353 314 ● | 377 444 ● | 400 812 ● | 417 068 ● | 413 004 ● | 448 691 ● | 500 360 ● | 487 807 ● | 519 049 ● | 510 921 ● |

Burkolókeret profilos tetőfedéshez (EDZ), porszórt alumíniumból antracit-metál színben

| Cikkszám | 525119 | 525136 | 525142 | 525144 | 525148 | 525156 | 525158 | 525164 | 525168 | 525180 | 525182 |
|----------|----------|----------|----------|----------|----------|----------|----------|----------|----------|----------|----------|
| nettó | 38 800 ● | 39 500 ● | 39 900 ● | 40 400 ● | 41 200 ● | 41 200 ● | 42 300 ● | 43 600 ● | 46 500 ● | 47 400 ● | 50 000 ● |
| bruttó | 49 022 ● | 50 165 ● | 50 673 ● | 51 308 ● | 52 324 ● | 52 324 ● | 53 721 ● | 55 372 ● | 59 055 ● | 60 198 ● | 63 500 ● |

Tetőtéri ablak

- xxx/xxx = méret
- H = fa
- K = műanyag
- 2 = alumínium antracit metál Hőszigetelő Csomaggal
- 6 = titáncink, aluábrázott, Hőszigetelő Csomaggal

- 00 = manuális
- E = elektromos
- EF = rádiós vezérlés
- SF = Hőszigetelő Csomaggal

- Burkolókeret
- EDZ = profilos tetőfedéshez
- EDS = sík tetőfedéshez
- Rx = Designo ablakhoz

- 2 = alumínium antracit metál Hőszigetelő Csomaggal
- 6 = titáncink, aluábrázott, Hőszigetelő Csomaggal

- 00 = egyszeres beépítés
- 21 = 2 ablak egymás mellett

Designo R8 felnyíló tetőtéri ablak fából, 2- vagy 3-rétegű üveggel, alsó kilincsel



Beépíthető 20"-65"-os tetőhajlásszög esetén

Felárak

| | |
|---------------------------------------|-------------|
| Abblakszám borító lémez felára | 50 000 +Ála |
| Réz/titánincnk/RAL | |
| Fehéres festett profil felára | 25 000 +Ála |
| Fehéres festett fa kivétel (W) | |
| Burkolókeret felára | 2 000 +Ála |
| Magas hullámú tetőfedéshez (EDH) | |
| Szilvesztett beépítéshez (ET) | 20 000 +Ála |
| Réz/titánincnk/RAL | 45 000 +Ála |

Roto érvék:

- + Maximális kényelem: tökéletes kilátás, billenési pont a felső síkban.
- + Kiemelkedő energiatakarékoság: gyárilag előszerelt Hőszigetelő Csomaggal és belső párazáró fóliával rendelkezik.
- + Biztonság: 15 év szavatosság a vasalatt, a profil és a külső üveg törésére légkár esetén.

Az ablak műszaki adatai

| | | | | |
|--|--|--|--------------------------------------|--------------------------------------|
| U _t - lényező lényező | U _t - építési lényező | U _t - építési lényező | Létező csatlakozás csatlakozás | Létező csatlakozás csatlakozás |
| 2-rétegű Comfort üvegezés (8C) esetén | 1,0 | 1,1 | 52 | 34 |
| 3-rétegű Comfort üvegezés (8G) esetén | 0,8 | 1,0 | 41 | 38 |
| 3-rétegű Premium üvegezés (8P) esetén | 0,6 | 0,88 | 38 | 37 |

Szállítás

- = szállítási idő 2-3 munkanap
- = szállítási idő 5-12 munkanap

Méretek

| | | | | | | | | | | | | |
|-------------------------------|---------|---------|---------|---------|---------|---------|---------|---------|---------|---------|---------|---------|
| Tok küllőméret (cm) | 054/078 | 054/098 | 065/118 | 065/140 | 074/098 | 074/118 | 074/140 | 094/118 | 094/140 | 114/118 | 114/140 | 134/140 |
| Üvegfelület (m ²) | 0,19 | 0,25 | 0,42 | 0,52 | 0,41 | 0,51 | 0,63 | 0,73 | 0,70 | 0,86 | 0,90 | 1,10 |

2-rétegű Comfort üveggel, gyárilag előszerelt Hőszigetelő Csomaggal

| | | | | | | | | | | | | |
|-------------------|--------|-----------|-----------|-----------|-----------|-----------|-----------|-----------|-----------|-----------|-----------|-----------|
| Cikkszám | 807265 | 807266 | 807267 | 807270 | 807271 | 807272 | 807273 | 807274 | 807275 | 807276 | 807278 | 807279 |
| R86C xxx/xxx H200 | nettó | 213 300 ● | 220 200 ● | 260 100 ● | 242 700 ● | 257 700 ● | 279 800 ● | 312 400 ● | 304 100 ● | 323 700 ● | 318 500 ● | 388 400 ● |
| | bruttó | 270 891 ● | 279 654 ● | 317 754 ● | 330 327 ● | 327 279 ● | 385 346 ● | 396 748 ● | 386 207 ● | 411 899 ● | 404 495 ● | 455 168 ● |

3-rétegű Comfort üveggel, gyárilag előszerelt Hőszigetelő Csomaggal

| | | | | | | | | | | | | |
|-------------------|--------|-----------|-----------|-----------|-----------|-----------|-----------|-----------|-----------|-----------|-----------|-----------|
| Cikkszám | 635443 | 635444 | 635448 | 635449 | 635450 | 635451 | 635452 | 635453 | 635454 | 635455 | 635457 | 635459 |
| R86G xxx/xxx H200 | nettó | 293 600 ● | 315 400 ● | 326 900 ● | 372 500 ● | 337 300 ● | 388 000 ● | 423 800 ● | 421 800 ● | 449 400 ● | 442 100 ● | 497 900 ● |
| | bruttó | 372 872 ● | 400 558 ● | 415 163 ● | 473 075 ● | 428 371 ● | 492 760 ● | 538 226 ● | 535 686 ● | 570 738 ● | 561 467 ● | 632 333 ● |

3-rétegű Premium üveggel, gyárilag előszerelt Hőszigetelő Csomaggal

| | | | | | | | | | | | | |
|-------------------|--------|-----------|-----------|-----------|-----------|-----------|-----------|-----------|-----------|-----------|-----------|-----------|
| Cikkszám | 635462 | 635463 | 635466 | 635467 | 635468 | 635469 | 635470 | 635471 | 635472 | 635473 | 635475 | 635478 |
| R86P xxx/xxx H200 | nettó | 323 000 ● | 347 000 ● | 359 600 ● | 409 800 ● | 392 700 ● | 426 900 ● | 466 200 ● | 464 000 ● | 494 400 ● | 486 400 ● | 547 700 ● |
| | bruttó | 410 210 ● | 440 690 ● | 456 692 ● | 520 446 ● | 471 297 ● | 542 036 ● | 592 074 ● | 589 280 ● | 627 888 ● | 617 728 ● | 695 579 ● |

Burkolókeret profilos tetőfedéshez (EDZ), porozott alumíniumból antracit-metál színben

| | | | | | | | | | | | | |
|-------------------|--------|----------|----------|----------|----------|----------|----------|----------|----------|----------|----------|----------|
| Cikkszám | 525119 | 525136 | 525144 | 525140 | 525152 | 525156 | 525148 | 525154 | 525168 | 525180 | 525172 | 525182 |
| EDZ xxx/xxx Rx200 | nettó | 38 600 ● | 39 500 ● | 40 400 ● | 41 200 ● | 40 400 ● | 42 300 ● | 43 600 ● | 46 500 ● | 47 400 ● | 48 300 ● | 52 600 ● |
| | bruttó | 49 022 ● | 50 165 ● | 51 308 ● | 52 324 ● | 51 308 ● | 53 721 ● | 55 372 ● | 59 055 ● | 60 198 ● | 61 341 ● | 66 902 ● |

Tetőtéri ablak

- 2 = alumínium antracit-metál, Hőszigetelő Csomaggal
- 6 = mannyag

- 00 = manuális
- E = elektromos
- EF = rádiós vezérlés
- SF = rádiós vezérlés, szolár modulal

- Burkolókeret
- EDZ = profilos tetőfedéshez
- EDS = sík tetőfedéshez
- Rx = Designo ablakhoz

- 2 = alumínium antracit-metál, Hőszigetelő Csomaggal
- 6 = titánincnk, előpatinázott, Hőszigetelő Csomaggal

- 00 = egyszeres beépítés
- 21 = 2 ablak egymás mellett

Designo i8 motoros felnyíló tetőtéri ablak műanyagból, 2- vagy 3-rétegű üveggel



Roto érvek:

- + Maximális kényelem: felnyíló nyításmód, kényelemgomb-nyomásra.
- + Kímásoló energiatakarékosság: gyárilag előszerelt Hőszigetelő Csomaggal és belső párazáró fóliával is rendelhető.
- + Biztonság: 15 év szavatosság a vasalatt, a profil és a külső üveg törésére légkár esetén.

Beépíthető 20-65"-os tetőhajlásszög esetén*.

Rendelésnél kérjük a teteő hajlásszögét megadni!

Méretek

| Tok külméret (cm) | 074/140 | 074/160 | 074/180 | 094/140 | 094/160 | 094/180 |
|-------------------------------|---------|---------|---------|---------|---------|---------|
| Üvegfelület (m ²) | 0,63 | 0,73 | 0,84 | 0,86 | 1,01 | 1,16 |

2-rétegű Comfort üveggel, gyárilag előszerelt Hőszigetelő Csomaggal

| Cikkszám | 991460 | 991460 | 991460 | 991460 | 991460 | 991460 |
|------------------|---------|---------|-----------|-----------|-----------|-----------|
| 88C xxx/xxx K2EF | 710 600 | 750 800 | 772 400 | 806 600 | 838 500 | 849 400 |
| bruttó | 902 462 | 953 516 | 1 024 382 | 1 064 895 | 1 064 895 | 1 078 738 |

3-rétegű Comfort üveggel, gyárilag előszerelt Hőszigetelő Csomaggal

| Cikkszám | 991460 | 991460 | 991460 | 991460 | 991460 | 991460 |
|------------------|---------|-----------|-----------|-----------|-----------|-----------|
| 88G xxx/xxx K2EF | 765 300 | 801 700 | 854 900 | 823 400 | 854 900 | 887 300 |
| bruttó | 971 831 | 1 018 159 | 1 085 723 | 1 045 718 | 1 085 723 | 1 126 871 |

3-rétegű Premium üveggel, gyárilag előszerelt Hőszigetelő Csomaggal

| Cikkszám | 991460 | 991460 | 991460 | 991460 | 991460 | 991460 |
|------------------|-----------|-----------|-----------|-----------|-----------|-----------|
| 88P xxx/xxx K2EF | 841 900 | 881 900 | 940 400 | 905 800 | 940 400 | 976 100 |
| bruttó | 1 089 213 | 1 120 013 | 1 194 308 | 1 150 366 | 1 194 308 | 1 239 647 |

Burkolókeret profilos tetőfedéshez (EDZ), porozt alumíniumból antracit-metál színben

| Cikkszám | 525148 | 525154 | 525158 | 525160 | 525172 | 525178 | 641788 | 642872 |
|-------------------|--------|--------|--------|--------|--------|--------|--------|--------|
| EDZ xxx/xxx Rx200 | 42 300 | 43 600 | 50 600 | 47 400 | 50 000 | 53 700 | 56 900 | 56 900 |
| bruttó | 53 721 | 55 372 | 64 262 | 60 198 | 63 500 | 68 199 | 72 263 | 72 263 |

Tetőtéri ablak

xxx/xxx = méret
K = műanyag

2 = alumínium antracit metál Hőszigetelő Csomaggal
6 = titáncink, albatrizozott, Hőszigetelő Csomaggal

EF = rádiós vezérlés

Burkolókeret

EDZ = profilos tetőfedéshez
EDS = sík tetőfedéshez
Rx = Designo ablakhoz

2 = alumínium antracit metál Hőszigetelő Csomaggal
6 = titáncink, albatrizozott, Hőszigetelő Csomaggal

Felárak

Dekorfoliázott kivétel

88x xxx/xxx G2EF /N2EF /P2EF

22 000 +Áfa

88x xxx/xxx G2EF /N2EF /P2EF

22 000 +Áfa

88x xxx/xxx G2EF /N2EF /P2EF

22 000 +Áfa

88x xxx/xxx G2EF /N2EF /P2EF

22 000 +Áfa

88x xxx/xxx G2EF /N2EF /P2EF

22 000 +Áfa

Ablakszárny borító lemez felára

Réz/titáncink/RAL

50 000 +Áfa

Burkolókeret felára

Magas hullámú tetőfedéshez (EDH)

2 000 +Áfa

Süllyesztett beépítéshez (ET)

20 000 +Áfa

Réz/titáncink/RAL

45 000 +Áfa

Kiegészítők

A Roto i8 ablak tartozéka egy egy-csatornás előre beállított rádiós falikapcsoló. Az ablak a belső tokján található kulcs gomb segítségével felautomata tesztbeállításba helyezhető.

Az ablak műszaki adatai

U_g = Levegő-árnyék hővezetés

U_g = Levegő-árnyék hővezetés

U_g = Levegő-árnyék hővezetés

U_g = Levegő-árnyék hővezetés

U_g = Levegő-árnyék hővezetés

U_g = Levegő-árnyék hővezetés

U_g = Levegő-árnyék hővezetés

U_g = Levegő-árnyék hővezetés

U_g = Levegő-árnyék hővezetés

U_g = Levegő-árnyék hővezetés

U_g = Levegő-árnyék hővezetés

U_g = Levegő-árnyék hővezetés

U_g = Levegő-árnyék hővezetés

U_g = Levegő-árnyék hővezetés

U_g = Levegő-árnyék hővezetés

U_g = Levegő-árnyék hővezetés

U_g = Levegő-árnyék hővezetés

U_g = Levegő-árnyék hővezetés

U_g = Levegő-árnyék hővezetés

U_g = Levegő-árnyék hővezetés

U_g = Levegő-árnyék hővezetés

Szállítás

- = szállítási idő 2-3 munkanap
- = szállítási idő 5-12 munkanap

Távírányítás

5 csatornás távírányító

ZEL STG H5S G2

Ár: 34 700 +Áfa

10 csatornás távírányító

ZEL STG H510 G2

Ár: 43 200 +Áfa





További tetőtéri ablakok
Átgondolt tervezés, prémium kivitelezés.



| | | | | |
|----------------------------|--|---|---|---|
| Terméknév | R2 | R3 D | R5 RW | R1 |
| Típus | Tetőkibúvó Ideális megoldás padlás térbe | Oldalra nyíló tetőkibúvó Teljes értékű megoldás lakótérbe | Füstelvezető ablak Hatékony füstelvezetés | Térdfal ablak |
| Termék előnyök | + külön burkolókeret nem szükséges + kérésre téglavörös (RAL 8023) vagy antracit színben (RAL 7024) | + energiamegtakarítás + gyárilag előszerelt Hőszigetelő Csomag és belső párazáró fólia | + az alsó tengely körüli nyitásmódnak köszönhetően kurtíthatóság jön létre + nyitás motorral + gyárilag előszerelt Hőszigetelő Csomag és belső párazáró fólia | + bukó vagy kérésre bukó-nyíló vasalattal + kérésre 3-rétegű üvegezéssel |
| Kilincs | alul vagy oldalt | jobb vagy bal oldalon | láncos motor | felül |
| Nyitásmód | fel felé / oldalra nyíló | oldalra nyíló | alsó tengelynél (kurtíthatóság) | bukó / bukó-nyíló |
| Hőszigetelő Csomag | nem | igen | igen | nem |
| Üvegezés típusa | 2-rétegű üveggel | 3-rétegű üveggel | 2-rétegű üveggel | 2- vagy 3-rétegű üveggel |
| Alapanyag | | | | |
| Energiamegtakarítás | $U_w = 3,0$ | $U_w = 0,88 - 1,1$ | $U_w = 1,2 - 1,3$ | $U_w = 0,8 - 1,2$ |
| Szavatosság | 15 év | 15 év | 15 év | 15 év |
| Bruttó listaár | 59 182 Ft-tól | 220 218 Ft-tól | 539 242 Ft-tól | 275 463 Ft-tól |
| Oldalszám | 40 | 41 | 44 | 43 |

Designo R2 tetőkibúvó fából



Beépíthető 15-70°-os tetőhajlásszög esetén.
Oldalra nyíló tetőkibúvó rendelése esetén kérjük a nyitási irányt megadni.

| Méret | 045/055 | 045/060 | 045/073 | 083/086 |
|--|-----------------------------------|----------------|----------------------|-----------|
| 2-rétegű üveggel Burkolólemez: porózított alumíniumból, antracit-metál színben | 614417 | 614420 | 614420 | 614420 |
| R2L-xxx/xxx-H1 EDZ SB / EDS felnyíló | nettó 46 600 ● bruttó 59 182 ● | - 69 723 ● | 54 900 ● 69 723 ● | - - |
| Cikkszám | 614422 | 614422 | 614430 | 614430 |
| R2L-xxx/xxx-H1 EDZ SB / EDS L/R oldalra nyíló | nettó 50 200 ● bruttó 63 754 ● | - 171 958 ● | 135 400 ● | 171 958 ● |

R20 = float / float üveggel
R27 = edzett üveggel
H1 = fából, Hőszigetelő Csomaggal nélkül

EDZ = profilos tetőfedéshez
EDS = sík tetőfedéshez
SB = oldalsó szivacs csikkal

L = balos
R = jobbos
8023 = téglavörös színben
7024 = antracit színben

Designo R3 / R8 D oldalra nyíló tetőkibúvó, fából / műanyagból



| Méret | 054/098 | 065/118 | 074/098 |
|---|-------------------------------------|------------------------|------------------------|
| 3-rétegű Standard üveggel, gyárilag előszerelt Hőszigetelő Csomaggal | 838466 | 838467 | 838468 |
| R39-xxx/xxx-H2Dx (fa) | nettó 173 400 ● bruttó 220 216 ● | 204 100 ● 259 207 ● | 192 100 ● 243 967 ● |
| Cikkszám | 838470 | 838471 | 838471 |
| R39-xxx/xxx-K2Dx (műanyag) | nettó 205 800 ● bruttó 261 112 ● | 243 100 ● 308 737 ● | 228 600 ● 290 322 ● |

| Méret | 795372 | 795372 | 795390 |
|--|-------------------------------------|------------------------|--------|
| 3-rétegű Premium üveggel, gyárilag előszerelt Hőszigetelő Csomaggal | 838469 | 838470 | 838471 |
| R89P-xxx/xxx-K2Dx (műanyag) | nettó 460 800 ● bruttó 585 216 ● | 500 700 ● 635 889 ● | - - |

| Méret | 525136 | 525144 | 525152 |
|--|-----------------------------------|----------------------|----------------------|
| Burkolókeret profilos tetőfedéshez (EDZ), porózított alumíniumból, antracit-metál színben | nettó 39 500 ● bruttó 50 165 ● | 40 400 ● 51 308 ● | 40 400 ● 51 308 ● |

xxx/xxx= méret
H = fa
K = műanyag

2 = alumínium antracit metál
Hőszigetelő Csomaggal
6 = titánium, előpattinzott Hőszigetelő Csomaggal



- Roto érvek:**
- + Ideális megoldás fűtetlen padlásterekbe.
 - + Külön burkolókeret nem szükséges.
 - + Kérésre téglavörös (8023) vagy antracit színben (7024).

Szállítás

- = szállítási idő 2-3 munkanap
- = szállítási idő 5-12 munkanap



- Roto érvek:**
- + Teljes értékű megoldás lakóterekbe.
 - + Gyárilag előszerelt Hőszigetelő Csomaggal és belső párazáró fóliával.

Beépíthető: 20-65°-os tetőhajlásszög esetén
Nyitási irány: balos (L) vagy jobbos (R) lehet.
A képen jobbos (R) nyitási irány látható.
Az R3 / R8 D tetőkibúvó beépítéséhez külön burkolókeret szükséges!
Csak belső kiegészítő rendelhető hozzá.

Az ablak műszaki adatai

| U _g - tövedő tényező | U _v - erék %-ben | g* Légjánh- gátás osztálya | Légzárás osztálya |
|---------------------------------------|-----------------------------------|-------------------------------------|----------------------|
| 0,7 | 1,1 | 47 | 32 |
| 0,6 | 0,86 | 38 | 40 |

| 3-rétegű Standard üvegzés (9) esetén | 3-rétegű Premium üvegzés (9P) esetén |
|--------------------------------------|--------------------------------------|
| 0,7 | 1,1 |
| 47 | 32 |
| 32 | 40 |

Felárak

| Külső zár előkészítés | R3 K kivételhez | 14 000 +Áfa |
|---------------------------------------|--------------------|-------------|
| Ablakszárnyborító lemez felára | R3 / titánium /RAL | 50 000 +Áfa |
| Burkolókeretek felára | R3 / titánium /RAL | 45 000 +Áfa |

DL = balos
DR = jobbos

Designo R8 SA felnyíló menekülőablak teleszkóppal 2- vagy 3-rétegű üveggel fából / műanyagból



Beépíthető 20-65°-os tetőhajlásszög esetén.

| Méret | 074/140 | 114/140 | 114/160 |
|-------------------------------|---------|---------|---------|
| Tok külméret (cm) | 0,63 | 1,10 | 1,29 |
| Üvegfelület (m ²) | | | |

2-rétegű Comfort üveggel, gyárilag elbőszerezett Hőszigetelő Csomaggal

| | | | |
|----------------------------|-----------|-----------|-----------|
| Cikkszám | 807249 | 807250 | 807251 |
| R8BC xxxxxx H2SA (fa) | 295 400 ● | 372 800 ● | 406 400 ● |
| | 375 158 ● | 473 202 ● | 516 128 ● |
| Cikkszám | 800247 | 800248 | 800249 |
| R8BC xxxxxx K2SA (műanyag) | 332 500 ● | 422 600 ● | 462 600 ● |
| | 422 275 ● | 536 702 ● | 587 502 ● |

3-rétegű Premium üveggel, gyárilag elbőszerezett Hőszigetelő Csomaggal

| | | | |
|----------------------------|-----------|-----------|-----------|
| Cikkszám | 635482 | 635483 | 635484 |
| R8PP xxxxxx H2SA (fa) | 442 400 ● | 560 900 ● | 569 100 ● |
| | 561 848 ● | 712 343 ● | 722 757 ● |
| Cikkszám | 632650 | 632651 | 632652 |
| R8PP xxxxxx K2SA (műanyag) | 464 900 ● | 584 700 ● | 592 300 ● |
| | 590 423 ● | 742 569 ● | 752 221 ● |

Burkolókeret profilos tetőfedéshez (EDZ), porózított alumíniumból antracit-fémesítésű színben

| | | | |
|------------------|----------|----------|----------|
| Cikkszám | 525148 | 525172 | 525178 |
| EDZ xxxxxx Rx200 | 42 300 ● | 50 000 ● | 53 700 ● |
| | 53 721 ● | 63 500 ● | 68 199 ● |

xxxxxxx = méret
H = fa
K = műanyag

2 = alumínium antracit metál Hőszigetelő Csomaggal
6 = titánincik, alufóliázott, Hőszigetelő Csomaggal

Designo R1 térdfal ablak fából / műanyagból



A térdfal ablakok alapkivitelben bukó vasalattal rendelkezik.

Fa kivétel esetén külső lemez borítással, műanyag esetén borítás nélkül.

(borító lemez felár ellenében rendelhető)

Bizonyos, az árlistában nem szereplő méretek csak bukó-nyíló vasalattal rendelhetők. Kérdés esetén szaktanácsadó kollégáink segítenek.

| Méret | 07x06x | 07x09x | 07x11x | 07x13x | 09x06x | 09x11x | 11x09x |
|----------------------|---------|---------|----------|----------|---------|---------|----------|
| Tok külméret (H), cm | 72,6/58 | 72,6/93 | 72,6/113 | 72,6/135 | 92,6/58 | 92,6/93 | 92,6/113 |
| Tok külméret (K), cm | 72,6/1 | 72,9/6 | 72,7/16 | 72/138 | 92/61 | 92/96 | 92/116 |

2-rétegű Standard üveggel

| | | | | | | | |
|--------------------------------|-----------|-----------|-----------|-----------|-----------|-----------|-----------|
| Cikkszám | 607276 | 607277 | 607278 | 607284 | 607285 | 607286 | 607288 |
| R15F xxxxxx H1 K1F | 216 900 ● | 263 600 ● | 271 400 ● | 294 300 ● | 256 100 ● | 279 600 ● | 278 400 ● |
| | 275 463 ● | 334 772 ● | 344 678 ● | 373 761 ● | 325 247 ● | 355 092 ● | 373 761 ● |
| Cikkszám | 569766 | 569767 | 569768 | 569769 | 569770 | 569771 | 569772 |
| R15F xxxxxx K ₁ K1F | 249 800 ● | 274 000 ● | 283 600 ● | 313 500 ● | 276 600 ● | 295 700 ● | 315 800 ● |
| | 317 246 ● | 347 980 ● | 360 172 ● | 398 145 ● | 351 282 ● | 375 539 ● | 401 066 ● |

Méretek*

| | | | | | | | | |
|-------------------|---------|---------|---------|---------|---------|---------|---------|---------|
| Tok külméret (cm) | 074/038 | 074/118 | 074/140 | 074/160 | 094/118 | 094/160 | 114/118 | 114/140 |
|-------------------|---------|---------|---------|---------|---------|---------|---------|---------|

Burkolókeret térdfal ablakos összeépítéshez. Négyzetlábú csomagos ablakhoz, minden tetőfedési anyaghoz

| | | | | | | | |
|-------------------------------|-----------|-----------|-----------|-----------|-----------|-----------|-----------|
| Cikkszám | 528469 | 528473 | 528471 | 528485 | 528477 | 528487 | 528489 |
| EFF xxxxxx R _x 200 | 82 400 ● | 84 800 ● | 91 000 ● | 91 100 ● | 96 600 ● | 98 700 ● | 104 800 ● |
| | 104 648 ● | 107 696 ● | 115 570 ● | 115 697 ● | 122 682 ● | 125 349 ● | 133 096 ● |

xxxxxxx = méret
H1 = fa, külső borítólemezrel
K₁ = műanyag, lemez nélkül

K1F = bukó vasalattal
EFF = burkolókeret térdfal ablakhoz
R_x = Designo ablakhoz
* = burkolókeret mérete a tetőablak alapján

● = szállítási idő 2-3 munkanap
● = szállítási idő 5-12 munkanap
● = szállítási idő 22 munkanap felett

Designo R5 füstelvezető tetőtéri ablak motorral, fából / műanyagból



Hatásos nyílásfelület: 20° – 45°-ig vehető figyelembe.
Geometriai nyílásfelület: 20° – 65°-ig vehető figyelembe.
A szerkezet megfelel a DIN EN 12101-2 szabványnak.

Roto érvék:

- + Nyitás motorral, az alsó tengely körüli nyitásmódnak köszönhetően kúrtóhatás jön létre.
- + Gyárilag előszerelt Hőszigetelő Csomaggal és belső párazáró fóliával rendelkezik.
- + Belső ragasztott biztonsági üveg.
- + Szélterelőlemez a csomag tartalma

Az üvegezés műszaki adatai

| U _g üvegező rétegek % | g _g üvegező rétegek % | Léghang-átviteli tényező (db) | Léghang-átviteli tényező (db) |
|----------------------------------|----------------------------------|-------------------------------|-------------------------------|
| 1,1 | 1,3 | 51 | - |
| 0,9 | 1,2 | 41 | - |

2-rétegű Comfort üvegezés (8) K esetén

2-rétegű Comfort üvegezés (8) H esetén

0,9 1,2 41 - 2

Méretek

| Tök kalpméret (cm) | 065/140 | 094/140 | 114/118 | 114/140 |
|-------------------------------|---------|---------|---------|---------|
| Üvegfelület (m ²) | 0,81 | 0,97 | 1,00 | 1,22 |

2-rétegű Comfort üveggel, Hőszigetelő Csomaggal

| Clickszám | 816104 | 816136 | 816137 |
|-----------------------------|----------------------------------|----------------------------------|----------------------------------|
| R58T xxx/xxx H2RW (fa) | nettó 424 600 ● bruttó 464 200 ● | nettó 467 400 ● bruttó 508 800 ● | nettó 482 500 ● bruttó 522 500 ● |
| Clickszám | 741472 | 741473 | 741474 |
| R58_ xxx/xxx K2RW (műanyag) | nettó 433 000 ● bruttó 469 910 ● | nettó 478 800 ● bruttó 519 076 ● | nettó 498 200 ● bruttó 540 714 ● |

Burkolókeret profilos tetőfedéshez (EDZ), porszórt alumíniumból antracit-metál színben

| Clickszám | 525140 | 525160 | 525180 | 525172 |
|---------------------|--------------------------------|--------------------------------|--------------------------------|--------------------------------|
| EDZ_ xxx/xxx RxC200 | nettó 41 200 ● bruttó 45 324 ● | nettó 47 400 ● bruttó 51 998 ● | nettó 48 300 ● bruttó 52 914 ● | nettó 50 000 ● bruttó 54 500 ● |

xxx/xxx = méret
H = fa
K = műanyag

2 = alumínium antracit-metál, Hőszigetelő Csomaggal

RW = füstelvezető ablak motorral

Magas komfort

A Designo hő- és füstelvezető ablakok az R4/R7 sorozat profiljából készülnek. Tartalmazzák a Roto-ra jellemző előnyöket: a Hőszigetelő Csomag, a belső párazáró fólia, a takardőrmézek és a szerelővasak is gyárilag előszereltek. A mindennapos használatot a fokozatos szellőztetési funkció segíti. 4 különböző méretben áll rendelkezésre, fa-, vagy műanyag kivitelben.

Az ablak a hő-, és füstelvezető rendszer egyik komponense. Ezen felül további komponensek rendelhetők.

Szerelés és karbantartás

Biztonsági okok miatt javasolt, hogy a rendszer telepítését szakember végezze.

| | 065/140 | 094/140 | 114/118 | 114/140 |
|---|---|----------------------|----------------------|----------------------|
| Hatásos nyílásfelület, m²-ben: | ≥ 0,28 | ≥ 0,50 ¹⁾ | ≥ 0,61 ¹⁾ | ≥ 0,62 ¹⁾ |
| Geometriai nyílásfelület, m²-ben: | 0,76 | 1,14 | 1,17 | 1,41 |
| Nyitási távolság, mm-ben: | ≤ 488 468 | ≤ 500 865 | ≤ 500 865 | ≤ 500 865 |
| Nyitási szög: | 21° | 38° | 46° | 38° |
| Beeptéti előírás: | minimális távolság az ablak felső síkjá és a tető gerince között: | 850 mm | 800 mm | 800 mm |
| Motor: | 24 V DC / 1,4 A | 24 V DC / 2 A | 24 V DC / 2 A | 24 V DC / 2 A |

¹⁾ Az érték eléréséhez a szélterelőlemezeket fel kell szerelni.

Geometriai nyílásfelület,

Nyitási távolság, mm-ben: - szellőztetéskor - tűz esetén

Nyitási szög: minimális távolság az ablak felső síkjá és a tető gerince között:

Beeptéti előírás: minimális távolság az ablak felső síkjá és a tető gerince között:

Egyéb komponensek

A füstelvezető ablakokhoz minden szükséges komponens rendelkezésre áll: optikai füstérzékelő, betörhető üveggel rendelkező fali kapcsolók és vezérlő központok.



● = szállítási idő: 2-3 munkanap
● = szállítási idő: 5-12 munkanap
● = szállítási idő: 15 munkanap felett



Burkolókeretek A szakszerű csatlakozásért

A profi beépítésnek a megfelelő csatlakozás kialakítása az alapja. A tetőfedés anyagának megfelelő burkolókeret kiválasztása nélkülözhetetlen lépés, aminek hiányában a tetőablakunk nem tud megfelelő védelmet biztosítani.

Az alapkövetelégáns antracit-metál bevonatot kap, felár ellenében titán-cink, réz vagy tetszőleges RAL szín is rendelkezésre áll.

Az összes Roto burkolókeret tartalmazza a felső vízlevezető csatornát is, így védi meg a tetőtéri ablakot a tetőfedés alá beszivárgó nedvességtől.



Profilos tetőfedő anyagokhoz

- + Sajlott agyag- és hullámos betoncserepéhez kb. 5 cm profilmagasságig
- + Felső vízlevezető lemezzel
- + 15° – 90°-os tetőhajlásszög esetén



Magasprofilú tetőfedő anyagokhoz

- + Kőlisztorfedéshez 5 cm profilmagasság felett
- + Felső vízlevezető lemezzel
- + 15° – 90°-os tetőhajlásszög esetén



Sík tetőfedő anyagokhoz

- + kb. 2 cm profilmagasságig
- + Palához, palászerű tetőfedő anyagokhoz és szalag cseréphez
- + Hód farkú cseréphez és sík betoncserepéhez
- + Felső vízlevezető lemezzel
- + 15° – 90°-os tetőhajlásszög esetén



Fém tetőfedő anyagokhoz

- + Allokörös fémlémezfedéshez
- + Titán-cink vagy antracit metál alapszínben
- + 15° – 90°-os tetőhajlásszög esetén

Burkolókeret típusok

Burkolókeret alapananyagok



AL
Alumínium antracit
metál szírnél
(1,2)

TV
Tidáncik, előpatinázott
(5,6)

CU
Réz
(3,4)

RAL
teiszőleges RAL színe festett
alumínium lemez, selyemnyírd
(7,8)

Csoportos beépítés

Az egyes elemek azonosítása

Szóló beépítés (00)

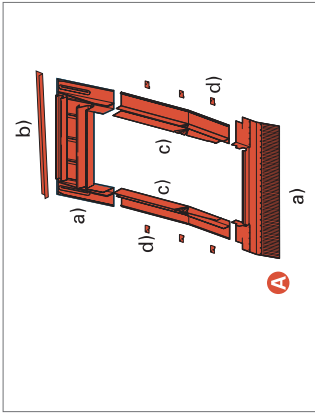

A burkolókeret a következő elemekből áll:

- A** EDX Rx O+U, alsó + felső lemezek
- b** Vízelvezető lemez
- c** EDX Rx SEB U, oldalsó lemezek
- d** rögzítő fülek, hárter

Megjegyzés: A könnyebb kezelés érdekében az összes elem egy dobozba van csomagolva. (Kivétel EDH.)

Egymás feletti beépítés (12)

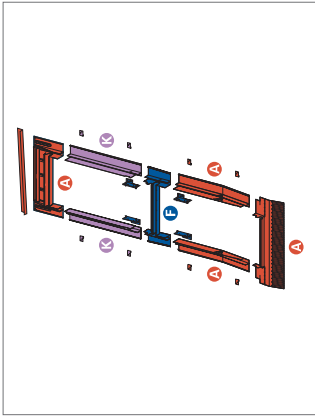

A burkolókeret a következő elemekből áll:

- A** EDX Rx Z00, komplett burkolókeret 1x1 beépítéshez (elemek listáját lásd balra)
- F** EDX Rx MEB, vízszintes köztes elem, teiszőleges szélességben
- K** EDX Rx SEB O, oldalsó lemezek, lent

Megjegyzés: A komplett burkolókeret 3 dobozból áll.

A burkolókeret a következő elemekből áll:

- B** EDX Rx O + U L, alsó és felső lemezek, balos
- C** EDX Rx O + U M, alsó és felső lemezek, középső
- D** EDX Rx O + U R, alsó és felső lemezek, jobbos
- E** EDX Rx UBL U, U-lemez
- L** EDX Rx SEB U, oldalsó lemezek, lent

Megjegyzés: A komplett burkolókeret 6 dobozból áll.

Egymás melletti beépítés (31)

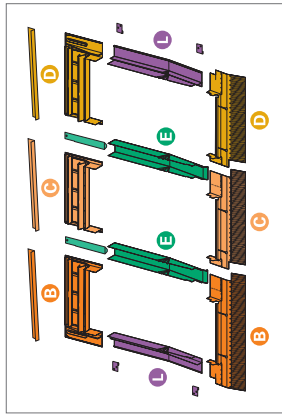

Toktávolságok egymás mellé sorolásnál

U-lemez szélessége (pl: EDZ 074/118 Rx 221 A16)

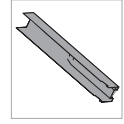

U-lemez egymás melletti beépítésnél Hőszigetelő Csomaggal

Toktávolság Hőszigetelő Csomag esetén
(= U-lemez szélesség + 2x3 cm Hőszigetelő csomag)

| A: toktávolság = rendelési méret (cm) | 6' | 8' | 10' | 12 | 14 | 16 | 18 | 20 | 20 | > 22 |
|---------------------------------------|----|----|-----|----|----|----|----|----|----|------|
| Tényleges lemez szélesség (cm) | — | — | — | — | 6 | 8 | 10 | 12 | 14 | > 16 |

* Műszakilag nem megoldható.

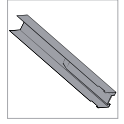
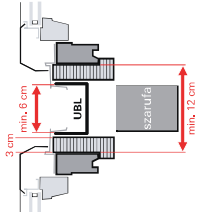

U-lemez egymás melletti beépítésnél Hőszigetelő Csomag nélkül

Toktávolság Hőszigetelő Csomag nélkül
(= U-lemez szélesség)

| A: toktávolság = rendelési méret (cm) | 6' | 8' | 10' | 12 | 14 | 16 | 18 | 20 | 20 | > 22 |
|---------------------------------------|----|----|-----|----|----|----|----|----|----|------|
| Tényleges lemez szélesség (cm) | — | 8 | 10 | 12 | 14 | 16 | 18 | 20 | 20 | > 22 |

* Műszakilag nem megoldható.

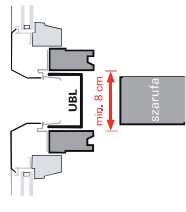

Toktávolságok egymás fölé sorolásnál

Vízszintes köztes elem szélessége (pl: EDZ 074/118 Rx 212 B14)

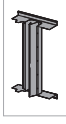

Vízszintes köztes elem egymás feletti beépítésnél

| B: toktávolság = rendelési méret (cm) | 6 | 8 | 10 | 12 | 14 | 16 | 18 | 20 | 20 | > 22 |
|---------------------------------------|---|---|----|----|----|----|----|----|----|------|
| Tényleges lemez szélesség (cm) | — | — | — | 10 | 12 | 14 | 16 | 18 | 20 | > 22 |

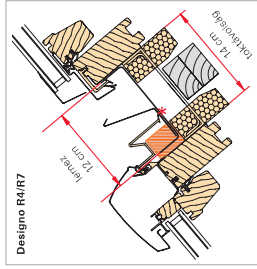
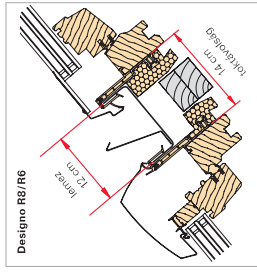

Figyelem: Hőszigetelő Csomaggal szerelt Designo R4/R7 ablaknál bizonyos esetekben előfordulhat, hogy a szigetelésből le kell vágnia/a MEB lemezhez hozzáigazítani.

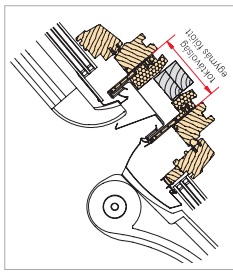

Csoportos beépítésnél minimális toktávolságok redőny és elektromos külső hővédő roló esetén.

Az alsó tetőablak típusa

| Toktávolság egymás fölött | min. 24 cm |
|---|------------|
| R8 SA | min. 20 cm |
| R8 R8 | min. 18 cm |
| R8 (30° -os nyílászorlatzóval) | min. 14 cm |
| R8 (30° -os nyílászorlatzóval és az ablakok nem egyszerre tartott nyitáskor) | min. 14 cm |
| R6 | min. 14 cm |
| R7 | min. 14 cm |

Csoportos burkolókeret rendelésekor kérjük adja meg a toktávolságot illetve a tetőtéri ablakok típusát.



Burkolókeretek

Méretetek

| | | | | | | | | | | | | | | | | |
|--------------------|---------|---------|---------|---------|---------|---------|---------|---------|---------|---------|---------|---------|---------|---------|---------|---------|
| Tek. külméret (cm) | 0540/78 | 0540/98 | 065/118 | 065/140 | 074/098 | 074/118 | 074/140 | 094/160 | 094/178 | 094/180 | 114/118 | 114/140 | 114/160 | 114/180 | 134/140 | 134/160 |
|--------------------|---------|---------|---------|---------|---------|---------|---------|---------|---------|---------|---------|---------|---------|---------|---------|---------|

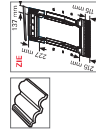

Szóló burkolókeret profilos tetőfedéshez, perszört alumíniumból, antracit-metál színben

| | | | | | | | | | | | | | | | | |
|--------------------------|--------|----------|----------|----------|----------|----------|----------|----------|----------|----------|----------|----------|----------|----------|----------|----------|
| Cikkszám | 525119 | 525136 | 525144 | 525140 | 525152 | 525166 | 525148 | 525168 | 525160 | 525170 | 525180 | 525172 | 525178 | 641788 | 525192 | 642572 |
| EDZ / EDS xxx/xxx Rxx200 | nettó | 38 600 ● | 39 500 ● | 40 400 ● | 41 200 ● | 40 400 ● | 41 200 ● | 43 600 ● | 46 500 ● | 50 800 ● | 48 300 ● | 50 000 ● | 53 700 ● | 56 900 ● | 52 600 ● | 56 900 ● |
| | bruttó | 49 022 ● | 50 165 ● | 51 308 ● | 52 324 ● | 51 308 ● | 53 721 ● | 59 055 ● | 60 198 ● | 64 262 ● | 68 199 ● | 63 500 ● | 68 199 ● | 72 263 ● | 66 802 ● | 72 263 ● |

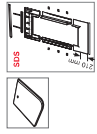

Szóló burkolókeret sík tetőfedéshez, perszört alumíniumból, antracit-metál színben

| | | | | | | | | | | | | | | | | |
|--------------------------|--------|----------|----------|----------|----------|----------|----------|----------|----------|----------|----------|----------|----------|----------|----------|----------|
| Cikkszám | 525566 | 525568 | 525576 | 525572 | 525584 | 525568 | 525580 | 525566 | 525592 | 525602 | 525612 | 525604 | 525610 | 641790 | 525614 | 642874 |
| EDZ / EDS xxx/xxx Rxx200 | nettó | 38 600 ● | 39 500 ● | 40 400 ● | 41 200 ● | 40 400 ● | 41 200 ● | 43 600 ● | 46 500 ● | 50 800 ● | 48 300 ● | 50 000 ● | 53 700 ● | 56 900 ● | 52 600 ● | 56 900 ● |
| | bruttó | 49 022 ● | 50 165 ● | 51 308 ● | 52 324 ● | 51 308 ● | 53 721 ● | 59 055 ● | 60 198 ● | 64 262 ● | 68 199 ● | 63 500 ● | 68 199 ● | 72 263 ● | 66 802 ● | 72 263 ● |

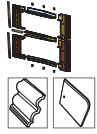

Iker burkolókeret profilos és sík tetőfedéshez

| | | | | | | | | | | | | | | | | |
|-------------------------|--------|----------|-----------|-----------|-----------|-----------|-----------|-----------|-----------|-----------|-----------|-----------|-----------|-----------|-----------|-----------|
| Cikkszám | 990199 | 990199 | 990199 | 990199 | 990199 | 990199 | 990199 | 990199 | 990199 | 990199 | 990199 | 990199 | 990199 | 990199 | 990199 | 990199 |
| EDZ / EDS xxx/xxx Rxx21 | nettó | 77 200 ● | 79 000 ● | 80 800 ● | 82 400 ● | 80 800 ● | 82 400 ● | 87 200 ● | 89 000 ● | 94 800 ● | 101 200 ● | 107 400 ● | 100 000 ● | 107 400 ● | 113 800 ● | 105 200 ● |
| | bruttó | 98 044 ● | 100 330 ● | 102 616 ● | 104 648 ● | 102 616 ● | 104 648 ● | 110 744 ● | 118 110 ● | 120 396 ● | 128 524 ● | 136 388 ● | 122 682 ● | 136 388 ● | 144 526 ● | 133 604 ● |

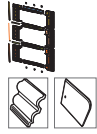

Tripla burkolókeret profilos és sík tetőfedéshez

| | | | | | | | | | | | | | | | | |
|--------------------------|--------|-----------|-----------|-----------|-----------|-----------|-----------|-----------|-----------|-----------|-----------|-----------|-----------|-----------|-----------|-----------|
| Cikkszám | 990199 | 990199 | 990199 | 990199 | 990199 | 990199 | 990199 | 990199 | 990199 | 990199 | 990199 | 990199 | 990199 | 990199 | 990199 | 990199 |
| EDZ / EDS xxx/xxx Rxx231 | nettó | 116 800 ● | 118 600 ● | 121 200 ● | 123 600 ● | 121 200 ● | 123 600 ● | 130 800 ● | 138 500 ● | 142 200 ● | 151 800 ● | 161 100 ● | 144 900 ● | 150 000 ● | 161 100 ● | 170 700 ● |
| | bruttó | 147 066 ● | 150 495 ● | 153 924 ● | 156 972 ● | 153 924 ● | 156 972 ● | 166 116 ● | 177 165 ● | 180 594 ● | 192 786 ● | 204 597 ● | 184 023 ● | 190 500 ● | 204 597 ● | 216 789 ● |

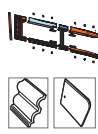

Tandem burkolókeret profilos és sík tetőfedéshez

| | | | | | | | | | | | | | | | | |
|--------------------------|--------|----------|-----------|-----------|-----------|-----------|-----------|-----------|-----------|-----------|-----------|-----------|-----------|-----------|-----------|-----------|
| Cikkszám | 990199 | 990199 | 990199 | 990199 | 990199 | 990199 | 990199 | 990199 | 990199 | 990199 | 990199 | 990199 | 990199 | 990199 | 990199 | 990199 |
| EDZ / EDS xxx/xxx Rxx212 | nettó | 77 200 ● | 79 000 ● | 80 800 ● | 82 400 ● | 80 800 ● | 82 400 ● | 87 200 ● | 89 000 ● | 94 800 ● | 101 200 ● | 107 400 ● | 100 000 ● | 107 400 ● | 113 800 ● | 105 200 ● |
| | bruttó | 98 044 ● | 100 530 ● | 102 616 ● | 104 648 ● | 102 616 ● | 104 648 ● | 110 744 ● | 118 110 ● | 120 396 ● | 128 524 ● | 136 388 ● | 122 682 ● | 136 388 ● | 144 526 ● | 133 604 ● |

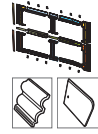

Csoportos burkolókeret profilos és sík tetőfedéshez

| | | | | | | | | | | | | | | | | |
|--------------------------|--------|-----------|-----------|-----------|-----------|-----------|-----------|-----------|-----------|-----------|-----------|-----------|-----------|-----------|-----------|-----------|
| Cikkszám | 990199 | 990199 | 990199 | 990199 | 990199 | 990199 | 990199 | 990199 | 990199 | 990199 | 990199 | 990199 | 990199 | 990199 | 990199 | 990199 |
| EDZ / EDS xxx/xxx Rxx222 | nettó | 154 400 ● | 158 000 ● | 161 600 ● | 164 800 ● | 161 600 ● | 164 800 ● | 174 400 ● | 186 000 ● | 189 600 ● | 202 400 ● | 214 800 ● | 200 000 ● | 214 800 ● | 227 600 ● | 210 400 ● |
| | bruttó | 198 068 ● | 200 660 ● | 205 232 ● | 209 298 ● | 205 232 ● | 209 298 ● | 221 468 ● | 236 220 ● | 240 792 ● | 257 048 ● | 272 796 ● | 245 364 ● | 254 000 ● | 272 796 ● | 289 052 ● |



Csoportos burkolókeret profilos és sík tetőfedéshez

| | | | | | | | | | | | | | | | | |
|--------------------------|--------|-----------|-----------|-----------|-----------|-----------|-----------|-----------|-----------|-----------|-----------|-----------|-----------|-----------|-----------|-----------|
| Cikkszám | 990199 | 990199 | 990199 | 990199 | 990199 | 990199 | 990199 | 990199 | 990199 | 990199 | 990199 | 990199 | 990199 | 990199 | 990199 | 990199 |
| EDZ / EDS xxx/xxx Rxx232 | nettó | 231 600 ● | 237 000 ● | 242 400 ● | 247 200 ● | 242 400 ● | 247 200 ● | 261 600 ● | 279 000 ● | 284 400 ● | 303 600 ● | 322 200 ● | 289 800 ● | 300 000 ● | 322 200 ● | 341 400 ● |
| | bruttó | 294 132 ● | 300 990 ● | 307 848 ● | 313 944 ● | 307 848 ● | 313 944 ● | 332 232 ● | 354 330 ● | 361 188 ● | 395 572 ● | 409 194 ● | 368 046 ● | 381 000 ● | 409 194 ● | 433 578 ● |

Felár

Burkolókeret felára

| | |
|---------------------------------------|--------------|
| Réz/ftáncok/PAL kivételben egységként | 50 000 + Áfa |
|---------------------------------------|--------------|

● = szállítási idő 2-3 munkanap
 ● = szállítási idő 5-12 munkanap

EDZ = profilos tetőfedéshez
 EDS = sík tetőfedéshez
 Rx = Designo ablakhoz

2 = alumínium antracit-metál, Hőszigetelő Csomaggal
 00 = egyszerűen (szülő) beépítés
 21 = 2 ablak egymás mellett

12 = 2 ablak egymás felett
 Axx = fokátvitel egymás mellett (cm)
 Bxx = fokátvitel egymás felett (cm)
 Példa: EDZ 074/118 Rxx21A16

Fóliagallér ASA ECO



Roto érvek:

- + Ideális megoldás felújításokhoz.
- + Egyoldali ragasztócsíkkal.

Rendelésnél kérjük a tetőtéri ablak szélességét megadni!

| Cikkszám | 054/XXX | 611836 ● |
|-----------------------------|---------------|--------------|
| | 065/XXX | 611837 ● |
| | 074/XXX | 611838 ● |
| | 094/XXX | 611839 ● |
| | 114/XXX | 611840 ● |
| | 134/XXX | 611841 ● |
| ASA xxx/xxx RxECO (Designo) | nettó | 7 100 |
| | bruttó | 9 017 |

| Cikkszám | ASA xxx/xxx OxEEO (RotoQ) | 7 100 |
|----------|---------------------------|--------------|
| | bruttó | 9 017 |

Hőszigetelt vízzáró csatlakozás MDA



Prémium megoldás: víz-, és szélzáráson felül extra hőszigetelést biztosít a tetőablak körül. Az MDA keret megfelel a legszigorúbb német és osztrák előírásoknak: víz-, és szélzáró. Univerzálisan használható, alkalmazkodik a tetőlecek méretéhez. Megvédi az ablak oldalát a lehűléstől és javítja az ablak hőszigetelő képességét.

Roto érvek:

- + Tökéletes zárást biztosít a csapadékkal és a széllel szemben.
- + Extra hőszigetelés az ablak körül.

Megjegyzés

Rendeléskor javasolt a lécezés és ellenlécezés méretének megadása. Hőszigetelő csomagos ablakhoz.

Vízzáró csatlakozás AAS



Roto érvek:

- + Tökéletes zárás a csapadékkal és a széllel szemben.
- + Szabadalommal védett megoldás – megfelel a Német Tetőfedők Szövetségének szigorú előírásainak.

| Cikkszám | AAS xxx/xxx Rx (Designo) | nettó | 21 500 |
|----------|--------------------------|---------------|--------|
| | bruttó | 27 305 | |



Roto érvek:

- + 10 cm széles, 12 m hosszú extra erős üvegszállal erősített.
- + UV-álló anyagból.

| Cikkszám | 602921 ● | |
|------------------------|---------------|---------------|
| Vízzáró ragasztószalag | nettó | 14 100 |
| | bruttó | 17 907 |

Belső párazáró fóliakeret ASI



Roto érvek:

- + Egyszerű csatlakozás az ablakra előszerelt belső párazáró fóliaszalaghoz.
- + Ideális felújítások esetén.

Designo ablakhoz rendelhető.

Rendelésnél kérjük a tetőtéri ablak szélességét megadni!

| Cikkszám | 054/XXX | 729379 ● |
|--------------------------|---------------|---------------|
| | 065/XXX | 729380 ● |
| | 074/XXX | 729381 ● |
| | 094/XXX | 729383 ● |
| | 114/XXX | 729384 ● |
| | 134/XXX | 729395 ● |
| ASI xxx/xxx Rx (Designo) | nettó | 12 300 |
| | bruttó | 15 621 |

Hőszigetelt vízzáró csatlakozás MDA



Tetőablak méretek

| Roto Designo | 054/078 | 065/118 | 074/098 | 074/118 | 074/140 |
|--------------|---------|---------|---------|---------|---------|
| RotoQ | 055/078 | 066/118 | 078/098 | 078/118 | 078/140 |

Hőszigetelt vízzáró csatlakozás MDA

| Cikkszám | Designo | 610478 | 610480 | 610483 | 610484 | 610517 | 610518 | 610519 |
|---------------------|---------------|-----------------|-----------------|-----------------|-----------------|-----------------|-----------------|-----------------|
| MDA xxx/xxx Rx/Ox67 | nettó | 36 400 ● | 37 400 ● | 39 500 ● | 40 400 ● | 39 500 ● | 40 400 ● | 41 300 ● |
| | bruttó | 46 228 ● | 47 498 ● | 50 165 ● | 51 308 ● | 50 165 ● | 51 308 ● | 52 451 ● |
| Cikkszám | Designo | 622267 | 632269 | 623272 | 623273 | 623308 | 623310 | 623311 |
| MDA xxx/xxx Rx/Ox89 | nettó | 49 100 ● | 50 200 ● | 53 100 ● | 54 500 ● | 53 100 ● | 54 500 ● | 55 700 ● |
| | bruttó | 62 357 ● | 63 754 ● | 67 437 ● | 69 215 ● | 67 437 ● | 69 215 ● | 70 739 ● |

MDA = Hőszigetelt vízzáró csatlakozás

Rx = Designo ablakhoz

Ox = O ablakhoz

67 = lécezés és ellenlécezés magassága: 60 / 70 mm

89 = lécezés és ellenlécezés magassága: 80 / 90 mm

1012 = lécezés és ellenlécezés magassága: 100 / 120 mm
1012 kivétel 50% fedéssel a G+es kivételhez képest.

Termékkód példa: MDA 074/140 Rx 89

● = szállítási idő 2-3 munkanap
● = szállítási idő 5-12 munkanap



Kiegészítők
Külső és belső árnyékolás, hővédelem és további kiegészítők



Roto kiegészítők

Minden, ami a teljességhez szükséges

A külső kiegészítők megvédik a tetőtérrel a felmelegedéstől és szabályozzák a beáramló fény mennyiségét. A legjobb védelem napfény, meleg és hideg ellen.
A belső árnyékolókkal nem csak a fény mennyiségét szabályozhatja, de otthonában is egyedi hangulatot teremthet.
Az elektronikus komponenseknek köszönhetően a kiegészítők és az ablakok is könnyedén vezérelhetők okostelefonról, tabletről, valamint Smart Home rendszeren keresztül.

| | |
|--------------|----|
| Redőnyök | 58 |
| Hővédő rolók | 60 |
| Belső rolók | 62 |
| Reluxák | 68 |
| Szűnyoghálók | 70 |
| Vezérlés | 77 |

Manuális hővédő roló ZAR M



A hozzá tartozó ablakfal törésvonal mentén
EXTRA 10% kedvezmény

- Roto érvek:**
- + Hatékony védelem kedvező árr!
 - + Megszűri a fényt és kellemes klímájú lakóteret biztosít elsötétítés nélkül.
 - + Tartós, időjárás-, és kopásálló szövetből készül.

Figyelem

A külső hővédő roló nem használható felső rejtett motorral szerelt ablaknál, illetve 6E 3-rétegű hangszigetelő üveggel szerelt ablak esetén.

Egyszerű használat

A ZAR roló használatához az ablakot tisztítóállásba kell tenni. A csomagban lévő alsó kampók felszerelése után az árnyékolót kihúzott állapotban rögzíteni lehet. Használaton kívül (pl. télen) a roló az ablakot borító felső lemez alatt, láthatatlanul kerül tárolásra. Rendelésnél elég a tetőablak szélességét megadni.

| Méretek | 054/XXX | | 065/XXX | | 074/XXX | | 114/XXX | | 134/XXX | |
|--------------------|---------|--------|---------|--------|---------|--------|---------|--|---------|--|
| Roto Designo | 054/XXX | | 065/XXX | | 074/XXX | | 114/XXX | | 134/XXX | |
| RotoO | 055/XXX | | 066/XXX | | 076/XXX | | 114/XXX | | 134/XXX | |
| ZAR M xxx/xxx R4R7 | nettó | 22 700 | 27 200 | 30 700 | 31 100 | 40 600 | 45 900 | | | |
| | bruttó | 28 829 | 34 544 | 38 989 | 39 497 | 51 562 | 58 283 | | | |
| ZAR M xxx/xxx R6R8 | nettó | 22 700 | 27 200 | 30 700 | 31 100 | 40 600 | 45 900 | | | |
| | bruttó | 28 829 | 34 544 | 38 989 | 39 497 | 51 562 | 58 283 | | | |

| Méretek | 054/078 | | 054/098 | | 065/118 | | 065/140 | | 074/160 | | 074/180 | | 074/200 | |
|--------------------|---------|---------|---------|---------|---------|---------|---------|---------|---------|--|---------|--|---------|--|
| Roto Designo | 054/078 | | 054/098 | | 065/118 | | 065/140 | | 074/160 | | 074/180 | | 074/200 | |
| RotoO | 055/078 | | 055/098 | | 066/118 | | 066/140 | | 076/160 | | 076/180 | | 076/200 | |
| ZAR M xxx/xxx R4R7 | nettó | 175 900 | 180 600 | 194 000 | 199 000 | 202 800 | 209 200 | 216 000 | 223 400 | | | | | |
| | bruttó | 224 663 | 228 362 | 246 380 | 251 460 | 257 556 | 265 684 | 274 320 | 283 718 | | | | | |

ZAR = manuális hővédő roló
ZMA = elektromos hővédő roló

M = manuális
E = elektromos kivitel
F = rádióvezérléses kivitel (1 csatormás rádiós falh kapcsolóval)
S = rádiós vezérléssel és szolár modulállal (és 1 csatormás rádiós falh kapcsolóval)

Hővédő roló elektromos / rádiós vezérlésű / szolár modulos kivitelekben ZMA E / F / S



- Roto érvek:**
- + Ideális védelem a hőség ellen - a napsugarak 95%-át kiszűri, mielőtt azok az üvegtükrület elérnék.
 - + Tartós, időjárás- és kopásálló szövetből készül. A 230 V-os motor nagyfokú terhelhetőséget garantál.
 - + Az ablak a rolóval minden pozícióban akadálytalanul használható, így a szellőztetés sem jelenthet problémát.

Színválaszték elektromos rolóhoz (ZMA)

Standard Feláras színválaszték

| Uni | Trend Uni |
|---------------|---------------|
| M01 szürke | M02 fémakaszt |
| M03 sötétzöld | M04 barna |
| M05 sötétkék | M06 barna |
| M06 sötétzöld | M07 sötétzöld |
| M08 sötétkék | M08 fekete |
| M09 sötétzöld | M10 fekete |
| M10 sötétzöld | M11 sötétzöld |
| M11 sötétzöld | M12 fekete |
| M12 fekete | M13 fekete |
| M13 fekete | M15 barna |

Szállítás

- = szállítási idő 2-3 munkanap
- = szállítási idő 5-12 munkanap

| Roto Designo | 094/118 | 094/140 | 094/160 | 094/180 | 114/118 | 114/140 | 114/160 | 114/180 | 134/140 | 134/160 | 134/180 |
|--------------------|---------|---------|---------|---------|---------|---------|---------|---------|---------|---------|---------|
| RotoO | 094/118 | 094/140 | 094/160 | 094/180 | 114/118 | 114/140 | 114/160 | 114/180 | 134/140 | 134/160 | 134/180 |
| ZAR M xxx/xxx R4R7 | nettó | 220 200 | 222 600 | 231 900 | 241 800 | 255 600 | 261 600 | 268 900 | 285 900 | 288 900 | 295 900 |
| | bruttó | 279 654 | 282 702 | 294 513 | 307 086 | 322 702 | 329 212 | 337 086 | 366 903 | 366 903 | 373 903 |
| ZAR M xxx/xxx R6R8 | nettó | 220 200 | 222 600 | 231 900 | 241 800 | 255 600 | 261 600 | 268 900 | 285 900 | 288 900 | 295 900 |
| | bruttó | 279 654 | 282 702 | 294 513 | 307 086 | 322 702 | 329 212 | 337 086 | 366 903 | 366 903 | 373 903 |

Ox_ = RotoO sorozathoz
R4R7 = Designo R4/R6/R7 sorozathoz
R6R8 = Designo R6/R8/R8 sorozathoz

Termékkód jelölés: ZMA E 074/118 R4R7 0

Standard belső roló ZRS M



A hozzá tartozó ablakkal történő rendelés esetén **EXTRA 10%** kedvezmény

Roto érvék:

- + Alapkivittelt kedvező áron!
- + Az ablakszámra szerelt roló három különböző pozícióban rögzíthető.

Megjegyzés

Standard belső roló csak az R2, R4, R7 és O ablaktípushoz rendelhető.
A kiegészítők fehér vagy alu színű beakasztó fűlekkel (ZRS) vagy vezetősímmel (ZRE) rendelhetők. Kérjük a rendeléskor a tetőablak típusát is megadni.
Pl.: WDF R7S K WID AL 07/09.

Exklusív belső roló ZRE M / E



A hozzá tartozó ablakkal történő rendelés esetén **EXTRA 10%** kedvezmény

Roto érvék:

- + A fény erősségének rugalmas szabályozása.
- + A szín lehetővé teszi a roló teljes mértékben visszahúzását.

Felárak (ZRE esetén)

Elektromos kivittelt felára

Elektromos kivittelt (E)* 30 000 +Áfa

Az elektromos kivittelt még a régi design szerinti roló kapható.

Távírányítás

Fali kapcsoló

ZEL-STG S

Ár: 6 300 +Áfa



Színminták

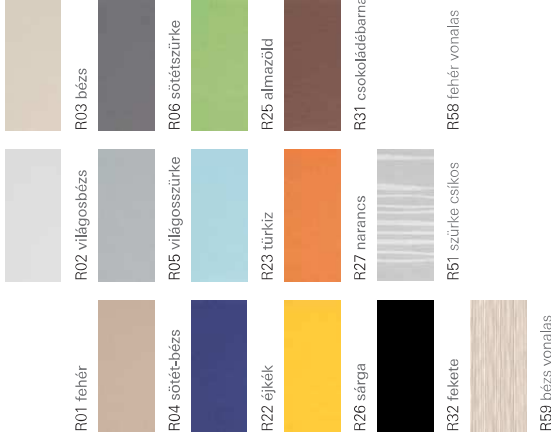

Szállítás

- = szállítási idő 5-12 munkanap
- = szállítási idő 15 munkanap felett



A – alumínium színű vezetősín



W – fehér színű vezetősín

Vezetősínek

| Méret | Roto Designo | RotoO | Manuális standard roló | Manuális exclusiv roló |
|-------------------------|--------------|----------|------------------------|------------------------|
| ZRS M xxx/xxx AW | 054/078 | 054/098 | 065/140 | 065/118 |
| ZRS M xxx/xxx AW bruttó | 16 700 | 16 700 | 19 600 | 19 600 |
| ZRE M xxx/xxx AW | 055/078 | 055/098 | 066/140 | 066/118 |
| ZRE M xxx/xxx AW bruttó | 21 209 | 21 209 | 24 892 | 24 892 |
| ZRE M xxx/xxx AW bruttó | 39 400 | 39 400 | 44 400 | 44 400 |
| ZRE M xxx/xxx AW bruttó | 42 418 | 44 704 | 50 546 | 50 546 |
| ZRE M xxx/xxx AW bruttó | 50 546 | 50 546 | 56 388 | 56 388 |
| ZRE M xxx/xxx AW bruttó | 56 388 | 56 388 | 63 881 | 63 881 |
| ZRE M xxx/xxx AW bruttó | 63 881 | 63 881 | 71 374 | 71 374 |
| ZRE M xxx/xxx AW bruttó | 71 374 | 71 374 | 78 877 | 78 877 |
| ZRE M xxx/xxx AW bruttó | 78 877 | 78 877 | 86 380 | 86 380 |
| ZRE M xxx/xxx AW bruttó | 86 380 | 86 380 | 93 883 | 93 883 |
| ZRE M xxx/xxx AW bruttó | 93 883 | 93 883 | 101 386 | 101 386 |
| ZRE M xxx/xxx AW bruttó | 101 386 | 101 386 | 108 889 | 108 889 |
| ZRE M xxx/xxx AW bruttó | 108 889 | 108 889 | 116 392 | 116 392 |
| ZRE M xxx/xxx AW bruttó | 116 392 | 116 392 | 123 895 | 123 895 |
| ZRE M xxx/xxx AW bruttó | 123 895 | 123 895 | 131 398 | 131 398 |
| ZRE M xxx/xxx AW bruttó | 131 398 | 131 398 | 138 901 | 138 901 |
| ZRE M xxx/xxx AW bruttó | 138 901 | 138 901 | 146 404 | 146 404 |
| ZRE M xxx/xxx AW bruttó | 146 404 | 146 404 | 153 907 | 153 907 |
| ZRE M xxx/xxx AW bruttó | 153 907 | 153 907 | 161 410 | 161 410 |
| ZRE M xxx/xxx AW bruttó | 161 410 | 161 410 | 168 913 | 168 913 |
| ZRE M xxx/xxx AW bruttó | 168 913 | 168 913 | 176 416 | 176 416 |
| ZRE M xxx/xxx AW bruttó | 176 416 | 176 416 | 183 919 | 183 919 |
| ZRE M xxx/xxx AW bruttó | 183 919 | 183 919 | 191 422 | 191 422 |
| ZRE M xxx/xxx AW bruttó | 191 422 | 191 422 | 198 925 | 198 925 |
| ZRE M xxx/xxx AW bruttó | 198 925 | 198 925 | 206 428 | 206 428 |
| ZRE M xxx/xxx AW bruttó | 206 428 | 206 428 | 213 931 | 213 931 |
| ZRE M xxx/xxx AW bruttó | 213 931 | 213 931 | 221 434 | 221 434 |
| ZRE M xxx/xxx AW bruttó | 221 434 | 221 434 | 228 937 | 228 937 |
| ZRE M xxx/xxx AW bruttó | 228 937 | 228 937 | 236 440 | 236 440 |
| ZRE M xxx/xxx AW bruttó | 236 440 | 236 440 | 243 943 | 243 943 |
| ZRE M xxx/xxx AW bruttó | 243 943 | 243 943 | 251 446 | 251 446 |
| ZRE M xxx/xxx AW bruttó | 251 446 | 251 446 | 258 949 | 258 949 |
| ZRE M xxx/xxx AW bruttó | 258 949 | 258 949 | 266 452 | 266 452 |
| ZRE M xxx/xxx AW bruttó | 266 452 | 266 452 | 273 955 | 273 955 |
| ZRE M xxx/xxx AW bruttó | 273 955 | 273 955 | 281 458 | 281 458 |
| ZRE M xxx/xxx AW bruttó | 281 458 | 281 458 | 288 961 | 288 961 |
| ZRE M xxx/xxx AW bruttó | 288 961 | 288 961 | 296 464 | 296 464 |
| ZRE M xxx/xxx AW bruttó | 296 464 | 296 464 | 303 967 | 303 967 |
| ZRE M xxx/xxx AW bruttó | 303 967 | 303 967 | 311 470 | 311 470 |
| ZRE M xxx/xxx AW bruttó | 311 470 | 311 470 | 318 973 | 318 973 |
| ZRE M xxx/xxx AW bruttó | 318 973 | 318 973 | 326 476 | 326 476 |
| ZRE M xxx/xxx AW bruttó | 326 476 | 326 476 | 333 979 | 333 979 |
| ZRE M xxx/xxx AW bruttó | 333 979 | 333 979 | 341 482 | 341 482 |
| ZRE M xxx/xxx AW bruttó | 341 482 | 341 482 | 348 985 | 348 985 |
| ZRE M xxx/xxx AW bruttó | 348 985 | 348 985 | 356 488 | 356 488 |
| ZRE M xxx/xxx AW bruttó | 356 488 | 356 488 | 363 991 | 363 991 |
| ZRE M xxx/xxx AW bruttó | 363 991 | 363 991 | 371 494 | 371 494 |
| ZRE M xxx/xxx AW bruttó | 371 494 | 371 494 | 378 997 | 378 997 |
| ZRE M xxx/xxx AW bruttó | 378 997 | 378 997 | 386 500 | 386 500 |
| ZRE M xxx/xxx AW bruttó | 386 500 | 386 500 | 394 003 | 394 003 |
| ZRE M xxx/xxx AW bruttó | 394 003 | 394 003 | 401 506 | 401 506 |
| ZRE M xxx/xxx AW bruttó | 401 506 | 401 506 | 409 009 | 409 009 |
| ZRE M xxx/xxx AW bruttó | 409 009 | 409 009 | 416 512 | 416 512 |
| ZRE M xxx/xxx AW bruttó | 416 512 | 416 512 | 424 015 | 424 015 |
| ZRE M xxx/xxx AW bruttó | 424 015 | 424 015 | 431 518 | 431 518 |
| ZRE M xxx/xxx AW bruttó | 431 518 | 431 518 | 439 021 | 439 021 |
| ZRE M xxx/xxx AW bruttó | 439 021 | 439 021 | 446 524 | 446 524 |
| ZRE M xxx/xxx AW bruttó | 446 524 | 446 524 | 454 027 | 454 027 |
| ZRE M xxx/xxx AW bruttó | 454 027 | 454 027 | 461 530 | 461 530 |
| ZRE M xxx/xxx AW bruttó | 461 530 | 461 530 | 469 033 | 469 033 |
| ZRE M xxx/xxx AW bruttó | 469 033 | 469 033 | 476 536 | 476 536 |
| ZRE M xxx/xxx AW bruttó | 476 536 | 476 536 | 484 039 | 484 039 |
| ZRE M xxx/xxx AW bruttó | 484 039 | 484 039 | 491 542 | 491 542 |
| ZRE M xxx/xxx AW bruttó | 491 542 | 491 542 | 499 045 | 499 045 |
| ZRE M xxx/xxx AW bruttó | 499 045 | 499 045 | 506 548 | 506 548 |
| ZRE M xxx/xxx AW bruttó | 506 548 | 506 548 | 514 051 | 514 051 |
| ZRE M xxx/xxx AW bruttó | 514 051 | 514 051 | 521 554 | 521 554 |
| ZRE M xxx/xxx AW bruttó | 521 554 | 521 554 | 529 057 | 529 057 |
| ZRE M xxx/xxx AW bruttó | 529 057 | 529 057 | 536 560 | 536 560 |
| ZRE M xxx/xxx AW bruttó | 536 560 | 536 560 | 544 063 | 544 063 |
| ZRE M xxx/xxx AW bruttó | 544 063 | 544 063 | 551 566 | 551 566 |
| ZRE M xxx/xxx AW bruttó | 551 566 | 551 566 | 559 069 | 559 069 |
| ZRE M xxx/xxx AW bruttó | 559 069 | 559 069 | 566 572 | 566 572 |
| ZRE M xxx/xxx AW bruttó | 566 572 | 566 572 | 574 075 | 574 075 |
| ZRE M xxx/xxx AW bruttó | 574 075 | 574 075 | 581 578 | 581 578 |
| ZRE M xxx/xxx AW bruttó | 581 578 | 581 578 | 589 081 | 589 081 |
| ZRE M xxx/xxx AW bruttó | 589 081 | 589 081 | 596 584 | 596 584 |
| ZRE M xxx/xxx AW bruttó | 596 584 | 596 584 | 604 087 | 604 087 |
| ZRE M xxx/xxx AW bruttó | 604 087 | 604 087 | 611 590 | 611 590 |
| ZRE M xxx/xxx AW bruttó | 611 590 | 611 590 | 619 093 | 619 093 |
| ZRE M xxx/xxx AW bruttó | 619 093 | 619 093 | 626 596 | 626 596 |
| ZRE M xxx/xxx AW bruttó | 626 596 | 626 596 | 634 099 | 634 099 |
| ZRE M xxx/xxx AW bruttó | 634 099 | 634 099 | 641 602 | 641 602 |
| ZRE M xxx/xxx AW bruttó | 641 602 | 641 602 | 649 105 | 649 105 |
| ZRE M xxx/xxx AW bruttó | 649 105 | 649 105 | 656 608 | 656 608 |
| ZRE M xxx/xxx AW bruttó | 656 608 | 656 608 | 664 111 | 664 111 |
| ZRE M xxx/xxx AW bruttó | 664 111 | 664 111 | 671 614 | 671 614 |
| ZRE M xxx/xxx AW bruttó | 671 614 | 671 614 | 679 117 | 679 117 |
| ZRE M xxx/xxx AW bruttó | 679 117 | 679 117 | 686 620 | 686 620 |
| ZRE M xxx/xxx AW bruttó | 686 620 | 686 620 | 694 123 | 694 123 |
| ZRE M xxx/xxx AW bruttó | 694 123 | 694 123 | 701 626 | 701 626 |
| ZRE M xxx/xxx AW bruttó | 701 626 | 701 626 | 709 129 | 709 129 |
| ZRE M xxx/xxx AW bruttó | 709 129 | 709 129 | 716 632 | 716 632 |
| ZRE M xxx/xxx AW bruttó | 716 632 | 716 632 | 724 135 | 724 135 |
| ZRE M xxx/xxx AW bruttó | 724 135 | 724 135 | 731 638 | 731 638 |
| ZRE M xxx/xxx AW bruttó | 731 638 | 731 638 | 739 141 | 739 141 |
| ZRE M xxx/xxx AW bruttó | 739 141 | 739 141 | 746 644 | 746 644 |
| ZRE M xxx/xxx AW bruttó | 746 644 | 746 644 | 754 147 | 754 147 |
| ZRE M xxx/xxx AW bruttó | 754 147 | 754 147 | 761 650 | 761 650 |
| ZRE M xxx/xxx AW bruttó | 761 650 | 761 650 | 769 153 | 769 153 |
| ZRE M xxx/xxx AW bruttó | 769 153 | 769 153 | 776 656 | 776 656 |
| ZRE M xxx/xxx AW bruttó | 776 656 | 776 656 | 784 159 | 784 159 |
| ZRE M xxx/xxx AW bruttó | 784 159 | 784 159 | 791 662 | 791 662 |
| ZRE M xxx/xxx AW bruttó | 791 662 | 791 662 | 799 165 | 799 165 |
| ZRE M xxx/xxx AW bruttó | 799 165 | 799 165 | 806 668 | 806 668 |
| ZRE M xxx/xxx AW bruttó | 806 668 | 806 668 | 814 171 | 814 171 |
| ZRE M xxx/xxx AW bruttó | 814 171 | 814 171 | 821 674 | 821 674 |
| ZRE M xxx/xxx AW bruttó | 821 674 | 821 674 | 829 177 | 829 177 |
| ZRE M xxx/xxx AW bruttó | 829 177 | 829 177 | 836 680 | 836 680 |
| ZRE M xxx/xxx AW bruttó | 836 680 | 836 680 | 844 183 | 844 183 |
| ZRE M xxx/xxx AW bruttó | 844 183 | 844 183 | 851 686 | 851 686 |
| ZRE M xxx/xxx AW bruttó | 851 686 | 851 686 | 859 189 | 859 189 |
| ZRE M xxx/xxx AW bruttó | 859 189 | 859 189 | 866 692 | 866 692 |
| ZRE M xxx/xxx AW bruttó | 866 692 | 866 692 | 874 195 | 874 195 |
| ZRE M xxx/xxx AW bruttó | 874 195 | 874 195 | 881 698 | 881 698 |
| ZRE M xxx/xxx AW bruttó | 881 698 | 881 698 | 889 201 | 889 201 |
| ZRE M xxx/xxx AW bruttó | 889 201 | 889 201 | 896 704 | 896 704 |
| ZRE M xxx/xxx AW bruttó | 896 704 | 896 704 | 904 207 | 904 207 |
| ZRE M xxx/xxx AW bruttó | 904 207 | 904 207 | 911 710 | 911 710 |
| ZRE M xxx/xxx AW bruttó | 911 710 | 911 710 | 919 213 | 919 213 |
| ZRE M xxx/xxx AW bruttó | 919 213 | 919 213 | 926 716 | 926 716 |
| ZRE M xxx/xxx AW bruttó | 926 716 | 926 716 | 934 219 | 934 219 |
| ZRE M xxx/xxx AW bruttó | 934 219 | 934 219 | 941 722 | 941 722 |
| ZRE M xxx/xxx AW bruttó | 941 722 | 941 722 | 949 225 | 949 225 |
| ZRE M xxx/xxx AW bruttó | 949 225 | 949 225 | 956 728 | 956 728 |
| ZRE M xxx/xxx AW bruttó | 956 728 | 956 728 | 964 229 | 964 229 |
| ZRE M xxx/xxx AW bruttó | 964 229 | 964 229 | 971 732 | 971 732 |
| ZRE M xxx/xxx AW bruttó | 971 732 | 971 732 | 979 235 | 979 235 |
| ZRE M xxx/xxx AW bruttó | 979 235 | 979 235 | 986 738 | 986 738 |
| ZRE M xxx/xxx AW bruttó | 986 738 | 986 738 | 994 241 | 994 241 |
| ZRE M xxx/xxx AW bruttó | 994 241 | 994 241 | 1001 744 | 1001 744 |
| ZRE M xxx/xxx AW bruttó | 1001 744 | 1001 744 | 1009 247 | 1009 247 |
| ZRE M xxx/xxx AW bruttó | 1009 247 | 1009 247 | 1016 750 | 1016 750 |
| ZRE M xxx/xxx AW bruttó | 1016 750 | 1016 750 | 1024 251 | 1024 251 |
| ZRE M xxx/xxx AW bruttó | 1024 251 | 1024 251 | 1031 754 | 1031 754 |
| ZRE M xxx/xxx AW bruttó | 1031 754 | 1031 754 | 1039 255 | 1039 255 |
| ZRE M xxx/xxx AW bruttó | 1039 255 | 1039 255 | 1046 758 | 1046 758 |
| ZRE M xxx/xxx AW bruttó | 1046 758 | 1046 758 | 1054 259 | 1054 259 |
| ZRE M xxx/xxx AW bruttó | 1054 259 | 1054 259 | 1061 762 | 1061 762 |
| ZRE M xxx/xxx AW bruttó | 1061 762 | 1061 762 | 1069 263 | 1069 263 |
| ZRE M xxx/xxx AW bruttó | 1069 263 | 1069 263 | 1076 766 | 1076 766 |
| ZRE M xxx/xxx AW bruttó | 1076 766 | 1076 766 | 1084 267 | 1084 267 |
| ZRE M xxx/xxx AW | | | | |

Reluxa manuális ZJA M



A hozzá tartozó
ablakkal történő
rendelés esetén
EXTRA 10%
kedvezmény

Roto érvek:

- + A bejövő fény mennyiségét és a lamellák szögét egy tekerőgombbal lehet egyszerűen szabályozni.
- + Tartós megoldás páras helyiségekben, kiválóan alkalmas fürdőszobák vagy konyhák árnyékolására.

Megjegyzés

A kiegészítők fehér vagy alu színű vezetősínnel rendelhetők. Kérjük utólagos rendelésnél a tetőablakon található azonosítót megadni.



Színminták

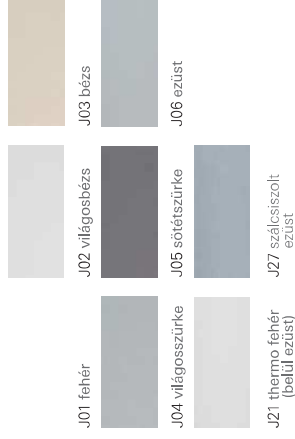

Vezetősínek



A-alumínium színű vezetősín



W-fehér színű vezetősín

Szállítás

- = szállítási idő 5-12 munkanap

Méretek

| Roto Designo | 054/078 | 054/098 | 065/118 | 065/140 | 074/098 | 074/118 | 074/140 | 074/160 | 094/118 | 094/140 | 094/160* | 094/180* | 114/118 | 114/140 | 114/160* | 114/180* | 134/140* | 134/160* |
|--------------|---------|---------|---------|---------|---------|---------|---------|---------|---------|---------|----------|----------|---------|---------|----------|----------|----------|----------|
| RotoO | 055/078 | 055/098 | 066/118 | 066/140 | 078/098 | 078/118 | 078/140 | 078/160 | 094/118 | 094/140 | 094/160 | 094/180 | 114/118 | 114/140 | 114/160 | 114/180 | 134/140 | 134/160 |
| nettó | 44.000 | 45.800 | 50.700 | 57.300 | 56.000 | 57.300 | 59.100 | 66.100 | 65.800 | 69.200 | 73.500 | 77.700 | 69.200 | 73.500 | 77.700 | 82.100 | 77.700 | 82.100 |
| bruttó | 56.880 | 58.166 | 64.389 | 72.771 | 71.120 | 72.771 | 76.057 | 83.947 | 83.566 | 87.884 | 93.345 | 98.679 | 87.884 | 93.345 | 98.679 | 104.267 | 98.679 | 104.267 |

Reluxa manuális kivitel

ZJA M = manuális
Ox = RotoO sorozathoz
R/R7 = Designo R3/R4/R5/R7 sorozathoz
R6/R8 = Designo R6/R8/R8 sorozathoz

W = fehér vezetősínnel
A = alumínium vezetősínnel

A nyomtatási eljárásból adódóan a tényleges színek kis méretűben lehetnek.

Termékkód példa: ZJA M 074/118 R6/R8 WU01

*ZJA elvise 094/160, 094/180, 114/160, 114/180, 134/140, 134/160 méretekben csak 30 foknál nagyobb tetőhajlásszög esetén szerelhető fel.

Szűnyogháló ZRI



A hozzá tartozó
ablakkal történő
rendelés esetén
EXTRA 10%
kedvezmény

Roto érvék:

- + Sűrű szövésű, tartós hálóból készül.
- + A Roto R7 és R8 típusú ablakok szűnyogháló használata esetén is akadálytalanul, teljes terjedelemben nyithatók.
- + A O4 / R4 / R6 / R7 típusú tetőablakok esetén a kávéra, az R8 típusúnál az ablaktokra szerelve működhető.

Transpatec® szűnyogháló

- + A Transpatec anyag szinte láthatatlan szövedé 40%-kal jobb légáteresztő képességgel rendelkezik a hagyományos szűnyoghálókhoz képest.

Szűnyogháló rögzítése a tokra

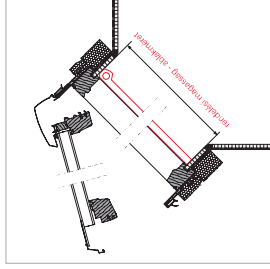

Megjegyzés

A kiegészítőket fehér vagy alu színű vezetősímmel rendelhető. Kérjük a rendelésnél a tetőablak típusát is megadni. Pl.: R79 K WD AL 07/09.

Egyedi méret megadása esetén a szűnyoghálóból kávéra szerelt változat is kérhető.

Tokra szerelhető szűnyogháló manuális recénnel szerelt ablakra nem rendelhető.

Szűnyogháló maximális hosszúságát: Standard szövet 210 cm, Transpatec szövet 240 cm.



A hozzá tartozó
ablakkal történő
rendelés esetén
EXTRA 10%
kedvezmény

Szállítás

- = szállítási idő 5-12 munkanap

Megjegyzés
Amennyiben nem a pontos rendelési méret kerül megadásra, úgy az ablak méretéből kiindulva egy optimális kávékialakítás lesz feltételezve. Ilyen esetekben az oldalsó vezetősíneket méretre kell vágni.

Rendeléskor kérjük megadni, hogy a szűnyogháló tokra, vagy kávéra vagy kávéra szerelt.

Roto tipp:

A szűnyogháló a káva kialakítását követően célszerű megrendelni.

Szűnyogháló rögzítése a kávéra

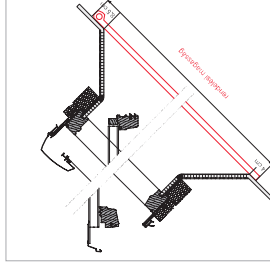

Méretek

| Roto Designo | 064/078 | 064/098 | 065/118 | 065/140 | 074/098 | 074/118 | 074/140 | 074/160 | 094/118 | 094/140 | 094/160 | 114/118 | 114/140 | 114/160 | 114/180 | 134/140 | 134/160 |
|--------------|---------|---------|---------|---------|---------|---------|---------|---------|---------|---------|---------|---------|---------|---------|---------|---------|---------|
| RotoO | 065/078 | 065/098 | 066/118 | 066/140 | 078/098 | 078/118 | 078/140 | 078/160 | 094/118 | 094/140 | 094/160 | 114/118 | 114/140 | 114/160 | 114/180 | 134/140 | 134/160 |

Szűnyogháló

| | | | | | | | | | | | | | | | | | |
|-----------------------|----------|----------|----------|----------|----------|----------|----------|----------|----------|----------|----------|-----------|-----------|-----------|-----------|-----------|-----------|
| ZRI M xxx/xxx A/W IS1 | 59 300 ● | 59 300 ● | 62 600 ● | 62 600 ● | 66 600 ● | 66 600 ● | 66 600 ● | 73 100 ● | 77 600 ● | 77 600 ● | 77 600 ● | 80 600 ● | 80 600 ● | 80 600 ● | 86 900 ● | 102 600 ● | 102 600 ● |
| ZRI M xxx/xxx A/W IT1 | 75 311 ● | 75 311 ● | 79 502 ● | 79 502 ● | 84 582 ● | 84 582 ● | 84 582 ● | 92 837 ● | 98 552 ● | 98 552 ● | 98 552 ● | 102 362 ● | 102 362 ● | 102 362 ● | 110 363 ● | 130 302 ● | 130 302 ● |

Szűnyogháló Transpatec®

| | | | | | | | | | | | | | | | | | |
|-----------------------|----------|----------|----------|----------|-----------|-----------|-----------|-----------|-----------|-----------|-----------|-----------|-----------|-----------|-----------|-----------|-----------|
| ZRI M xxx/xxx A/W IT1 | 74 200 ● | 74 200 ● | 78 300 ● | 78 300 ● | 83 300 ● | 83 300 ● | 83 300 ● | 91 400 ● | 97 000 ● | 97 000 ● | 97 000 ● | 100 800 ● | 100 800 ● | 100 800 ● | 108 700 ● | 128 300 ● | 128 300 ● |
| ZRI M xxx/xxx A/W IT1 | 94 234 ● | 94 234 ● | 99 441 ● | 99 441 ● | 105 791 ● | 105 791 ● | 105 791 ● | 116 078 ● | 123 190 ● | 123 190 ● | 123 190 ● | 128 016 ● | 128 016 ● | 128 016 ● | 138 049 ● | 162 941 ● | 162 941 ● |

ZRI = szűnyogháló
M = manuális

R8 = Designo R8/8 sorozathoz tokra szerelve
RxOx = Designo vagy O ablak, kávéra szerelve

A = alumínium vezetősímmel
W = fehér vezetősímmel

IS1 = normál szövet
IT1 = transpatec szövet

B = tokra szerelve (R8/8)
W = kávéra szerelve

Termékkód jelölés: ZRI M 074/140 R8 WIS1 B

SmartHome rendszer Otthon is okosan

- + Vezérlés: okostelefónról, tabletről, okosóráról vagy akár hangvezérléssel.
- + Rádiós technológia: bármikor bővíthető és az utólagos motorizálás sem akadály.
- + KNX kompatibilitás: felár nélkül, 300-nál is több gyártó termékeit kezeli.
- + Megbízható: az adatok nem távoli szervereken, hanem a felhasználónál kerülnek tárolásra ingyenes folyamatos szoftverfrissítéssel támogatva.
- + Összehangolható komponensek. Az épület önmagát vezérli: eső esetén becsukja az ablakokat, túl magas hőmérséklet esetén szellőztet, napszaknak megfelelően kezeli az árnyékolókat.

Központi vezérléssel kapcsolatos további részletekért érdeklődjön a Becker termékek magyarországi forgalmazójánál az alábbi elérhetőségeken:

Volvex Kft.

Telefonszám: + 36 1 451 0042; +36 30 474 5645

E-mail: info@volvex.hu

Web: www.volvex.hu

Becker CC41 Box

4035 200 053 0



Termék jellemzők

- Becker intelligens otthoni központi teljes logika szoftverrel.
- 3-féle rádió integrációval.
- Távműködtetéssel

Fűtérzékelő

4035 000 026 0



Termék jellemzők

- KNX RF fűtérzékelő

Hőmérséklet érzékelő

4035 000 034 0



Termék jellemzők

- KNX RF beltéri hőmérséklet érzékelő

EC411 faliadó

4034 000 040 0



Termék jellemzők

- Centronic rádiós falra kapcsoló központi / csoportos vagy egyedi működtetéshez



Utólagos motorizálás 24 V / 230 V rendszerekhez

Távirányító motor



ZEL MA 25 N 24V
cikkszám: 736971

ár: 64 600 +Áfa

Termékjellemzők

- Max. nyitás: 25 cm
- Tok aljára szerelhető
- Látható kivitelt

Műszaki adatok

- Névleges feszültség: 24 V DC(+20%)
- Áramerősség: 0,5 A
- Névleges teljesítmény: 250N
- Védelmi fokozat: IP 30
- Hőmérséklet tartomány: 0-60 °C

Távirányító motor



ZEL MA 35 N 230V
cikkszám: 736959

ár: 104 200+Áfa

Termékjellemzők

- Max. nyitás: 35 cm
- Tok aljára szerelhető
- Látható kivitelt.
- Minimális ablakméret: 06/xx.

Műszaki adatok

- Névleges feszültség: 230 V AC(+10%...15%)
- Névleges energia: 10W/15VA
- Névleges teljesítmény: 250N
- Védelmi fokozat: IP 30
- Hőmérséklet tartomány: 0-60 °C

Vezérlés 24 V / 230 V rendszerekhez

Trafo 24V



ZEL STG NT24V
cikkszám: 365208

ár: 29 600 +Áfa

Termékjellemzők

- 230 V feszültség 24 V-ra való transzformálásra
- minden 24 V motorhoz külön trafo szükséges
- kereskedelemben járatos Ø68 elosztódobozba szerelhető
- esőérzékelő vagy termosztátos kapcsoló bekötése közvetlenül is lehetséges

Műszaki adatok

- Névleges feszültség: 230 V AC/50 Herz
- Kimenő feszültség: 24 V DC
- Kimenő áramerősség: 0,5 Amax.0,7 A
- Védelmi fokozat: IP 20, védelmi osztály II
- Hőmérséklet tartomány: 0 – 55 °C

Rádiós vevőegység 24V



ZEL STG FEP24VG2
cikkszám: 896448

ár: 49 400 +Áfa

Termékjellemzők

- Zavarmentes rádiófrekvencia
- Nagy hatótávolság
- Kereskedelemben járatos Ø68 elosztódobozba szerelhető
- 16 távirányító jelet is fogadja
- 2017 május után gyártott távirányítókhoz

Műszaki adatok

- Névleges feszültség: 230 V AC/50 Herz
- Védelmi fokozat: IP 20, védelmi osztály II
- Hőmérséklet tartomány: 0 – 55 °C
- Méret (sz/ma/mé): 49 x 47 x 28 mm
- Frekvencia: 868,3 MHz



Rádiós vevőegység 230V



ZEL STG FEP230VG2
cikkszám: 896446

ár: 57 600 +Áfa

Termékjellemzők

- Zavarmentes rádiófrekvencia
- Nagy hatótávolság
- Kereskedelemben járatos Ø68 elosztódobozba szerelhető
- Ugróköddal
- 16 távirányító jelet is fogadja
- 2017 május után gyártott távirányítókhoz

Műszaki adatok

- Névleges feszültség: 230 V AC/50 Herz
- Áramerősség: 6A 230 V AC
- Védelmi fokozat: IP 20, védelmi osztály II
- Hőmérséklet tartomány: 0 – 55 °C
- Méret (sz/ma/mé): 49 x 47 x 28 mm
- Frekvencia: 868,3 MHz

Esőérzékelő 24V/230V



ZEL STG RS24V
cikkszám: 472710

ár: 19 600 +Áfa

ZEL STG RS230V
cikkszám: 472711

ár: 39 900 +Áfa

Termékjellemzők

- RS 230 V esetén 230 V hálózatra közvetlenül beülthető
- RS 24 V kivitelt esetén a traflon keresztül a 230 V hálózatra köthető
- Fűtött érzékelő felülettel
- Eső esetén az ablakot automatikusan bezárja
- Egyszerű rögzítés a tetőablak bontólemez zéhez

Megjegyzés

- Megakadályozza a beltér károsodását eső esetén
- Max. 6 motor zárásához, lehetőleg azonos tetőfelületen
- Beépítéshez szakember javasolt
- Méret (sz/ma/mé): 45 x 45 x 35 mm

Bizonyos ablakípusok esetén rejtett kivitelt is rendelkeztethet. További részletekért keressen minket az alábbi elérhetőségeken:
Tel.: +36 99 534 493
E-mail: teoablak@rote-frank.com

Vezérlés Távírányítás

Falikapcsoló

ZEL STG S
cikkszám: 366303
ár: 6 300 +Áfa



Termékjellemzők

- Kapszüléként és nyomógombként egyaránt használható
- 3 funkció: fal / le / stop
- Kereskedelemben járatos Ø88 alosztódobozba szerelhető

Műszaki adatok

- Névleges feszültség: 230 V AC/B0 Hozz
- Áramerősség: 6A, 230 V AC
- Védelmi fokozat: IP 20, védelmi osztály II
- Hőmérséklet tartomány: 0 - 55 °C
- Méret (sz/ma/me): 85 x 85 x 24 mm
- Szín: alpin fehér

Rádiós falikapcsoló

1 / 5 csatorna

ZEL STG WS1G G3
cikkszám: 2000394
ár: 18 800 +Áfa



Termékjellemzők

- Zavarmentes rádiófrekvencia
- Nagy hatótávolság
- 1 vagy 5 csatorp vezérléshez
- Programozható köztes pozíció

Műszaki adatok

- Feszültség: 3 V DC
- Védelmi fokozat: IP 20
- Hőmérséklet tartomány: -10 - 55 °C
- Frekvencia: 868,3 MHz
- Fala szerelhető
- Méret (sz/ma/me): 80 x 80 x 14 mm

Távírányító, 1 csatorna

ZEL STG HS1S G2 (fekete)
cikkszám: 594424
ZEL STG HS1W G2 (fehér)
cikkszám: 594423
ár: 18 800 +Áfa



Termékjellemzők

- Zavarmentes rádiófrekvencia
- Nagy hatótávolság
- Egy frekvencia küldéséhez
- Fall távóval

Műszaki adatok

- Feszültség: 3 V DC
- Védelmi fokozat: IP 20
- Hőmérséklet tartomány: -10 - 55 °C
- Frekvencia: 868,3 MHz
- Fekete vagy fehér színben

Távírányító 5 / 10 csatorna

ZEL STG HS5S G2 (fekete)
cikkszám: 594436
ZEL STG HS5W G2 (fehér)
cikkszám: 594435
ár: 34 700 +Áfa



Termékjellemzők

- Zavarmentes rádiófrekvencia
- Nagy hatótávolság
- A kiválasztott csoport jelölése világító LED-del
- 5 vagy 10 csatorna vezérléséhez

Műszaki adatok

- Feszültség: 3 V DC
- Védelmi fokozat: IP 20
- Hőmérséklet tartomány: -10 - 55 °C
- Frekvencia: 868,3 MHz
- Fekete vagy fehér színben

ZEL STG HS10S G2 (fekete)
cikkszám: 598742
ZEL STG HS10W G2 (fehér)
cikkszám: 598741
ár: 43 200 +Áfa



Termékjellemzők

- 10, ügydleg programozható csatornával
- Időkapcsolóval
- Szellőztető funkcióval
- Astro funkcióval és szabadság programmal
- Nagyméretű kijelzővel

Műszaki adatok

- Feszültség: 3 V DC
- Védelmi fokozat: IP 20
- Hőmérséklet tartomány: -10 - 55 °C
- Frekvencia: 868,3 MHz
- Fekete vagy fehér színben

Távírányító időkapcsolóval, 10 csatorna

ZEL STG HS2U10S G2 (fekete)
cikkszám: 610566
ZEL STG HS2U10W G2 (fehér)
cikkszám: 610567
ár: 95 800 +Áfa



Termékjellemzők

- 10, ügydleg programozható csatornával
- Időkapcsolóval
- Szellőztető funkcióval
- Astro funkcióval és szabadság programmal
- Nagyméretű kijelzővel

Műszaki adatok

- Feszültség: 3 V DC
- Védelmi fokozat: IP 20
- Hőmérséklet tartomány: -10 - 55 °C
- Frekvencia: 868,3 MHz
- Fekete vagy fehér színben

Tetőablak kiegészítők

Tetőablak kiegészítők

Designo kilincs

ZUB GRF R4R7 H/K xxxxx CLEAN
ZUB GRF R6R8 H/K xxxxx CLEAN
Ezüst / fehér
ár: 10 200 +Áfa



Termékjellemzők

- R4/R7 vagy R6/R8 sorozathoz
- Műanyag vagy fa ablakhoz

Műszaki adatok

- nemesacél (R6/R8)
- alumínium (R4/R7)
- vagy fehér színben

Zárható kilincs Designo ablakhoz

ZUB GRF R4 K/H xxxxx
ASB CLEAN
Ezüst / fehér
ár: 16 800 +Áfa



Termékjellemzők

- Műanyag vagy fa ablakhoz
- Kulcsal zárható kilincs

Műszaki adatok

- nemesacél
- vagy fehér színben

RotoQ kilincs

ZUB GRF Q₁
Ezüst / fehér
ár: 10 200 +Áfa



Termékjellemzők

- Minden RotoQ Tetőablakhoz

Műszaki adatok

- Szín: nemesacél hatású vagy fehér

Takaróelem kilincshez

ZUB ADP GREY
ZUB ADP WHITE
ár: 4 600 +Áfa



Termékjellemzők

- R6/R8 műanyag vagy fa ablakhoz

Műszaki adatok

- RAL 7015 sötétszürke vagy
- RAL 9016 fehér színben

Teleszkópos távnyitó bot

ZUB TFB 1900
cikkszám: 763717
ár: 13 500 +Áfa



Termékjellemzők

- Magasan lévő tetőtéri ablak kezeléséhez
- Külső hővédő roló és belső árnyékolók működtetéséhez
- Az összes Roto ablakhoz használható

Műszaki adatok

- 6 különböző méretben rögzíthető
- 1170 - 1900 mm

Teleszkópos távnyitó bot

ZUB TFB 2940
cikkszám: 763718
ár: 15 100 +Áfa



Termékjellemzők

- Magasan lévő tetőtéri ablak kezeléséhez
- Külső hővédő roló és belső árnyékolók működtetéséhez
- Az összes Roto ablakhoz használható

Műszaki adatok

- 7 különböző méretben rögzíthető
- 1700 - 2940 mm

Karbantartó csomag* műanyag / fa ablakhoz

ZUB PFS K (műanyaghoz)
cikkszám: 251338
ZUB PFS H (fához)
cikkszám: 456625
ár: 9 900 +Áfa



Termékjellemzők

- Műanyag ablakhoz: tisztító folyadék, műanyag
- Ablakhoz 500 ml
- Spray vasalathoz 100 ml gumitömítés, apólo

Termékjellemzők

- Fa ablakhoz: Fabalszam, 500 ml
- Spray vasalathoz, 100 ml gumitömítés, apólo

* Gyártó: Fencsél



Padláslépcsők

Egyszerű kezelhetőség és időtlen formatervezés.

Műszaki áttekintő

Német minőségi szabványok, melyekre számíthat

A teljes iparágban technológiai innovátorokként tekintenek ránk. Garantáljuk, hogy minden szolgáltatásban és termékben, mely a Roto nevét viseli, német minőségi szabvány rejlik. Függetlenül attól, hogy a világ mely részén kerül kapcsolatba a Roto márkával.



Cadet 3 Norm

háromlépcsős padláslépcső

A padlásterben nyitási tér nem szükséges, a lépcső részei a tokon belül helyezkednek el.



Energiaosztály

B

Energiamegtakarítás

U_w -érték W/m^2K

0,90

Légzárás (a-érték)



4-es osztály

Terhelhetőség lépcsőnként
(Terhelhetőség teljes szerkezet)

150 kg (350 kg/m²)

Fedélszerkezet

56 mm

Fedél színe

fehér

Nyílás nyers mérete (cm)

120 x 60 / 120 x 70
130 x 70 / 140 x 70
Belmagasság (cm): 220-288

Tokmagasság (cm)

25

Zárás

beépített csapóretesz

Szavatosság

10 év

120/60, 120/70
nettó / bruttó listaár

125 200 Ft / 159 004 Ft

130/70, 140/70
nettó / bruttó listaár

152 200 Ft / 193 294 Ft

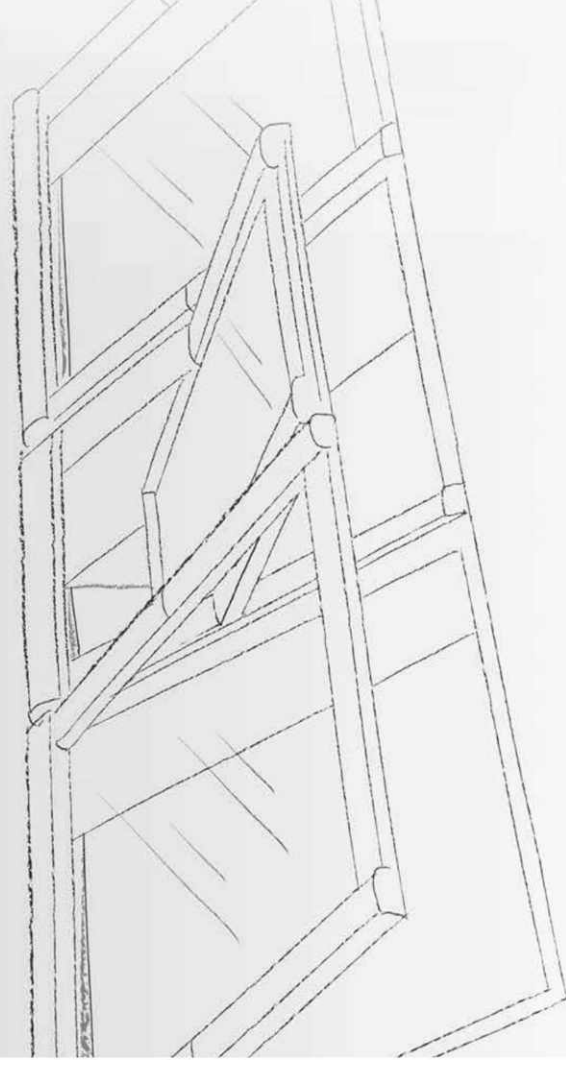

Műszaki paraméterek 82

Összefoglaló ártáblázat 86

Műszaki paraméterek

Tetőtéri ablakok Műszaki paraméterek

| Ablak típus | Ablak megnevezése | Üvegezés fajtája | Ablak hőátbocsátási tényező* <small>W/m²K (Uw-érték a DIN EN 12567-2 szerint)</small> | Léghanggátás dB (RW)-érték a EN ISO 10140-2 és EN ISO 119-1 szerint | Hangszigetelési osztály (VDI 2719 szerint) | Légzárás osztály (DIN EN 12207 szerint) | Üveg hőátbocsátási tényező <small>W/m²K (Ug-érték a DIN EN 673 szerint)</small> | Összegző átbocsátási tényező <small>%-ban (TL-érték a DIN EN 12210 szerint)</small> | Fényátvezetési tényező <small>%-ban (TL-érték a DIN EN 416 szerint)</small> | Színnyomással szembeni ellenállás (a DIN EN 12210 szerint) | Üvegezés felépítése (méretek mm-ben) | Tűzállóság szerinti besorolás (a DIN EN 13501-1 szerint) | Tűzállóság szerinti besorolás (a DIN EN 13501-1 szerint) | Vízállóság (a DIN EN 12208 szerint) |
|---|-------------------|-------------------|--|--|---|--|--|--|--|---|---|---|---|--|
| Designo R8 felnyíló tetőablak | | | | | | | | | | | | | | |
| | R88C K | 2-rétegű Comfort | 1,1 | 34 (-2;-5) | 2 | 4. osztály | 1,0 | 52 | 71 | B3 osztály | 4/15/2-2 VSG | B-s3,d0 | Broof(t1) | E1200 |
| | R88C H | 2-rétegű Comfort | 1,1 | 34 (-2;-5) | 2 | 3. osztály | 1,0 | 52 | 71 | C3 osztály | 4/15/2-2 VSG | C-s2,d0 | Broof(t1) | E1200 |
| | R88G K | 3-rétegű Comfort | 0,99 | 37 (-2;-5) | 3 | 4. osztály | 0,8 | 38 | 57 | B3 osztály | 4/10/4/10/2x3 VSG | B-s3,d0 | Broof(t1) | E1200 |
| | R88G H | 3-rétegű Comfort | 1,0 | 38 (-2;-5) | 3 | 3. osztály | 0,8 | 41 | 57 | C3 osztály | 4/10/4/10/2x3 VSG | C-s2,d0 | Broof(t1) | E1200 |
| | R88P K | 3-rétegű Premium | 0,86 | 38 (-1;-4) | 3 | 4. osztály | 0,6 | 41 | 53 | B3 osztály | 4/12,5/11/5/3/12,5/2x2 VSG | B-s3,d0 | Broof(t1) | E1200 |
| | R88P H | 3-rétegű Premium | 0,88 | 37 (-1;-5) | 3 | 3. osztály | 0,6 | 38 | 53 | C3 osztály | 4/12,5/11/5/3/12,5/2x2 VSG | C-s2,d0 | Broof(t1) | E1200 |
| Designo i8 motoros felnyíló tetőablak | | | | | | | | | | | | | | |
| | I88C K | 2-rétegű Comfort | 1,1 | 34 (-2;-5) | 2 | 4. osztály | 1,0 | 52 | 71 | C3 osztály | 4/15/2-2 VSG | B-s3,d0 | Broof(t1) | E1200 |
| | I88G K | 3-rétegű Comfort | 0,99 | 37 (-2;-5) | 3 | 4. osztály | 0,8 | 41 | 57 | C3 osztály | 4/10/4/10/2x3 VSG | B-s3,d0 | Broof(t1) | E1200 |
| | I88P K | 3-rétegű Premium | 0,86 | 38 (-2;-5) | 3 | 4. osztály | 0,6 | 38 | 53 | C3 osztály | 4/12,5/11/5/3/12,5/2x2 VSG | B-s3,d0 | Broof(t1) | E1200 |
| Designo R7 felső harmadban billenő tetőablak | | | | | | | | | | | | | | |
| | R79 K | 3-rétegű Standard | 1,1 | 32 (-1;-4) | 2 | 4. osztály | 0,7 | 47 | 66 | C3 osztály | 4/11/11/5/3/11/4 | B-s3,d0 | Broof(t1) | E1200 |
| | R79 H | 3-rétegű Standard | 1,1 | 32 (-2;-5) | 2 | 4. osztály | 0,7 | 47 | 66 | C3 osztály | 4/11/11/5/3/11/4 | B-s3,d0 | Broof(t1) | E1200 |
| | R79C K | 3-rétegű Comfort | 1,0 | 33 (-1;-4) | 2 | 4. osztály | 0,6 | 40 | 59 | C3 osztály | 4/11/11/5/3/11/4 | B-s3,d0 | Broof(t1) | E1200 |
| | R79C H | 3-rétegű Comfort | 1,0 | 33 (-1;-4) | 2 | 4. osztály | 0,6 | 40 | 59 | C3 osztály | 4/11/11/5/3/11/4 | B-s3,d0 | Broof(t1) | E1200 |
| Designo R6 billenő tetőablak | | | | | | | | | | | | | | |
| | R68C K | 2-rétegű Comfort | 1,1 | 34 (-2;-5) | 2 | 4. osztály | 1,0 | 52 | 71 | B3 osztály | 4/15/2-2 VSG | B-s3,d0 | Broof(t1) | E1200 |
| | R68C H | 2-rétegű Comfort | 1,1 | 34 (-2;-5) | 2 | 3. osztály | 1,0 | 52 | 71 | C3 osztály | 4/15/2-2 VSG | C-s2,d0 | Broof(t1) | E1200 |
| | R68G K | 3-rétegű Comfort | 0,99 | 37 (-2;-5) | 3 | 3. osztály | 0,8 | 38 | 57 | B3 osztály | 4/10/4/10/2x3 VSG | B-s3,d0 | Broof(t1) | E1200 |
| | R68G H | 3-rétegű Comfort | 1,0 | 38 (-2;-5) | 3 | 3. osztály | 0,8 | 41 | 57 | C3 osztály | 4/10/4/10/2x3 VSG | C-s2,d0 | Broof(t1) | E1200 |
| | R68P K | 3-rétegű Premium | 0,86 | 38 (-1;-4) | 3 | 4. osztály | 0,6 | 41 | 53 | B3 osztály | 4/12,5/11/5/3/12,5/2x2 VSG | B-s3,d0 | Broof(t1) | E1200 |
| | R68P H | 3-rétegű Premium | 0,88 | 37 (-1;-5) | 3 | 3. osztály | 0,6 | 38 | 53 | C3 osztály | 4/12,5/11/5/3/12,5/2x2 VSG | C-s2,d0 | Broof(t1) | E1200 |
| Designo R8 SA felnyíló menekítőablak | | | | | | | | | | | | | | |
| | R88C K SA | 2-rétegű Comfort | 1,1 | 34 (-2;-5) | 2 | 4. osztály | 1,0 | 52 | 71 | C3/B3 osztály | 4/15/2-2 VSG | B-s3,d0 | Broof(t1) | E1200 |
| | R88C H SA | 2-rétegű Comfort | 1,1 | 34 (-2;-5) | 2 | 3. osztály | 1,0 | 52 | 71 | C3/B3 osztály | 4/15/2-2 VSG | C-s2,d0 | Broof(t1) | E1200 |
| | R88P K SA | 3-rétegű Premium | 0,86 | 37 (-2;-5) | 3 | 4. osztály | 0,6 | 38 | 53 | B3 osztály | 4/12,5/11/5/3/12,5/2x2 VSG | B-s3,d0 | Broof(t1) | E1200 |
| | R88P H SA | 3-rétegű Premium | 0,88 | 37 (-2;-5) | 3 | 3. osztály | 0,6 | 38 | 53 | C3 osztály | 4/12,5/11/5/3/12,5/2x2 VSG | C-s2,d0 | Broof(t1) | E1200 |
| Designo R3/R8 D oldalra nyíló tetőkibúvó | | | | | | | | | | | | | | |
| | R39 K D | 3-rétegű Standard | 1,1 | 32 (-1;-4) | 2 | 3. osztály | 0,7 | 47 | 66 | C3 osztály | 4/11/11/5/3/11/4 | B-s3,d0 | Broof(t1) | E1200 |
| | R39 H D | 3-rétegű Standard | 1,1 | 34 (-2;-5) | 2 | 4. osztály | 0,7 | 47 | 66 | C3 osztály | 4/11/11/5/3/11/4 | B-s3,d0 | Broof(t1) | E1200 |
| | R89P K D | 3-rétegű Premium | 0,86 | 40 (-2;-6) | 3 | 4. osztály | 0,6 | 38 | 53 | C3 osztály | 4/12,5/11/5/3/12,5/2x2 VSG | B-s3,d0 | Broof(t1) | E1200 |
| Designo R5 RW füstelvezető ablak | | | | | | | | | | | | | | |
| | R58 K RW | 2-rétegű Comfort | 1,3 | 38 (-2;-5) | 3 | 4. osztály | 1,1 | 51 | 71 | C3 osztály | 4/14/2x3 VSG | B300-E | Broof(t1) | E1200 |
| | R58 H RW | 2-rétegű Comfort | 1,2 | 37 (-1;-5) | 3 | 4. osztály | 0,9 | 41 | 62 | C3 osztály | 4/14/2x3 VSG | B300-E | Broof(t1) | E1200 |
| Designo R4 billenő tetőablak | | | | | | | | | | | | | | |
| | R45 K | 2-rétegű Standard | 1,3 | 32 (-1;-3) | 2 | 4. osztály | 1,0 | 52 | 72 | C3 osztály | 4/16/4 | B-s3,d0 | Broof(t1) | E1200 |
| | R49 K | 3-rétegű Standard | 1,1 | 32 (-1;-4) | 2 | 4. osztály | 0,7 | 47 | 66 | C3 osztály | 4/11/11/5/3/11/4 | B-s3,d0 | Broof(t1) | E1200 |
| | R45 H | 2-rétegű Standard | 1,3 | 32 (-1;-4) | 2 | 4. osztály | 1,0 | 52 | 72 | C3 osztály | 4/16/4 | C-s2,d0 | Broof(t1) | E1200 |
| | R49 H | 3-rétegű Standard | 1,1 | 32 (-2;-5) | 2 | 4. osztály | 0,7 | 47 | 66 | C3 osztály | 4/11/11/5/3/11/4 | B-s3,d0 | Broof(t1) | E1200 |
| RotooQ.04 billenő tetőablak | | | | | | | | | | | | | | |
| | Q42S K | 2-rétegű Standard | 1,1 | 33 (-1;-4) | 2 | 4. osztály | 1,0 | 52 | 72 | C5 osztály | 4/16/4 | B-s3,d0 | Broof(t1) | E1200 |
| | Q42S H | 2-rétegű Standard | 1,1 | 33 (-2;-4) | 2 | 4. osztály | 1,0 | 52 | 72 | C5 osztály | 4/16/4 | C-s2,d0 | Broof(t1) | E1200 |
| | Q43C K | 3-rétegű Comfort | 0,90 | 36 (-2;-6) | 3 | 4. osztály | 0,7 | 47 | 63 | C5 osztály | 4/12/4/12/2x3 VSG | B-s3,d0 | Broof(t1) | E1200 |
| | Q43C H | 3-rétegű Comfort | 0,90 | 36 (-2;-5) | 3 | 4. osztály | 0,7 | 47 | 63 | C5 osztály | 4/12/4/12/2x3 VSG | C-s2,d0 | Broof(t1) | E1200 |
| | Q43P K | 3-rétegű Premium | 0,77 | 38 (-1;-5) | 3 | 4. osztály | 0,5 | 38 | 53 | C5 osztály | 4/12,5/11/5/3/12,5/2x2 VSG | B-s3,d0 | Broof(t1) | E1200 |
| | Q43P H | 3-rétegű Premium | 0,77 | 38 (-2;-5) | 3 | 4. osztály | 0,5 | 38 | 53 | C5 osztály | 4/12,5/11/5/3/12,5/2x2 VSG | C-s2,d0 | Broof(t1) | E1200 |

Megjegyzés

A megadott értékek független intézetek által végzett vizsgálatok eredményeinek alapulnak. A UV, hangvedémi osztály megadott értéke teljes beépítésre vonatkozik. A vizsgálatok és a beépítés részletes adatai nálunk beszerezhetők.

*Hőszigetelő Coomaggl szerelt ablak, 1) az U-értékek mérésénél az ablakokat függőlegesen építették be. A megadott értékeket független intézetek tanúsítják. A megadott hangszigetelési értékek beépített ablak esetén érvényesek. Részletes dokumentáció kérésre rendelkezésre áll.



Általános Szállítási Feltételek

Rotó Elzett Kft. Tetőablak üzletéig – 2023. március 1.

Rendelés:

A megrendeléseket elektronikus úton kell megküldeni a Rotó Elzett Kft. (Szállító) részére: **rendelés@rotofrank.com**. A megrendelésnek azonosítható módon tartalmaznia kell a Kereskedő nevet; a szállítási és számlázási címet; a kapcsolattartó elérhetőségét (név, telefonszám és e-mail cím), valamint a termékek egyértelmű beazonosításához szükséges kódot, megnevezést és mennyiséget. A megrendelés akkor érvényes, ha azt Szállító elektronikus úton visszaigazolta, mely többek között tartalmazza a szállítást várható időpontját is.

A szállítási határidő: az aktuális, érvényes Rotó Általános Ártamára. A határidők a magyarországi rakárkészlet erejéig érvényesek. Több különböző szállítási határidő termék rendelése esetén a várható szállítási határidő automatikusan a legrosszabb határidő lesz. **Kérésre a hosszabb szállítási határidőjű** (pl. végegyedi gyártásban készülő rolók, vagy egyéb nem rakárú) **termékeket külön is szállíthatjuk**, ezt az igényt a megrendelőnek előre kell jelezni.

A visszaigazolt megrendelés utólag már nem módosítható (kivéve: téves adatokkal rendeltek belső roló típusa helyesbítését, a rendelés leadásától számítva ZRH-1 bűdű), újabb rendeléssel össze nem vonható.

A már feladása kordú, úton lévő szállítmány felmondása visszamenőleg (lásd lent). Amennyiben nem a Megrendelő településére történik a szállítás, úgy azt a megrendelésén egyértelműen fel kell tüntetni a pontos szállítási címet, felül az áruátvételt fogadó nevének, telefonos elérhetőségének megadásával. **Házhoz szállítás esetén a vevő tájékoztatása és a kapcsolattartás a Megrendelő feladata, a Rotó ügyfélszolgálatának rendelkezéssel kapcsolatos információkat az átvételnek nem ad.**

Amennyiben a szállítási cím **behajtási engedély köteles területen** helyezkedik el, a megrendelőt jelezni kell. Az engedélyt az áru összekészítését követően logisztikai Partnerünk 3 munkanap alatt szerez be. A szállítási határidő ez esetben várhatóan 3 munkanappal hosszabbodik. A behajtási engedély beszerzésének díja: **10 000 Ft + Áfa**, amely a Megrendelőnek az áruval együtt kerül kiszámlázásra.

A szállítási címre vonatkozó **súlykorlátok** tényleg a rendeléskor előre kell jelezni. Az információ hiány miatt történő esetleges többletköltség, újabb szállítási logisztikai Partner által a Szállítónak taszálvaított költsége tovább számlázásra kerül a Megrendelő felé.

Szállítás:

Szállító darabszámtól függetlenül **ingyenesen** szállít: tetőtéri ablakot, tetőbúvót, füstelvezetőt- illetve tetőfal ablakot, és az ezzel egyidőben megrendelt minden egyéb terméket, amennyiben a kiszállítás egyidőben, egy címre történik, és a Megrendelőnek nincsen lejárt számlátartozása.

Minden egyéb esetben (amennyiben a rendelés nem tartalmaz: tetőtéri ablakot, tetőbúvót, füstelvezetőt- illetve tetőfal ablakot) a szállítási díj mennyiségét függetlenül, szállítási címtőlként **5 000 Ft + Áfa**. (burkolatok, padlólépcső, külső és belső csatlakozó szett, külső és belső árnyékosítók, vezérlő- és, illetve további kiegészítők, pl.: távirányító bot; karbantartó csomag)

Az alkatrészeket egyéni díjazásuk szerint szállítjuk, a rendelés visszaigazolásáig számít.

A szállítást külső logisztikai Partner végzi. A kiszállási **gyűjtőfuvarozás keretében történik, munkanapokon 8.00–18.00 között, pontos időpont megadására nincs lehetőség**. A foglalom okozta vagy technikai meghibásodás miatt bekövetkező esetleges késedelemért a Szállító nem vállal felelősséget.

Amennyiben az áruátvételt a megadott címen a gyűjtőfuvarozás keretében **8.00–18.00 között** nem lehet elhozni, úgy kisebb csomagok esetén a vevő munkanapjelvényt, nagyobb csomagok esetén a kereskedő telephelyét javasoljuk megadni.

Szállítási cím módosításra a kiszállást megelőző munkanapon 12.00-ig van lehetőség.

Szállítónk felhatalmazottak **törvényes szállítással** saját költségén a teljesítést újabb megkísérlé, Megrendelő a szállítási késedelemmel és téves szállítással kapcsolatban kárértéssel igényel nem léphet fel.

A szállítmányt a szállítóhely szerinti **tételesen** cégszerű aláírással, pecséttel és olvasható névvel vagy házhoz szállítás esetén aláírással és olvasható névvel kell átvenni, Megrendelő a szállítóhelylő Megrendelő vagy házhoz szállítás esetén az általa megadott személy által történő aláírásával elismeri, hogy szállítás a megrendelésnek megfelelően megtörtént.

Az áruátvétel az esetleges **hiány / sérülés tényleg** a szállítmány átvételkor kötelező a logisztikai Partner szállítóhelyére felvezetni, azt a kiszállást végző gépkocsivezetővel leigazoltatni, és az esetleges sérüléstől fényképpel készíteni.

A Megrendelőnek a szállítmányokkal kapcsolatos bármilyen reklamációját (mennyiség, minőség) átírás, nem a megrendelőt áru szállítás, sérült áru esetén) a logisztikai Partner közreműködésével leigazolni, megjegyzésével **10 000 Ft + Áfa** díjjal kell feljelenteni a szállítóhelyi munkatársával minden esetben írásban kell megfogalmazni. A szállítási **hiányok és sérülések** **rendelés@rotofrank.com** e-mail címen kell jelezni.

A kiszállítás a telekhatárig történik. A szállítmány telekhatáron belül, illetve emeltről történő mozgatása a Megrendelő / Áruátvevő feladata.

Ha a visszaigazolt időpontban az áruátvételt a Megrendelő vagy házhoz szállítás esetén az általa megadott személy hibájából hiúsul meg, úgy az **újabb ki-szállítás költsége** az alábbi díjazás szerinti számlázásra kerül a Megrendelő felé:

| Szállítmányban szereplő ablakok száma | 1 | 2–3 | 4–5 | 6 | több |
|---------------------------------------|-----------------|-----------------|-----------------|-----------------|---------------------------|
| Teljes szállítmány szállítási díja | 10 000 Ft + Áfa | 20 000 Ft + Áfa | 30 000 Ft + Áfa | 35 000 Ft + Áfa | Egyedi kalkuláció szerint |

Csak külső és/vagy belső kiegészítők (redőnyök, rolók) szállítása esetén

| Szállítmányban szereplő rolók száma | 1 | 2–3 | 4–5 | 6 | több |
|-------------------------------------|----------------|----------------|-----------------|-----------------|---------------------------|
| Teljes szállítmány szállítási díja | 5 000 Ft + Áfa | 8 000 Ft + Áfa | 12 000 Ft + Áfa | 15 000 Ft + Áfa | Egyedi kalkuláció szerint |

Az az nem vett szállítmányok kérésre 3 munkanapon belül újra kiszállításra kerülnek a megadott szállítási címre, illetve visszajáratás hiányában a 3. nap után a Megrendelő telephelyére.

Raklapok: Termékeinket egyutas raklapon szállítjuk, így raklapok a Megrendelő / Áruátvevő tulajdonába kerülnek, nyitvatartásukra nincs szükség. **Visszaru:** Megrendelés visszaadására, illetve a **3 hónapon belül** leszállított termékek visszavételére visszáru díj felszámolása mellett az alábbi feltételekkel van lehetőség. A vásárlást számlával kell igazolni.

Aru visszavételére csak a vásárlás naptári évében van lehetőség. **Visszaru hatálya alól kizárt** az összes külső és belső kiegészítő, ZRI szunyogfogó, belső roló, ZRS standard, ZRE exkluzív belső roló, ZRV fényzáró roló, ZJA relaxa, ZFA harmonika roló), ZRO redőny és ZMA elektronos külső hűvődő roló). Ezen felül a végegyedi gyártásban készülő egyéb-, illetve a nem ma-gyarországi rakárú árúk teljes köre, továbbá a csoportos behajtású burkolókat elmelet.

Visszaru csak előzetes egyeztetés alapján lehetséges. A bejelentést visszáru a Szállító által kiadott Visszáru dokumentummal adható fel a **Megrendelő telephelyére**. Szállító a visszáru előzetes leotit kérheti.

A nem megfelelő állapotban írem érdeit, bontott csomagolás) visszaküldött, tovább értékelésre alkalmatlan állapotú termékeket díj ellenében visszaküldő-közvetítőként, azaz a Kiszállítás napján kerül kiállításra és elküldésre, elektronikus formában a Megrendelő által megadott e-mail címre. A számla papíralapú meg-kezelésére a Megrendelőt terheli. **15 000 Ft + Áfa / db**

Visszáru díj: **15 000 Ft + Áfa / db** (szállítási díj) + **15 000 Ft + Áfa / db** (csomagolási díj) + **15 000 Ft + Áfa / db** (szállítási díj) + **15 000 Ft + Áfa / db** (csomagolási díj)

Számlázás: A kiszállítás napján kerül kiállításra és elküldésre, elektronikus formában a Megrendelő által megadott e-mail címre. A számla papíralapú meg-kezelésére a Megrendelőt terheli. **15 000 Ft + Áfa / db**

A számla fizetési határidőnek kezdete a számla kiállításának dátuma. A hatályos jogszabályok értelmében Szállító a számlához nem csatolja az átvételt igazoló szállítólevélét. A szállítólevél másolatát kérésre elektronikus úton, 10 munkanapon belül juttatja el a Megrendelőnek.

Raklapozás, szanitoság: Szállító mindenekelőtt szanitosági feltételei alapján, amely az alábbi linken érhető el: <https://www.rototoablak.hu/szervizkozpont/szavontossag.html>

Az új adatvédelmi rendelethez igazodva, kérjük, hogy az alábbi link alatt közvetlenül juttassa el szerviz megkezeset központunknak: <https://www.rototoablak.hu/szervizkozpont/szavontossag.html>

Amennyiben a rögzítés sikeres volt, azonnal visszaléptést küldünk. A bejelentésor kérjük az adatvédelmi nyilatkozatot elfogadni, ellenkező esetben a megkezesést nem tudjuk befogadni.

Online szerviz megkeresés Egyszerű és gyors kapcsolatfelvétellel

Használja online szervizbejelentőnket! Így gyorsan és egyszerűen kérhet szakcsérű segítséget.

Ilyen egyszerű:



Az online szerviz oldalon kattintson a szervizmegrendelés rögzítésre.



Töltsse ki az űrlapot, fótozza le és töltsse fel a típusáblát.

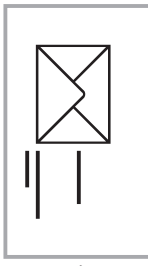

Küldje le nekünk a kiöltött szervizmegrendelőt.



Az új európai adatvédelmi rendelet értelmében csak az online felu-leten beküldött megkereséseket tudjuk rögzíteni.

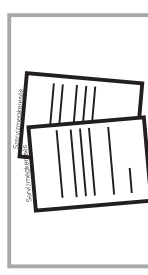

Küldje el megkezeset akár mobil-roló, tabletról vagy számítógépről, az előnyök mindig ugyanazok: Egyszerű és rugalmas ügyintézés néhány lépésben.



Szerviz
Egyszerű és gyors ügyintézés.
<https://www.rototoablak.hu/szervizkozpont/atekintes.html>



| | Maßstab R45 | Maßstab R49 | Handwerk R79 | Meisterstück R69P | Meisterstück R88C | Meisterstück R89P | Burkolókeret | |
|---------------------|---|---|---|---|---|--|---|--|
| Ablak típusa | Roto Designo billenő ablak | Roto Designo billenő ablak | Roto Designo felső harmadban billenő ablak | Roto Designo billenő ablak | Roto Designo felnyíló ablak | Roto Designo felnyíló ablak | Profilos vagy sík tetőfedéshez | |
| Kilincs | alul | alul | alul | alul | alul | alul | - | |
| Üvezetés típusa | 2-rétegű | 3-rétegű | 3-rétegű | 3-rétegű | 2-rétegű | 3-rétegű | - | |
| Hőszigetelő Csomag | igen | igen | igen | igen | igen | igen | - | |
| Alapanyag |    |   |   |   |   |   |   | perszört alumíni-umból, antracit-metál színben |
| 054 x 078 cm | nettó 96 300 bruttó 122 301 153 035 | 115 900 134 700 147 193 171 069 | 125 200 147 200 159 004 186 944 | 230 700 262 500 292 989 333 375 | 213 300 231 500 270 891 294 005 | 323 000 343 900 410 210 436 753 | 38 600 49 022 | |
| 054 x 098 cm | nettó 101 800 bruttó 129 286 157 861 | 122 300 144 800 155 321 183 896 | 132 200 158 000 167 894 200 660 | 244 000 278 200 309 880 353 314 | 220 200 250 000 279 654 317 500 | 347 000 354 000 440 690 449 580 | 39 500 50 165 | |
| 065 x 118 cm | nettó 116 600 bruttó 148 082 171 450 | 138 000 160 400 175 260 203 708 | 149 200 175 100 189 484 222 377 | 276 500 315 600 351 155 400 812 | 250 200 284 400 317 754 361 188 | 359 600 402 600 456 692 511 302 | 40 400 51 308 | |
| 074 x 098 cm | nettó 111 500 bruttó 141 605 168 656 | 133 900 155 900 170 053 197 993 | 144 600 170 000 183 642 215 900 | 268 400 306 200 340 868 388 874 | 242 700 276 000 308 229 350 520 | 371 100 390 100 471 297 495 427 | 40 400 51 308 | |
| 074 x 118 cm | nettó 118 400 bruttó 150 368 178 943 | 141 800 164 900 180 086 209 423 | 153 100 180 100 194 437 228 727 | 284 600 325 200 361 442 413 004 | 257 700 293 000 327 279 372 110 | 392 700 415 000 498 729 527 050 | 41 200 52 324 | |
| 074 x 140 cm | nettó 129 400 bruttó 164 338 194 310 | 153 600 178 700 195 072 226 949 | 165 800 194 900 210 566 247 523 | 309 100 353 300 392 557 448 691 | 279 800 318 500 355 346 404 495 | 426 800 450 900 542 036 572 643 | 42 300 53 721 | |
| 074 x 160 cm | nettó 187 800 bruttó 238 506 251 079 | - - - - | 184 100 216 500 233 807 274 955 | 344 100 394 000 437 007 500 380 | 312 400 355 300 396 748 451 231 | 466 200 503 700 592 074 639 699 | 43 600 55 372 | |
| 094 x 118 cm | nettó 138 800 bruttó 176 276 209 169 | 165 800 189 300 210 566 240 411 | 179 300 206 700 227 711 262 509 | 335 700 384 100 426 339 487 807 | 304 100 346 000 386 207 439 420 | 464 000 490 500 569 280 622 935 | 46 500 59 055 | |
| 094 x 140 cm | nettó 147 600 bruttó 187 452 223 774 | 176 200 202 100 223 774 256 667 | 190 600 220 700 242 062 280 289 | 357 000 408 700 453 390 519 049 | 323 700 369 000 411 099 468 630 | 494 400 522 800 627 888 663 956 | 47 400 60 198 | |
| 114 x 118 cm | nettó 145 200 bruttó 184 404 227 330 | 173 300 204 600 220 091 259 842 | 187 600 223 600 238 252 283 972 | 351 500 402 300 446 405 510 921 | 318 500 362 600 404 495 460 502 | 486 400 514 100 617 728 652 907 | 48 300 61 341 | |
| 114 x 140 cm | nettó 163 100 bruttó 207 137 238 506 | 194 500 212 100 247 015 269 367 | 210 100 231 700 266 827 294 259 | 394 900 452 400 501 523 574 548 | 358 400 408 600 455 168 518 922 | 547 700 570 700 695 579 724 789 | 50 000 63 500 | |
| 134 x 140 cm | nettó - bruttó - | - - - - | - - - - | 437 800 502 500 556 006 638 175 | 397 900 453 800 505 333 576 326 | 555 900 577 700 705 993 733 679 | 52 600 66 802 | |

Designo méretek



Roto Elzett Kft.
Tetőtéri ablakok, kiegészítők

H-9461 Lövő,
Kossuth Lajos u. 25.
www.rototetoablak.hu
tetoablak@rotofrank.com
rendeles@rotofrank.com

Roto Campus és bemutatóterem
(BWT Irodaház)

H-2040 Budaörs
Keleti u. 7.
Tel.: +36 (30) 616 5372