



lindab | velünk egyszerű az építés
Érvényes: 2023. május 1-től
V/18.1

Lindab **Árlista 2023**



Az Árlistánkban található tájékoztatások nem teljeskörűek, további részletes termékinformációkért keresse munkatársainkat vagy látogasson el a www.lindab.hu oldalunkra.

Az Árlista árai Áfa nélkül értendőek! A változás jogát fenntartjuk!

Lindab Árlista

	Lindab Rainline <i>ereszcsatorna rendszer és kiegészítői</i>	3
	Lindab Topline <i>LPA cserepeslemezek és kiegészítőik</i>	7
	Lindab Seamline <i>síklemek és kiegészítőik</i> <i>FOP-CO, PLX korcolt tetőfedés és SRP Click</i> <i>előkorcolt tetőprofilok</i>	9
	Lindab Coverline burkolati rendszerek <i>trapézlemezek, magasprofilok, szendvicspanelek és perforált profilok</i>	12
	Lindab kiegészítők és tartozékok <i>szegélyek, kötőelemek, tömítőprofilok, építési fóliák</i> <i>és egyéb tartozékok</i>	16
	Lindab Protectline tetőbiztonsági rendszer <i>csöves hófogó, hórács, tetőjárdák, tető- és fallétra</i>	23
	Lindab Construline <i>Z-C-U gerendák</i>	26



DuraFrost



Elite



Classic



Magestic

A Lindab színes bevonatos lemeztermékeit több bevonati osztályba sorolja, melyekre különböző átrozdásodási garanciát vállal.

Bevonati osztályokról és a garancia feltételeiről a "GARANCIALEVÉL" kulcsszó alatt talál honlapunkon teljeskörű tájékoztatást.

Lindab Rainline ereszcatorna rendszer

Lindab Elite, Lindab Magestic

FONTOS!

A cégünk által gyártott félkörszelvényű függő ereszcatorna névleges méreteinek megadása eltér a Magyarországon szokásostól. Tájékoztatásul megadjuk a hozzávetőlegesen megfelelő méreteket:









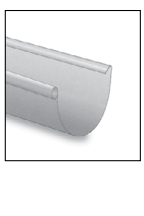

- 125 mm-es ereszcatorna megfelelő méretjele: 25
- 150 mm-es ereszcatorna megfelelő méretjele: 33
- 190 mm-es ereszcatorna megfelelő méretjele: 40



Elite

Magestic

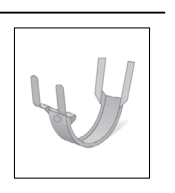

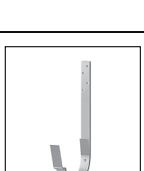
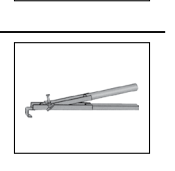
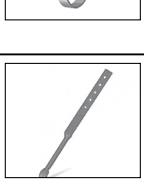



















Az árak darabonkénti forint egységárak. Az ettől eltérő méretenkénti egységárakat külön jelöljük.

<p>R Félkörszelvényű függő ereszcatorna Szabványhosszak: 4 és 6 m</p> <table border="1"> <tr> <td>Névleges méret (mm)</td> <td>125</td> <td>150</td> <td>190</td> </tr> <tr> <td>Elite (Ft/m)</td> <td>3 025</td> <td>3 600</td> <td>5 635</td> </tr> <tr> <td>Elite Matt (Ft/m)</td> <td>3 025</td> <td>3 600</td> <td></td> </tr> <tr> <td>Magestic (Ft/m)</td> <td>2 710*</td> <td>3 175</td> <td></td> </tr> <tr> <td>Db/köteg</td> <td>1</td> <td>1</td> <td>1</td> </tr> </table>	Névleges méret (mm)	125	150	190	Elite (Ft/m)	3 025	3 600	5 635	Elite Matt (Ft/m)	3 025	3 600		Magestic (Ft/m)	2 710*	3 175		Db/köteg	1	1	1		<p>SRÖR Lefolyócső, egyik végén szűkítve Szabványhosszak: 3 és 5 m</p> <table border="1"> <tr> <td>Névleges csőátmérő (mm)</td> <td>87</td> <td>100</td> <td>120*</td> </tr> <tr> <td>Elite (Ft/m)</td> <td>3 755</td> <td>4 125</td> <td>9 465</td> </tr> <tr> <td>Elite Matt (Ft/m)</td> <td>3 755</td> <td>4 125</td> <td></td> </tr> <tr> <td>Magestic (Ft/m)</td> <td>3 335*</td> <td>3 680</td> <td></td> </tr> <tr> <td>Db/köteg</td> <td>1</td> <td>1</td> <td>1</td> </tr> </table>	Névleges csőátmérő (mm)	87	100	120*	Elite (Ft/m)	3 755	4 125	9 465	Elite Matt (Ft/m)	3 755	4 125		Magestic (Ft/m)	3 335*	3 680		Db/köteg	1	1	1	 <p>*120-as lefolyó lemez-vastagsága: 0,7 mm</p>
Névleges méret (mm)	125	150	190																																								
Elite (Ft/m)	3 025	3 600	5 635																																								
Elite Matt (Ft/m)	3 025	3 600																																									
Magestic (Ft/m)	2 710*	3 175																																									
Db/köteg	1	1	1																																								
Névleges csőátmérő (mm)	87	100	120*																																								
Elite (Ft/m)	3 755	4 125	9 465																																								
Elite Matt (Ft/m)	3 755	4 125																																									
Magestic (Ft/m)	3 335*	3 680																																									
Db/köteg	1	1	1																																								
<p>BR05 Csatornatartó szegecselt rögzítőnyelvel félkörszelvényű függő ereszcatornához, L=50 mm</p> <table border="1"> <tr> <td>Névleges méret (mm)</td> <td>125</td> <td>150</td> </tr> <tr> <td>Elite szín (Ft/db)</td> <td>1 150</td> <td>1 250</td> </tr> <tr> <td>Db/karton</td> <td>50</td> <td>50</td> </tr> </table> <p>Színek: fekete, sötétszürke, barna, téglavörös, sötétbordó</p>	Névleges méret (mm)	125	150	Elite szín (Ft/db)	1 150	1 250	Db/karton	50	50		<p>KFL Csatornatartó bepattintós rögzítéssel, félkörszelvényű függő ereszcatornához, hossza: L=196 mm</p> <table border="1"> <tr> <td>Névleges méret (mm)</td> <td>125</td> <td>150</td> </tr> <tr> <td>Elite, Elite Matt szín (Ft/db)</td> <td>1 665</td> <td>1 750</td> </tr> <tr> <td>Magestic (Ft/db)</td> <td>900*</td> <td>950</td> </tr> <tr> <td>Db/karton</td> <td>30</td> <td>30</td> </tr> </table>	Névleges méret (mm)	125	150	Elite, Elite Matt szín (Ft/db)	1 665	1 750	Magestic (Ft/db)	900*	950	Db/karton	30	30																				
Névleges méret (mm)	125	150																																									
Elite szín (Ft/db)	1 150	1 250																																									
Db/karton	50	50																																									
Névleges méret (mm)	125	150																																									
Elite, Elite Matt szín (Ft/db)	1 665	1 750																																									
Magestic (Ft/db)	900*	950																																									
Db/karton	30	30																																									
<p>K07 Csatornatartó szegecselt rögzítőnyelvel félkörszelvényű függő ereszcatornához, L=70 mm</p> <table border="1"> <tr> <td>Névleges méret (mm)</td> <td>125</td> <td>150</td> </tr> <tr> <td>Elite, Elite Matt szín (Ft/db)</td> <td>1 465</td> <td>1 600</td> </tr> <tr> <td>Magestic (Ft/db)</td> <td>800*</td> <td>875</td> </tr> <tr> <td>Db/karton</td> <td>50</td> <td>50</td> </tr> </table>	Névleges méret (mm)	125	150	Elite, Elite Matt szín (Ft/db)	1 465	1 600	Magestic (Ft/db)	800*	875	Db/karton	50	50		<p>BRL Csatornatartó bepattintós rögzítéssel, félkörszelvényű függő ereszcatornához, hossza: L=210 mm</p> <table border="1"> <tr> <td>Névleges méret (mm)</td> <td>125</td> <td>150</td> </tr> <tr> <td>Elite szín (Ft/db)</td> <td>1 125</td> <td>1 190</td> </tr> <tr> <td>Db/karton</td> <td>50</td> <td>50</td> </tr> </table> <p>Színek: fekete, sötétszürke, barna, téglavörös, sötétbordó</p>	Névleges méret (mm)	125	150	Elite szín (Ft/db)	1 125	1 190	Db/karton	50	50																				
Névleges méret (mm)	125	150																																									
Elite, Elite Matt szín (Ft/db)	1 465	1 600																																									
Magestic (Ft/db)	800*	875																																									
Db/karton	50	50																																									
Névleges méret (mm)	125	150																																									
Elite szín (Ft/db)	1 125	1 190																																									
Db/karton	50	50																																									
<p>K11 Csatornatartó szegecselt rögzítőnyelvel félkörszelvényű függő ereszcatornához, 27° tetőlejtéshez</p> <table border="1"> <tr> <td>Névleges méret (mm)</td> <td>125</td> <td>150</td> </tr> <tr> <td>Elite szín (Ft/db)</td> <td>2 000</td> <td>2 185</td> </tr> <tr> <td>Magestic (Ft/db)</td> <td></td> <td>1 235</td> </tr> <tr> <td>Db/karton</td> <td>50</td> <td>50</td> </tr> </table>	Névleges méret (mm)	125	150	Elite szín (Ft/db)	2 000	2 185	Magestic (Ft/db)		1 235	Db/karton	50	50		<p>KFK Csatornatartó bepattintós rögzítéssel, félkörszelvényű függő ereszcatornához, függőleges homlokdeszkához</p> <table border="1"> <tr> <td>Névleges méret (mm)</td> <td>125</td> <td>150</td> </tr> <tr> <td>Elite, Elite Matt szín (Ft/db)</td> <td>1 410</td> <td>1 500</td> </tr> <tr> <td>Magestic (Ft/db)</td> <td>775*</td> <td>810</td> </tr> <tr> <td>Db/karton</td> <td>50</td> <td>50</td> </tr> </table>	Névleges méret (mm)	125	150	Elite, Elite Matt szín (Ft/db)	1 410	1 500	Magestic (Ft/db)	775*	810	Db/karton	50	50																	
Névleges méret (mm)	125	150																																									
Elite szín (Ft/db)	2 000	2 185																																									
Magestic (Ft/db)		1 235																																									
Db/karton	50	50																																									
Névleges méret (mm)	125	150																																									
Elite, Elite Matt szín (Ft/db)	1 410	1 500																																									
Magestic (Ft/db)	775*	810																																									
Db/karton	50	50																																									
<p>K21 Csatornatartó szegecselt rögzítőnyelvel félkörszelvényű függő ereszcatornához, L=210 mm</p> <table border="1"> <tr> <td>Névleges méret (mm)</td> <td>125</td> <td>150</td> </tr> <tr> <td>Elite, Elite Matt szín (Ft/db)</td> <td>1 825</td> <td>1 975</td> </tr> <tr> <td>Magestic (Ft/db)</td> <td>990</td> <td>1 075</td> </tr> <tr> <td>Db/karton</td> <td>30</td> <td>30</td> </tr> </table>	Névleges méret (mm)	125	150	Elite, Elite Matt szín (Ft/db)	1 825	1 975	Magestic (Ft/db)	990	1 075	Db/karton	30	30		<p>TB Fedőkengyel félkörös csatornatartóhoz</p> <table border="1"> <tr> <td>Névleges méret (mm)</td> <td>125</td> <td>150</td> </tr> <tr> <td>Elite, Elite Matt szín (Ft/db)</td> <td>1 290</td> <td>1 445</td> </tr> <tr> <td>Magestic (Ft/db)</td> <td>760*</td> <td>835</td> </tr> <tr> <td>Db/karton</td> <td>50</td> <td>50</td> </tr> </table>	Névleges méret (mm)	125	150	Elite, Elite Matt szín (Ft/db)	1 290	1 445	Magestic (Ft/db)	760*	835	Db/karton	50	50																	
Névleges méret (mm)	125	150																																									
Elite, Elite Matt szín (Ft/db)	1 825	1 975																																									
Magestic (Ft/db)	990	1 075																																									
Db/karton	30	30																																									
Névleges méret (mm)	125	150																																									
Elite, Elite Matt szín (Ft/db)	1 290	1 445																																									
Magestic (Ft/db)	760*	835																																									
Db/karton	50	50																																									
<p>K33 Csatornatartó szegecselt rögzítőnyelvel félkörszelvényű függő ereszcatornához, L=330 mm</p> <table border="1"> <tr> <td>Névleges méret (mm)</td> <td>190</td> </tr> <tr> <td>Elite szín (Ft/db)</td> <td>3 870</td> </tr> <tr> <td>Db/karton</td> <td>18</td> </tr> </table>	Névleges méret (mm)	190	Elite szín (Ft/db)	3 870	Db/karton	18		<p>FRK Fekvő ereszcatornatartó</p> <table border="1"> <tr> <td>Elite szín (Ft/db)</td> <td>3 465*</td> </tr> <tr> <td>Db/karton</td> <td>50</td> </tr> </table>	Elite szín (Ft/db)	3 465*	Db/karton	50																															
Névleges méret (mm)	190																																										
Elite szín (Ft/db)	3 870																																										
Db/karton	18																																										
Elite szín (Ft/db)	3 465*																																										
Db/karton	50																																										
<p>K40 Csatornatartó szegecselt rögzítőnyelvel félkörszelvényű függő ereszcatornához, L=400 mm</p> <table border="1"> <tr> <td>Névleges méret (mm)</td> <td>125</td> <td>150</td> </tr> <tr> <td>Elite, Elite Matt szín (Ft/db)</td> <td>3 060</td> <td>3 495</td> </tr> <tr> <td>Db/karton</td> <td>12</td> <td>12</td> </tr> </table>	Névleges méret (mm)	125	150	Elite, Elite Matt szín (Ft/db)	3 060	3 495	Db/karton	12	12		<p>KBO Csatornatartó hajlító Elektronikusan galvanizált</p> <table border="1"> <tr> <td></td> <td>28 975</td> </tr> </table>		28 975																														
Névleges méret (mm)	125	150																																									
Elite, Elite Matt szín (Ft/db)	3 060	3 495																																									
Db/karton	12	12																																									
	28 975																																										
<p>STAG Függesztőszalag félkörszelvényű, 125 és 150-es függő ereszcatornához</p> <table border="1"> <tr> <td>Elite szín (Ft/db)</td> <td>770</td> </tr> <tr> <td>Magestic (Ft/db)</td> <td>450</td> </tr> <tr> <td>Db/karton</td> <td>50</td> </tr> </table>	Elite szín (Ft/db)	770	Magestic (Ft/db)	450	Db/karton	50																																					
Elite szín (Ft/db)	770																																										
Magestic (Ft/db)	450																																										
Db/karton	50																																										

* Szállítási határidő: 3 hét

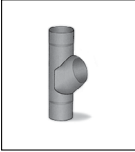
Az árlista árai Áfa nélkül értendők!





Lindab Rainline ereszcatorna rendszer

RSK Ereszcatornatoldó-elem gumitömítéssel Névleges méret (mm) 125 150 Elite, Elite Matt (Ft/db) 2 140 2 250 Magestic (Ft/db) 1 235* 1 310 Db/karton 20 20		RGV (bal)/RGH (jobb) Ereszcatorna véglemez, betolható Névleges méret (mm) 125* 150* 190 Elite (Ft/db) 3 090 Magestic (Ft/db) 1 075 1 175 Db/karton 25 25 25 Rendelésnél kérjük a jobb vagy bal oldali kivitel megadni.	
SOK Betorkolócsonk, félkörszelvényű függő ereszcatornához Névleges méret (mm) 190* Elite (Ft/db) 11 535 Db/karton 6 * A lefolyócső Ø 100 vagy 120 mm lehet.		RG Ereszcatorna véglemez, önzáró Névleges méret (mm) 125 150 Elite, Elite Matt (Ft/db) 1 405 1 500 Magestic (Ft/db) 810 860 Db/karton 24 24	
VATK Vízüjtőtőlcsér lefolyócsőhöz Névleges csőátmérő (mm) 100 120* Elite (Ft/db) 20 775 22 625 Magestic (Ft/db) 11 740 Db/karton 5 5		RVI/RVY Ereszcatorna-szöglet (belső/külső) félkörszelvényű függő ereszcatornához, egyben préselt 90°-os szögben Névleges méret 125 150 190* L külső (mm) 300 300 500 Elite, Elite Matt (Ft/db) 10 850 12 810 26 550 Magestic (Ft/db) 6 245 7 435 Db/karton 5 5 2 135°-os szög esetén Elite, Elite Matt (Ft/db) 16 275 19 160 Speciális szög esetén (Ft/db) 24 850 37 050 51 300 Szállítási határidő: 3 hét.	 RVI belső  RVY külső
OMV Ereszcatorna betorkoló csonk Névleges méret (mm) 125 ¹⁾ 150 ²⁾ Elite, Elite Matt (Ft/db) 4 045 4 800 Magestic (Ft/db) 2 355* 2 760 Db/karton 15 15 190-es méret forrasztott kivitelű 1) A lefolyócső Ø 87 vagy 100 mm lehet. 2) A lefolyócső Ø 87, 100 vagy 120 mm lehet.		ÖSK Túlfolyásgátló félkörszelvényű függő ereszcatornához, belső ereszszelethez Elite, Elite Matt (Ft/db) 9 750 Magestic (Ft/db) 5 685 Db/karton 10 Minden ereszmérethez megfelel.	
DVSIL Csatorna csatlakozócső szűrőbetét Névleges csőátmérő (mm) független Rozsdamentes (Ft/db) 9 580 Db/karton 10		ÖSKR Túlfolyásgátló félkörszelvényű függő ereszcatornához, egyenes függő ereszhez Névleges méret (mm) 125 150 Elite (Ft/db) 9 720 10 690 Elite Matt (Ft/db) 9 720 10 690 Magestic (Ft/db) 5 350 5 895 Db/karton 5 5	
MST Lefolyócső közdarab mindkét végén szűkítve, toldás céljára L=1000 mm Névleges csőátmérő (mm) 87 100 120 Elite (Ft/db) 3 775 4 155 10 500 Elite Matt (Ft/db) 3 755 4 155 Magestic (Ft/db) 2 950* 3 225 Db/karton 20 16 9		SV Lefolyócső tartóbilincs Névleges csőátmérő (mm) 87 100 120 Elite, Elite Matt (Ft/db) 1 445 1 560 1 905 Magestic (Ft/db) 835 910 Db/karton 20 20 20 Nyitott állapot  SST-vel összeszerelve 	
BK 70° csőkönyök, kúpos kialakítással a lefolyócsőhöz Névleges csőátmérő (mm) 87 100 120 Elite (Ft/db) 4 040 5 135 6 810 Elite Matt (Ft/db) 4 040 5 135 Magestic (Ft/db) 2 345* 2 995 Db/karton 20 20 15		SST Tüske (SV vagy SSVU rögzítéséhez) Hossz (mm) 125 175 250 300 Elite szín (Ft/db) 1 710 1 940 2 630 2 865 Galvanizált (Ft/db) 1 095 1 325 2 020 2 250 Db/karton 20 20 20 20	
BK 85° csőkönyök, kúpos kialakítással a lefolyócsőhöz, 85°-os csőív hajlással Névleges csőátmérő (mm) 87* 100 Elite, Elite Matt szín (Ft/db) 7 040 7 385 Db/karton 20 15		SSVU Lefolyócső tartóbilincs rögzítőfüllel Névleges csőátmérő (mm) 87 100 120 Elite (Ft/db) 1 315 1 430 1 735 Elite Matt (Ft/db) 1 315 1 430 Magestic (Ft/db) 835 910 Db/karton 20 20 20	
GRÖR Elágazás lefolyócsőhöz Névleges csőátmérő (mm) 87 100 Elite, Elite Matt (Ft/db) 16 740 18 700 Magestic (Ft/db) 9 740* 10 745 Db/karton 4 4		FUTK Lehajtható kifolyó lefolyócsőhöz Névleges csőátmérő (mm) 87 100 Elite, Elite Matt (Ft/db) 13 160 14 310 Magestic (Ft/db) 7 620* 8 310 Db/karton 4 4	
UTK Kifolyókönyök peremezett végű Névleges csőátmérő (mm) 87 100 120 Elite, Elite Matt (Ft/db) 5 135 5 885 10 500 Magestic (Ft/db) 2 995 3 425 Db/karton 12 10 10			



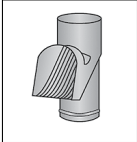

* Szállítási határidő: 3 hét.

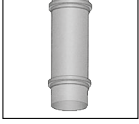
Az árlista árai Áfa nélkül értendők!

Lindab Rainline ereszcatorna rendszer

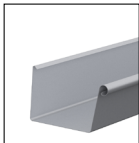
SOKN Lefolyócső lábazatkikerülő elem Névleges csőátmérő (mm) 87 100 Elite, Elite Matt (Ft/db) 15 005 16 160 Magestic (Ft/db) 8 620 9 370 Db/karton 15 16		SRÖRM Lefolyócső-toldó karmantyú Névleges csőátmérő (mm) 87 100 Elite, Elite Matt (Ft/db) 2 540 3 635 Magestic (Ft/db) 1 485 2 110 Db/karton 50 40	
SHO Kifolyókönyök merevített végű Névleges méret (mm) 87 100 Elite (Ft/db) 3 635 4 730 Db/karton 20 20 Színek: fekete, sötétszürke, barna, téglavörös, sötétbordó		SLS Szűrőfej lefolyócsőhöz, max. Ø 100 mm Műanyag (Ft/db) 7 910 Db/karton 10 A csatorna rendszer színeiben kapható.	
RT Tisztítótolcsér lefolyócsőhöz Ø 100 Műanyag (Ft/db) 4 615 Db/karton 10 Az alsó rész illeszkedik a szabványos csatornacsatlakozóhoz. A csatorna rendszer színeiben kapható.		MRT Szűkítőtolcsér Műanyag (Ft/db) 1 365 A szabványostól eltérő csatornacsőhöz történő csatlakoztatásra (Ø 105, 100, 95, 83) Db/karton 10 A csatorna rendszer színeiben kapható.	
BUTK Csatorna levezetőcső lefolyócsőhöz Névleges csőátmérő (mm) 87 100 Elite, Elite Matt (Ft/db) 5 715 9 175 Magestic (Ft/db) 3 310 5 370 Db/karton 12 10			

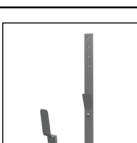
Lindab Rainline 140-es szögletes ereszcatorna rendszer

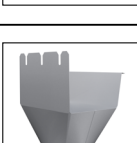
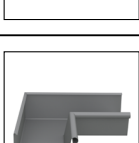
RTRA szögletes függő ereszcatorna Szabványhosszak: 3 és 4 m. Elit bevonatos (Ft/m) 8 070 Magestic (Ft/m) 5 685 Db/köteg 1 Súly/fm (kg) 1,56		RTK07 szögletes ereszcatornatartó szegecselt rögzítőnyelvel L=70 mm Porszórt (Ft/db) 3 250 Magestic (Ft/db) 1 650 Db/karton 50 Súly/db (kg) 0,30	
RTGH (jobbos) / RTGV (balos) szögletes ereszcatorna végelem Porszórt (Ft/db) 5 885 Magestic (Ft/db) 3 685 Db/karton 25 Súly/db (kg) 0,15		RTK21 szögletes ereszcatornatartó szegecselt rögzítőnyelvel L=210 mm Porszórt (Ft/db) 4 000 Magestic (Ft/db) 2 060 Db/karton 40 Súly/db (kg) 0,46	
RTSK szögletes ereszcatornatoldó-elem gumitömítéssel Elit bevonatos (Ft/db) 6 580 Magestic (Ft/db) 4 060 Db/karton 20 Súly/db (kg) 0,22		RTOK szögletes ereszcatorna betorkolócsonk Névleges méret (mm) 140 87/100/120 Elit bevonatos (Ft/db) 13 850 Magestic (Ft/db) 8 495 Db/karton 10 Súly/db (kg) 0,44	
RTVI (belső) / RTVY (külső) szögletes ereszcatorna-szöglet 90°-os szögben Elit bevonatos (Ft/db) 30 010 Magestic (Ft/db) 18 675 Db/karton 4 Súly/db (kg) 1,22		Szögletes ereszcatorna rendszer szállítási határideje 3 hét.	

A Lindab Rainline ereszcatorna rendszer standard színei:

Bevonat	Lindab szín	Színkód	Félkör szelvény csatornarendszer							Szögletes
			125/87	125/100	150/87	150/100	150/120	190/100	190/120	140
Elite	fehér	001	x	x	x	x	x	x*	x	x*
	fekete	015	x*	x*	x*	x	x*	x*	x*	x*
	grafitszürke	035	x	x	x	x	x*	x*	x*	x*
	antracitmetál	044	x*	x*	x*	x	x*	x*	x*	x*
	ezüst	045	x	x	x	x	x	x*	x	x*
	sötétszürke	087	x	x	x	x	x	x*	x	x*
	barna	434	x	x	x	x	x	x*	x	x*
	téglavörös	742	x	x	x	x	x	x*	x	x*
Elite matt	sötétbordó	758	x	x	x	x	x*	x*	x*	x*
	fekete	015	x*	x*	x*	x	-	-	-	-
	grafitszürke	035	x*	x*	x*	x	-	-	-	-
	gesztenyebarna	434	x*	x*	x*	x	-	-	-	-

* Szállítási határidő 3 hét.

Az árlista árai Áfa nélkül értendők!

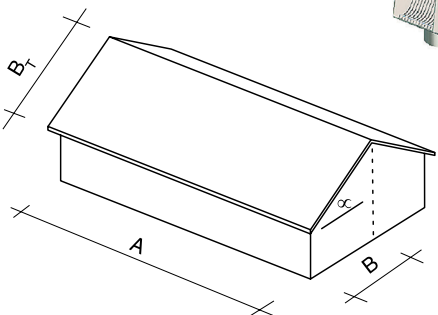
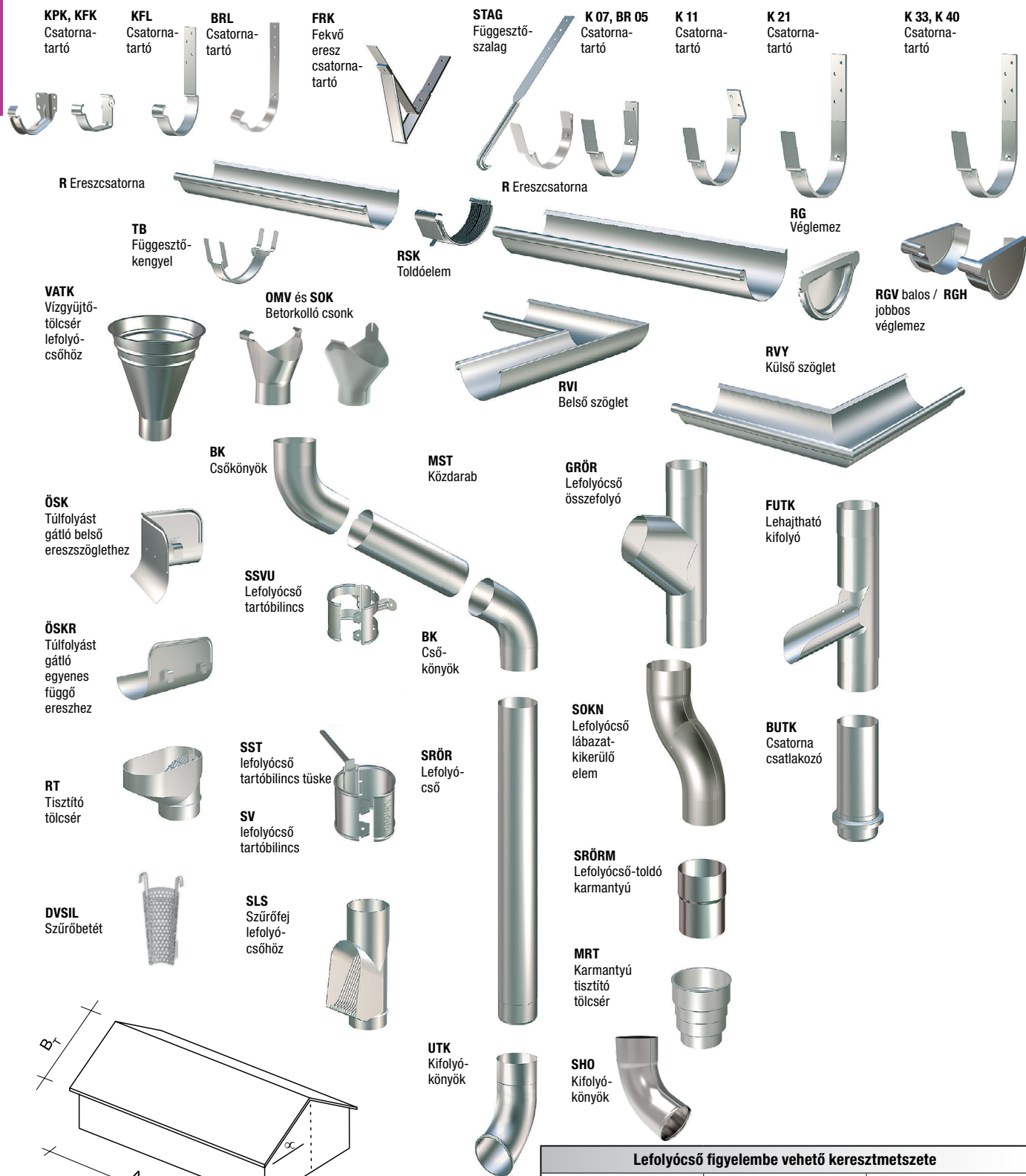

A lefolyócsőveket (MSZ7941/1) a csatornaszelvényvel összhangban kell méretezni. A csatorna lejtése a lefolyócső felé 3–5‰-es legyen. A vízgyűjtő tetőfelület vetületének megfelelő ajánlott kör keresztmetszetű lefolyócszelvény:

A tető sík hajlásszöge α	Ajánlott lefolyócső-szelvény legalább
$\alpha < 7^\circ$	0,7 cm ² /m ²
$7^\circ < \alpha < 45^\circ$	0,8 cm ² /m ²
$45^\circ < \alpha$	0,9 cm ² /m ²

Lefolyócső figyelembe vehető keresztmetszete		
Ø 87 mm	Ø 100 mm	Ø 120 mm
59,0 cm ²	78,0 cm ²	113,0 cm ²

Függő ereszcatorna figyelembe vehető vízszállító keresztmetszete:		
R 125 mm	R 150 mm	R 190 mm
55,0 cm ²	89,0 cm ²	162,0 cm ²

A tetőfelület nagysága és a függő ereszcatorna vízszállító képessége mellett, a tetőhossz is befolyásolja az ereszcatorna méretét:	
$B_T < 3,00$ m	R 125
$3,00$ m $< B_T < 12,00$ m	R 150
$12,00$ m $< B_T < 40,00$ m	R 190

Lindab Topline cserepeslemezek

Lindab **Classic, Classic Matt, Elite, Prémium Matt**

LPA-L cserepeslemez

Max. hossz (mm)	6 140
Min. hossz (mm)	540
Fedőszélesség (mm)	1 100
Lemezvastagság (mm)	0,5
Hullámmagasság (mm)	24
Lépéstávolság (mm)	400



	Ft/m ²
Classic bevonat	5 630
Classic matt bevonat	6 230
Classic bev. filces	6 590
Classic matt bev. filces	7 180

Profilonként színenként és vastagságonként 50 m² alatti rendelés esetén **12 000 Ft** átállási költséget számítunk fel az alábbi színek esetében:
 Fehér (010); antracitmetál (044); ezüst (045); csontfehér (078); bézs (113); sötétkék* (524); középkek (542); fenyőzöld (830); patinazöld (975)
 Extra csomagolási költség plusz rakatonként: **24 000 Ft/rakat** (amennyiben a Lindab Kft. által meghatározott rakatszám fölül további bontást kérnek)

*Kifutó szín, raktárkészlet erejéig. Az elérhető mennyiségről kérjük érdeklődjön az Ügyfélszolgálatunkon.

Kiegészítők, szegélyek LPA-L cserepeslemezekhez

LPA-L cserepeslemezek komplett kiegészítői a „Lindab kiegészítők és tartozékok” fejezetben (16-22. oldalakon) találhatóak.

Lindab Topline Roca

Közüzalékos cserepeslemez

SERENA

Lemez szélessége (mm)	1 355
Fedőszélesség (mm)	1 280
Lemez hossz (mm)	410
Hullám hossz (mm)	370
Hasznos felület (m ² /db)	0,4736
Súly (kg/m ²)	6,33
Beépítési szögtartomány (°)	15-90
Ár (Ft/m²)	10 020



RUSTICA

Lemez szélessége (mm)	1 335
Fedőszélesség (mm)	1 265
Lemez hossz (mm)	410
Hullám hossz (mm)	374
Hasznos felület (m ² /db)	0,4731
Súly (kg/m ²)	6,45
Beépítési szögtartomány (°)	15-90
Ár (Ft/m²)	10 020

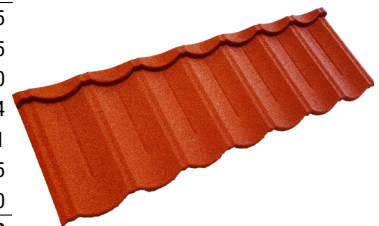

TOSCANA (két színű bevonat)

Lemez szélessége (mm)	1 318
Fedőszélesség (mm)	1 270
Lemez hossz (mm)	426
Hullám hossz (mm)	365
Hasznos felület (m ² /db)	0,4636
Súly (kg/m ²)	6,60
Beépítési szögtartomány (°)	18-90
Ár (Ft/m²)	10 780

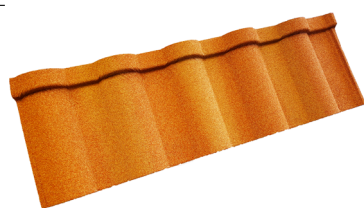

MADERA (két színű bevonat)

Lemez szélessége (mm)	1 335
Fedőszélesség (mm)	1 270
Lemez hossz (mm)	425
Hullám hossz (mm)	370
Hasznos felület (m ² /db)	0,4699
Súly (kg/m ²)	6,60
Beépítési szögtartomány (°)	18-90
Ár (Ft/m²)	10 780



Színek – Lindab ROCA cserepeslemezek és kiegészítői				
	Toscana (két színű bevonat)	Madera (két színű bevonat)	Rustica	Serena
Standard színek	Terracotta		Lávakő	Lávakő
			Rusztikus vörös	Rusztikus vörös
			Bazaltszürke	
Speciális színek	Homokkő	Aranytölgy		
	Vöröskő	Juhar	Fahéj	
		Gesztenye		

Színek	
Roca lemezek	Roca csavarok (LW-R)
vöröskő	3009
rusztikus vörös	3009
bazaltszürke	7021
terracotta	8004
gesztenye	8017
juhar	8017
lávakő	8017
homokkő	8023
aranytölgy	8024
fahéj	8028

A standard színek kiszolgálása raktárról, a speciális színek egyedi árajánlat alapján, raktárkészlet erejéig.

Az árlista árai Áfa nélkül értendők!

Lindab Topline Roca kiegészítők

ROCA közüzalék-bevonatos kiegészítők

CR-R íves kúpelem

Teljes hossz (mm)	400
Netto hossz (mm)	370
Átmérő (mm)	147
Ár (Ft/db)	3 600

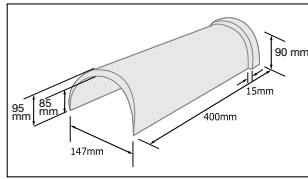

CM-R szögletes kúpelem* (Madera)

Teljes hossz (mm)	405
Netto hossz (mm)	370
Szélesség (mm)	160
Ár (Ft/db)	3 810

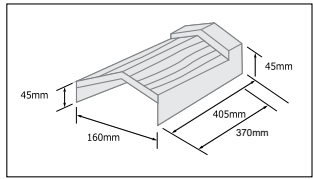

CCR-R íves kúpelem véglezáró

Átmérő (mm)	150
Ár (Ft/db)	880

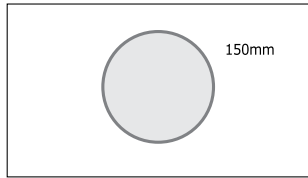

CCM-R szögletes kúpelem véglezáró* (Madera)

Oldalak (mm)	90/90/60
Ár (Ft/db)	900

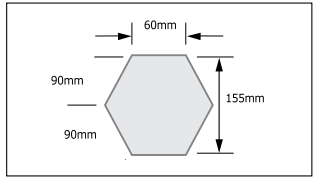

CD-R szögletes gerincszegély

Hossz (mm)	1 400
Ár (Ft/db)	5 185

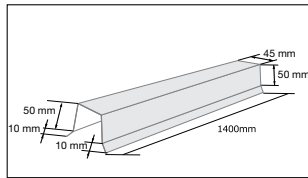

RL-R falszegély

Hossz (mm)	1 400
Ár (Ft/db)	5 010

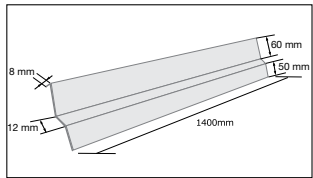

PC-R gerinc csatlakozó (Toscana)

Hossz (mm)	1 340
Ár (Ft/db)	6 520

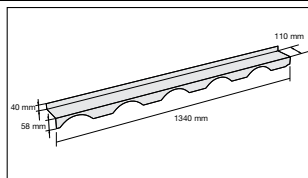

SS-R eres szegély

Hossz (mm)	1 400
Ár (Ft/db)	4 750

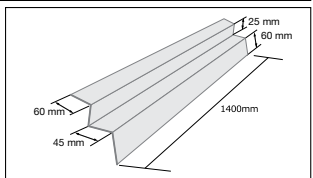

FR-R oromszegély

Hossz (mm)	1 400
Ár (Ft/db)	5 260

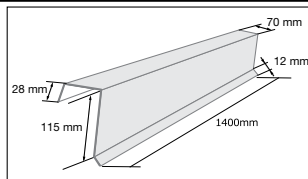

DV-R Vápa

Hossz (mm)	1 400
Ár (Ft/db)	10 220

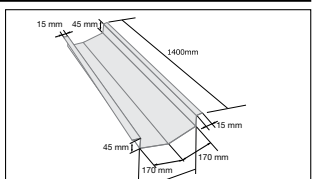

TP-R síklemez

Méret (mm)	457 x 1 400
Ár (Ft/db)	6 090

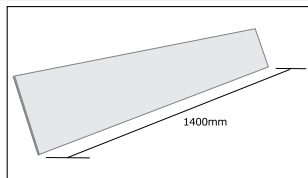

HV 110 ISO Szellőzőelem*

Csőátmérő (mm)	110
Szellőző keresztmetszet (cm ²)	90
Ár (Ft/db)	49 760



Classic bevonatos kiegészítők (25 µm)

DW-R vápa

Hossz (mm)	2 000
Ár (Ft/db)	4 625

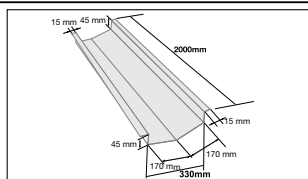

FI-R falszegély*

Hossz (mm)	2 000
Ár (Ft/db)	3 800

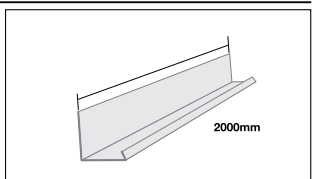

Szerszámok

KLO karos lemezolló

Méret (mm)	500 x 800 x 1150
Tömeg (kg)	35
Ár (Ft/db)	504 630



KHA Kombinált hajlító asztal

Méret (mm)	1500 x 800 x 1150
Tömeg (kg)	50
Ár (Ft/db)	1 051 300



Rögzítő elem

LW-R Rögzítő csavar

Méret (mm)	4,8x35
db/doboz	250
Rögzítéshez szüiks. menny. (db/m ²)	10
Ár (Ft/doboz)	11 575

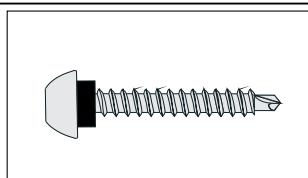

KIT-R Javitószett

Tartalma	ragasztó ásványi granulátum ecset
Ár (Ft/db)	7 485



Lindab Seamline sík-, tekercslemezek

Lindab **Classic**, Lindab **DuraFrost** és Lindab **Elite**

Jelölés	Megnevezés	Méret	Bevonati rendszer	Szín	Minőség	Ár (Ft/m ²)
PLX	Színes bevonatos bontatlan tekercslemez PLX minőségben	670×0,6 mm 1 tekercs: 79 fm 52,93 m ² /tekercs	Elite	fekete (015); grafitiszürke (035); antracitmetál (044); ezüst (045); sötétszürke (087); téglavörös (742); sötétbordó (758)	lágy	10 360
			Elite matt	fekete (015); bazaltszürke (034); antracitmetál (044); ezüst (045); sötétszürke (087); téglavörös (742); sötétbordó (758)		10 560
		610×0,6 mm 1 tekercs: 79 fm 48,19 m ² /tekercs	DuraFrost	fehér (001); fekete (015); világosszürke (022); grafitiszürke (035); cementszürke (217); palaszürke (242); cinkszürke (244); barna (434)		10 690
PLX/ Zn-Mg Magestic	Natúr bontatlan tekercslemez Magestic Zn-Mg bevonattal PLX minőségben	610×0,6 mm 1 tekercs: 79 fm 48,19 m ² /tekercs	350 gr/m ² Zn-Mg	natúr	lágy	7 530
PLX	Színes bevonatos bontott tekercslemez PLX minőségben	670×0,6 mm 3–24 fm	Elite	fekete (015); grafitiszürke (035); antracitmetál (044); ezüst (045); sötétszürke (087); téglavörös (742); sötétbordó (758)	lágy	11 030
			Elite matt	fekete (015); bazaltszürke (034); antracitmetál (044); ezüst (045); sötétszürke (087); téglavörös (742); sötétbordó (758)		11 230
		610×0,6 mm 3–24 fm	DuraFrost	fehér (001); fekete (015); világosszürke (022); grafitiszürke (035); cementszürke (217); palaszürke (242); cinkszürke (244); barna (434)		11 370
PLX/Zn-Mg Magestic	Natúr bontott tekercslemez Magestic Zn-Mg bevonattal PLX minőségben	610×0,6 mm 3–24 fm	350 gr/m ² Zn-Mg	natúr	lágy	8 210

PLX előkorcolásról és a rendszer kiegészítőiről információkat a 21. oldalon talál.

Minden PLX anyag szállítási ideje 3 hét.

FOP-COIL	Tekercslemezek A tekercs hossza 6-24 m-ig és 50-200 m-ig rendelhető.	0,5 mm	Classic	fehér (010); fekete (015); világosszürke (022); grafitiszürke (035); antracitmetál (044); ezüst (045); csontfehér (078); sötétszürke (087); bézs (113); tűzpiros (412); barna (434); sötétkék (524); középkék (542); téglavörös (742); sötétbordó (758); fenyőzöld (830); rezedazöld (831); sötétzöld (874); platinazöld (975)	kemény	4 820
		0,6 mm		fehér (010); ezüst (045); középkék (542); téglavörös (742); sötétbordó (758); sötétzöld (874)		5 610
		0,7 mm		fehér (010)		7 120
		0,5 mm		Classic matt		sötétszürke (088); barna (435); téglavörös (743); bordó (748)
	Perforált tekercslemez	0,5 mm	Classic	fehér (010); fekete (015); világosszürke (022); ezüst (045); csontfehér (078); sötétszürke (087); tűzpiros (412); barna (434); téglavörös (742); sötétbordó (758); sötétzöld (874)	7 990	
FOP-COIL	Tekercslemezek 1 230 mm	0,5 mm	Z 275 gr/m ² horg	natúr	kemény	5 090
		0,6 mm				5 760
		0,7 mm				6 380
FOP-CO	Síktáblalemez 2,46 m ² /tábla	1230×2000×0,5 mm	Classic	fehér (010); fekete (015); világosszürke (022); grafitiszürke (035); antracitmetál (044); ezüst (045); csontfehér (078); sötétszürke (087); bézs (113); tűzpiros (412); barna (434); sötétkék (524); középkék (542); téglavörös (742); sötétbordó (758); fenyőzöld (830); rezedazöld (831); sötétzöld (874); platinazöld (975)	kemény	4 910
		1230×2000×0,6 mm		fehér (010); ezüst (045); középkék (542); téglavörös (742); sötétbordó (758); sötétzöld (874)		5 750
		1230×2000×0,7 mm		fehér (010)		7 250
		1230×2000×0,5 mm		Classic matt		sötétszürke (088); barna (435); téglavörös (743); bordó (748)
	Perforált síktáblalemez 33%-ban perforált	1230×2000×0,5 mm	Classic	fehér (010); fekete (015); világosszürke (022); ezüst (045); csontfehér (078); sötétszürke (087); tűzpiros (412); barna (434); téglavörös (742); sötétbordó (758); sötétzöld (874)	8 000	
FOP-Galv.	Síktáblalemez galv. minőségben	1230×2000×0,5 mm	Z 275 gr/m ² horg.	natúr	kemény	4 700
		1230×2000×0,6 mm				5 450
		1230×2000×0,7 mm				6 160
FOP/Zn-Mg Magestic	Síktáblalemez Magestic Zn-Mg bevonattal	1250x2000x0,6 mm	Z 310 gr/m ² Zn-Mg	natúr	kemény	6 450

Lindab Seamline SRP Click

Lindab Classic

Előkorcolt síklemezes tetőprofil

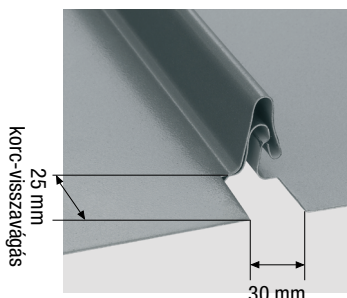

Lindab SRP Click

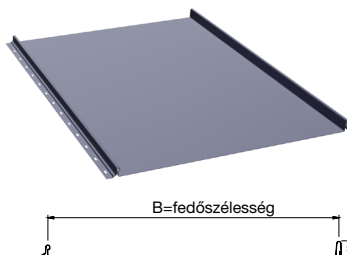

Lindab SRP Click Dn

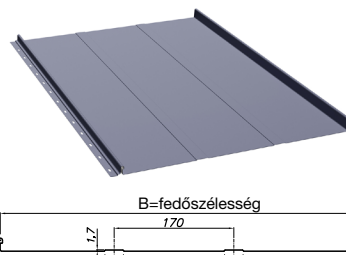

Jelölés	Megnevezés	Méret	Bevonati rendszer	Szín	Minőség	Ár (Ft/m ²)
SRP Click	SRP Click előkorcolt tetőprofil (védőfóliával)	SRP Click 25 fedőszélesség: 503 mm profilmagasság: 25 mm gyártási hossz*: 800-8000 mm	Classic	fehér (010); fekete (015); világosszürke (022); grafitiszürke (035); antracitmetál (044); ezüst (045); csontfehér (078); sötétszürke (087); bézs (113); tűzpiros (412); barna (434); sötétkék* (524); közepkék (542) téglavörös (742); sötétbordó (758); fenyőzöld (830); rezedazöld (831); sötétzöld (874); patinazöld (975)	kemény	6 895
			Classic matt	sötétszürke (088); barna (435); téglavörös (743); bordó (748)		7 200
SRP Click Dn (Design)	SRP Click Dn előkorcolt tetőprofil (védőfóliával)	SRP Click 25 Dn fedőszélesség: 500 mm profilmagasság: 25 mm gyártási hossz*: 800-8000 mm	Classic	fehér (010); fekete (015); világosszürke (022); grafitiszürke (035); antracitmetál (044); ezüst (045); csontfehér (078); sötétszürke (087); bézs (113); tűzpiros (412); barna (434); sötétkék* (524); közepkék (542) téglavörös (742); sötétbordó (758); fenyőzöld (830); rezedazöld (831); sötétzöld (874); patinazöld (975)	kemény	6 895
			Classic matt	sötétszürke (088); barna (435); téglavörös (743); bordó (748)		7 200

A profilvégződés (lásd a fenti ábrát) 3 féle lehet, amelyet rendelés esetén kérünk megadni:

- 25mm hosszban eresz korc-visszavágással, jobbos sorolással* (jobbról balra)
- 25mm hosszban eresz korc-visszavágással, balos sorolással* (balról jobbra)
- Korc visszavágás nélkül

FONTOS! A gyártási hossz tartalmazza a 25 mm-es korc-visszavágást!

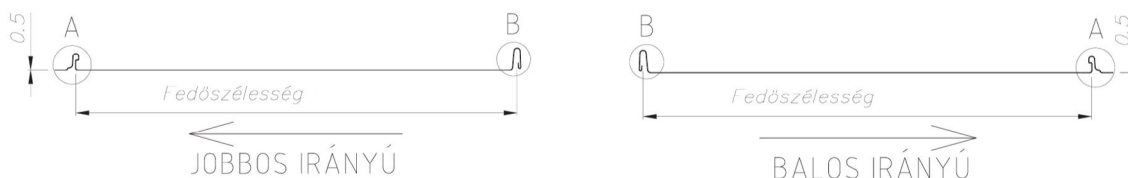

*Készlet erejéig

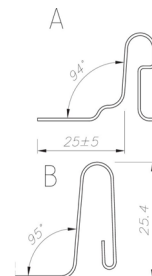

Lindab SRP Click kiegészítői

LW-C rögzítőcsavar fa aljzathoz

Méret (mm)	4,2×25
db/doboz	250
Ft/doboz	4 790

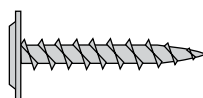

Rögzítéshez szükséges mennyiség: 6-8 db/m²

BT-SRP élhajlító segédzserszám

Profilmagasság (mm)	25
Ár (Ft/db)	2 500

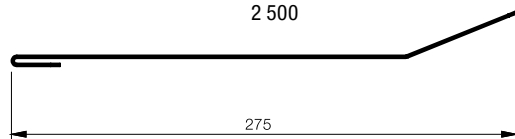

t=1,5mm vastagságú horganyzott acéllemez
 k.sz.: 307mm
 L=485 mm (SRP25 profil esetén)

F-SRP beakasztó eresz-szegély

Classic bev. (Ft/m)	2 445
Classic matt bev. (Ft/m)	3 105

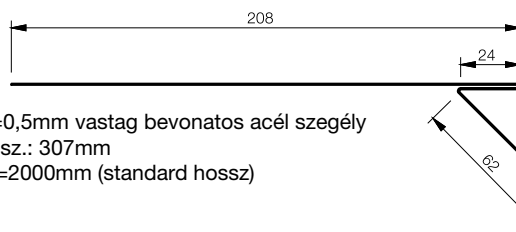

t=0,5mm vastag bevonatos acél szegély
 k.sz.: 307mm
 L=2000mm (standard hossz)

Az árlista árai Áfa nélkül értendők!

C1-SRP kiemelt rögzítőszegély

t=0,5 mm vastag bevonatos acél szegély
k.sz.: 84 mm
L=485mm (L-SRP25 profil esetén)
L=2000 mm (standard hossz)

Profilmagasság (mm)	25	25
Hosszúság (mm)	485	2 000
Classic bev. (Ft/db)	570	2 280
Classic matt bev. (Ft/db)	680	2 730
Classic perforált (Ft/db)	740	2 950

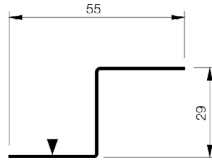

SL-SRP függőleges falszegély tetőlejtéssel párhuzamosan

t=0,5 mm vastag bevonatos acél szegély
k.sz.: 307 mm
L=2000 mm (standard hossz)

Profilmagasság (mm)	25
Classic bev. (Ft/m)	2 875
Classic matt bev. (Ft/m)	3 650

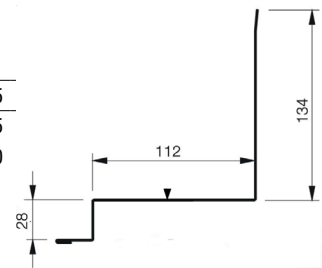

C2-SRP beakasztó rögzítőlemez (fércszalag)

t=0,5 mm vastag bevonatos vagy natur horganyzott acél szegély
k.sz.: 53 mm
L=485 mm (L-SRP25 profil esetén)
L=2000 mm (standard hossz)

Profilmagasság (mm)	25	25
Hosszúság (mm)	485	2 000
Horg. (Ft/db)	515	2 245
Classic bev. (Ft/db)	540	2 350
Classic matt bev. (Ft/db)	630	2 760

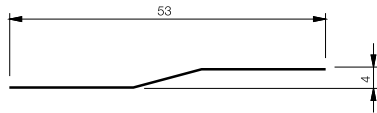

ST-SRP függőleges falszegély tetőlejtésre merőlegesen

t=0,5 mm vastag bevonatos acél szegély
k.sz.: 307 mm
L=2000 mm (standard hossz)

Profilmagasság (mm)	25
Classic bev. (Ft/m)	2 875
Classic matt bev. (Ft/m)	3 650

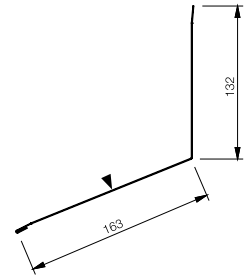

Kérjük a tető hajlásszögét megadni!

NPF-SRP gerincszegély félnyereg tetőnél

t=0,5mm vastag bevonatos acél szegély
k.sz.: 307mm
L=2000mm (standard hossz)

Profilmagasság (mm)	25
Classic bev. (Ft/m)	2 875
Classic matt bev. (Ft/m)	3 650

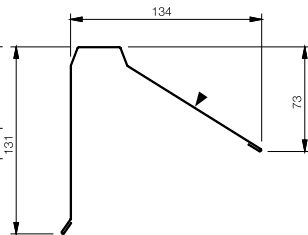

Kérjük a tető hajlásszögét megadni!

VI-SRP oromszegély

t=0,5mm vastag bevonatos acél szegély
k.sz.: 307mm
L=2000mm (standard hossz)

Profilmagasság (mm)	25
Classic bev. (Ft/m)	2 875
Classic matt bev. (Ft/m)	3 650

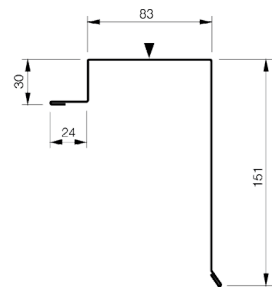

OVK-SRP szegélylemez negatív tetőszög tőrésnél

t=0,5 mm vastag bevonatos acél szegély
k.sz.: 410 mm
L=2000 mm (standard hossz)

Profilmagasság (mm)	25
Classic bev. (Ft/m)	3 680
Classic matt bev. (Ft/m)	4 575

Kérjük a tető hajlásszögét megadni!

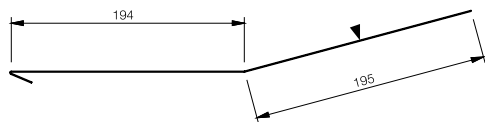

NPC-SRP Click gerincszegély

Standard szegélyméret
t=0,5mm vastag bevonatos acél szegély
L=2000mm (standard hossz)

Profilmagasság (mm)	25
Classic bev. (Ft/m)	3 600
Classic matt bev. (Ft/m)	4 465

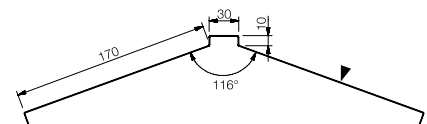

OVM-SRP szegélylemez pozitív tetőszög tőrésnél (manzárdtető)

t=0,5 mm vastag bevonatos acél szegély
k.sz.: 410 mm
L=2000mm (standard hossz)

Profilmagasság (mm)	25
Classic bev. (Ft/m)	3 680
Classic matt bev. (Ft/m)	4 575

Kérjük a tető hajlásszögét megadni!

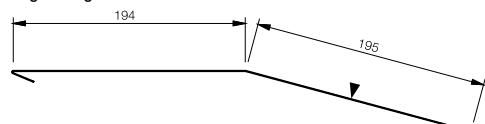

RD vápalemez

Standard szegélyméret
t=0,5 mm vastag bevonatos acél szegély
L=2000 mm (standard hossz)

Profilmagasság (mm)	25
Classic bev. (Ft/m)	3 965
Classic matt bev. (Ft/m)	4 885

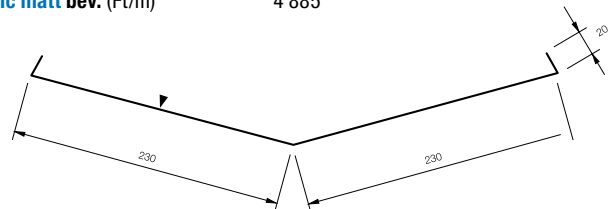

A fentiekől eltérő méretű egyedi élhajlított Lindab szegélyek árait az Árlista 17. és 18. oldalán, Lindab Kiegészítők és tartozékok részén találja meg.

▼=színoldal

Az árlista árai Áfa nélkül értendők!

Lindab Coverline trapézlemez

Lindab Classic

Színkódok			Lindab Classic				Lindab Classic matt
Szín	Lindab szám	Legközelebbi RAL szám	0,5 mm	0,6 mm	0,7 mm	0,75 mm	0,5 mm
fehér	010	9010	■ × ○	■ ○	■	○	
fekete	015	9005	■ × ○				
világosszürke	022	7044	■ ×				
grafitszürke	035	7016	■ ×				
antracit metál	044	9007	■				
ezüst	045	9006	■ × ○	■ ○		○	
csontfehér	078	9002	■ ○	○		○	
sötétszürke	087	7011	■ ○				
sötétszürke	088	7016					■
bézs	113	1015	■				
tűzpiros	412	3000	■ ○				
barna	434	8017	■ × ○				
barna	435	8017					■
sötétkék*	524	5001	■ *				
középkék	542	5010	■ ○	■			
téglaörös	742	8004	■ × ○	■			
téglaörös	743	8004					■
bordó	748	3004					■
sötétbordó	758	3009	■ × ○	■ *			
fenyőzöld	830	6020	■ ×				
rezedazöld	831	6011	■				
sötétzöld	874	6003	■ × ○	■			
patinazöld	975	6021	■				

■ Standard szín; Szállítási határidő: 1–2 hét.

x Sinus 18-ban is rendelhető színek. Szállítási határidő: 2–3 hét.

○ Jellel is ellátott színek LVP 8; LVP 12; LVP/LTP 35 Wide; LVP / LTP 50 Dn; LTP 60 Dn tető- és falprofilokban rendelhetőek. Szállítási határidő: 2–3 hét.

Extra csomagolási költség plusz raketonként: **8 000 Ft/rakat** (amennyiben a Lindab Kft. által meghatározott rakatszámom felül további bontást kérnek)

*Készlet erejéig

Típus	Fedőszélesség	Lindab Classic (Ft/m ²)				Lindab Classic matt (Ft/m ²)
		0,5 mm	0,6 mm	0,7 mm	0,75 mm	0,5 mm
LVP 8 •	1135 mm	Egyedi ár	Egyedi ár			
LVP 12 •	1078 mm	Egyedi ár	Egyedi ár		Egyedi ár	
LTP 20 *	1028 mm	5 630	6 950	8 720		6 020
LVP 20 / LVP 20 Dn *	1028 mm	5 630	6 950	8 720		6 020
LTP / LVP 20 perforált ▲	1028 mm	8 350				
LTP 35 *	954 mm	6 140	7 610	9 140		6 690
LVP / LVP 35 Dn *	954 mm	6 140	7 610	9 140		6 690
LTP / LVP 35 perforált ▲	954 mm	8 940				
LTP / LVP 35 Wide •	1025 mm	Egyedi ár	Egyedi ár		Egyedi ár	
LTP 45 *	900 mm	6 360	8 080	9 640		6 870
LVP 45 / LVP 45 Dn *	900 mm	6 360	8 080	9 640		6 870
LTP / LVP 45 perforált ▲	900 mm	9 490				
LTP 50 Dn / LVP 50 Dn •	1020 mm	Egyedi ár	Egyedi ár		Egyedi ár	
LTP 60 Dn •	920 mm		Egyedi ár		Egyedi ár	
SINUS 18 •	1066 mm	Egyedi ár				
SINUS 26 •	1000 mm	8 495	10 195			

* Profilonként színenként és vastagságonként 50 m² alatti rendelés esetén 12 000 Ft átállási költséget számítunk fel az alábbi színek esetében:

Fekete (015); antracitmetál (044); tűzpiros (412); sötétkék (524); fenyőzöld (830); patinazöld (975);

▲ 50 m² alatti rendelés esetén 12 000 Ft átállási költséget számítunk fel. Standard színek a 9. oldalon a FOP-COIL / Perforált tekereslemez sorban találhatóak.

LVP 8 tűzhorganyzott •	1135 mm	Z 275 g/m ²	Egyedi ár	Egyedi ár		
LVP 12 tűzhorganyzott •	1078 mm		Egyedi ár	Egyedi ár		Egyedi ár
LTP / LVP 20 tűzhorganyzott	1028 mm		5 500	6 820	8 320	
LTP / LVP 35 tűzhorganyzott	954 mm		5 990	7 470	9 040	
LTP 35 tűzhorganyzott Wide •	1025 mm		Egyedi ár	Egyedi ár		Egyedi ár
LTP / LVP 45 tűzhorganyzott	900 mm		6 230	7 950	9 500	
LTP 50 tűzhorganyzott •	1020 mm		Egyedi ár	Egyedi ár		Egyedi ár
LTP 60 tűzhorganyzott •	920 mm			Egyedi ár		Egyedi ár

• Minimális rendelési mennyiség 250 m². Szállítási határidő: 3-4 hét.

Az árlista árai Áfa nélkül értendők!

Lindab Coverline trapézlemezek – gyártási hosszak

Típus		LVP 8	LVP 12	LTP / LVP 20		LTP / LVP 35		LTP / LVP 35 Wide	LTP / LVP 45		LTP 50	LTP 60	Sin18	Sin26
Vastagság	(mm)	0,5 - 0,6	0,5 - 0,75	0,5 - 0,7	0,5 perf	0,5 - 0,7	0,5 perf	0,5 - 0,7	0,5 - 0,7	0,5 perf	0,5 - 0,75	0,5 - 0,75	0,5	0,5 - 0,6
Min hossz		500	500	210	210	500	500	500	210	210	500	500	400	800
Max hossz		8 000	8 000	10 000	7 000	12 000	8 000	8 000	13 000	9 000	12 000	12 000	6 000	6 000

A profilozott lemezek méretpontossága: 0–3000 mm-ig +10 mm és 3000 mm-től +20 mm

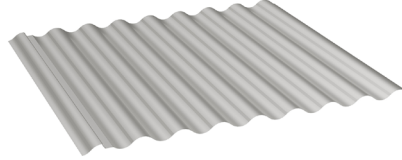
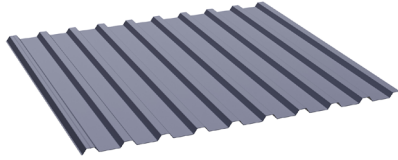

Magasprofilok

Megnevezés	Fedészélesség (mm)	Lemezvastagság (mm)				Szín olal	Standard bevonat	Standard szín	Gyártási hossz (mm)	Szállítási határidő
		0,88	1,00	1,25	1,50					
LTP 85*	1 120	x	x	x		B	15 µm PE (RAL 9002)	1 000 - 13 500	Érdeklődjön	
LTP 85A*	1 120	x	x	x		A		1 000 - 13 500	Érdeklődjön	
LTP 150*	840	x	x	x	x	B		1 000 - 13 500	1 – 3 hét	
LTP 150A*	840	x	x	x	x	A		1 000 - 13 500	1 – 3 hét	

További Lindab Magasprofil típusok egyedi projekt ajánlat alapján rendelhetőek:

LTP115: horganyzott, 15 és 25 µm-es bevonattal, 150 m² mennyiség felett, a szín és vastagság egyeztetés alapján

Árainkról információt Márkakereskedőink szolgáltatnak!

*LTP85 és LTP150/1,5mm-es termékek esetén a szállítási határidőről, kérjük érdeklődjön az Ügyfélszolgálatunkon

Jelölések:

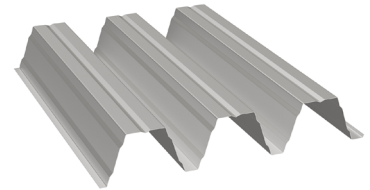
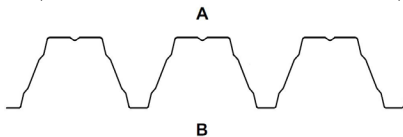

Világítócsíkok trapézlemezekhez

Profil típus	Fedészélesség (mm)	Világítócsík (Ft/m ²)	
		Standard hossz	Speciális hossz*
LTP / LVP 20 ⁽¹⁾	1 028	7 760	11 820
LTP / LVP 35 ⁽¹⁾	954	8 300	12 445
LTP / LVP 45 ⁽¹⁾	900	9 475	13 025

Standard hosszak:
3 000 és 4 500 mm

⁽¹⁾ Anyaga: Poliészter

* Szállítási határidő: 4 hét.

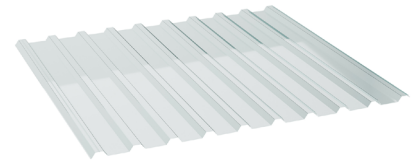

Páramentesítő (filc) bevonatos lemezek (Ft/m²)

Profil típus	Classic 0,5	Classic 0,6	Classic 0,7	Classic matt 0,5	Horg 0,5	Horg 0,6	Horg 0,7
LTP 20	6 530	7 850	9 620	6 920	6 400	7 720	9 220
LTP 35	7 040	8 510	10 040	7 590	6 890	8 370	9 940
LTP 45	7 260	8 980	10 540	7 770	7 130	8 850	10 400

Lindab Construline perforált profilok

Anyag: SUB 350 N/mm², galv Z 275 g/m²

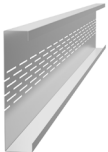
Perforált C-profilok			
	B1 (mm)	B2 (mm)	H, perf (mm)
HRY-C100	41	47	63
HRY-C120	41	47	63
HRY-C150	41	47	63
HRY-C200	41	47	63

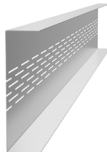
Perforált U-profilok			
	B1 (mm)	B2 (mm)	H, perf (mm)
HSKY-U100	56	56	63
HSKY-U120	56	56	63
HSKY-U150	56	56	63
HSKY-U200	56	56	63

Elérhető gyártási lemezvastagságok: 1,0 / 1,2 / 1,5 mm. A perforált profilok jelentősen csökkentik a hőhid-hatást, ezáltal javítják a szerkezetek hőszigetelési képességét. A perforált C és U profilok fő felhasználási területe hőszigetelt teherhordó, kitöltő vagy függönyfalak vázszerkezete.

Az árlista árai Áfa nélkül értendők!

Lindab Szendvicspanelek

Lindab tetőpanelek PIR-habos kitöltéssel (LSZR)

Panel- vastagság (mm)	U érték (W/m²K)		Külső fegyverzet		Belső fegyverzet	
	PIR	PIR MAX	Anyag	Szín (RAL)	Anyag	Szín (RAL)
40	0,55	-	horganyzott acél 25 µm PE bevonattal, fóliázva, 0,5 mm lemezvastagság, Classic bevonati osztály	3000; 5010; 6011; 7016; 7035; 8017; 9002; 9006; 9007; 9010	horganyzott acél 25 µm PE bevonattal, fóliázva, 0,4-0,5 mm lemezvastagság, Classic bevonati osztály	9002; 9010
60	0,37	-				
80	0,27	0,25				
100	0,22	0,20				
120	0,18	0,17				
150	0,15	0,13				
160	0,14	0,13				

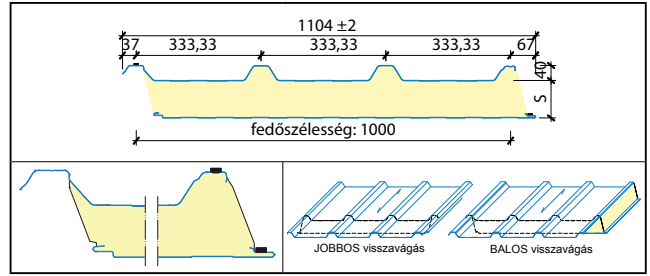

Panelszerelés iránya miatt jobbos vagy balos visszavágásra kérjük megrendeléskor figyelni!

Lindab bevilágítócsík tetőpanelekhez

Külső réteg üvegszál erősítésű PE, alsó réteg 25 mm cellás polikarbonát
 hossz: max 7,2 m (nettó 7,0 m)
 U érték: 1,5 W/m²K

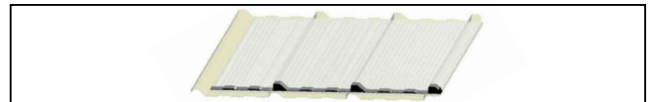

Lindab falpanelek PIR és MIWO kitöltéssel (LSZW)

Típus	Vastag- ság (mm)	U érték (W/m²K)		Külső fegyverzet		Belső fegyverzet	
		PIR	PIR MAX	Anyag	Szín (RAL)	Anyag	Szín (RAL)
PIR, PIR MAX	Látszó rögzítés Normál (S)	40 **	0,60	0,52	horganyzott acél 25 µm PE bevonattal, fóliázva, 0,5 mm lemezvastagság, Classic bevonati osztály	Csak 1140 mm szélességben: 7016***	horganyzott acél 25 µm PE bevonattal, fóliázva, 0,4-0,5 mm lemezvastagság, Classic bevonati osztály
		60	0,38	0,33			
		80	0,28	0,24			
		100	0,22	0,19			
		120	0,19	0,16			
	Rejtett rögzítés (U)* Hűtőházi (CH)	100	0,22	0,19			
		120	0,18	0,16			
		160	0,14	0,12			
		200	0,11	0,10			
		200	0,11	0,10			
Rejtett rögzítés (U)*	60	0,44	0,38				
	80	0,29	0,26				
	100	0,23	0,20				
	120	0,19	0,16				
	140	0,16	0,14				

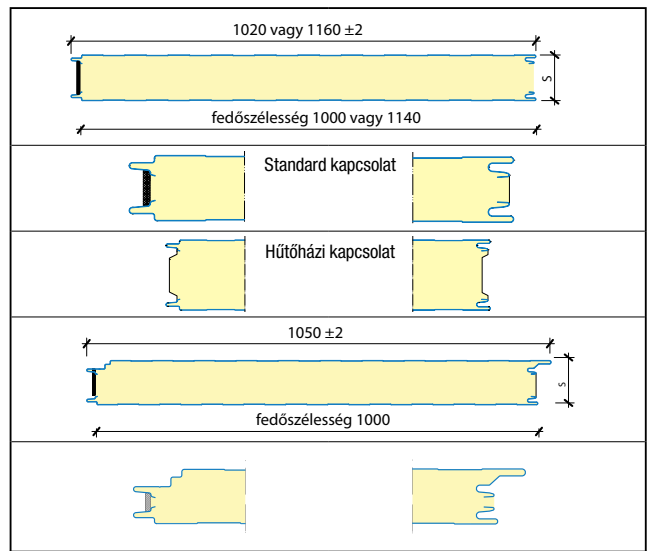

* PM1 teherelosztó lemez használata szükséges a Szendvicspanel Tűzvédelmi határértékek táblázat szerint

** Csak 1000 mm széles kapható.

*** Látszó rögzítésű panel külön kérésre rejtett rögzítésű panel színeiben is rendelhető.

Típus	Vastag- ság (mm)	U érték (W/m²K)		Külső fegyverzet		Belső fegyverzet	
		PIR	PIR MAX	Anyag	Szín (RAL)	Anyag	Szín (RAL)
Kőzetgyapot MW	Látszó rögzítés Normál (S)	80	0,54	horganyzott acél 25 µm PE bevonattal; fóliázva; 0,5 mm lemezvastagság; Classic bevonati osztály	9002; 9006; 9007; 9010	horganyzott acél 25 µm PE bevonattal; fóliázva; 0,6 mm lemezvastagság; Classic bevonati osztály	9002; 9010
		100	0,43				
		120	0,36				
		160	0,27				
		200	0,22				
	250	0,17					
Rejtett rögzítés (U)	80	0,56					
	100	0,44					
	120	0,37					

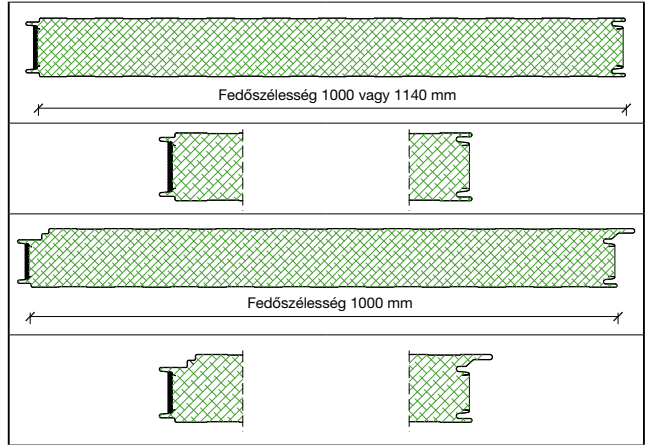

Gyártási hossz: 2,0 - 13,20 m
 Kismennyiségi felár: 200 m² alatt.

Árakról és egyéb műszaki információkról kérdezze munkatársainkat es márkakereskedőinket.

Bevonati típusokról kérje kollégáink segítségét (SP 25; Food Safe (PVC); PRISMA; HPS; HDX)

Rögzítőcsavarok: 19. oldal; tömítőprofilok: 21. oldal

Fegyverzet mintázatok:

külső: L: lineáris; S: sík; M: mikroprofil; R: rovátkolt; H: hullámos
 belső: L: lineáris

Fegyverzet mintázatok:

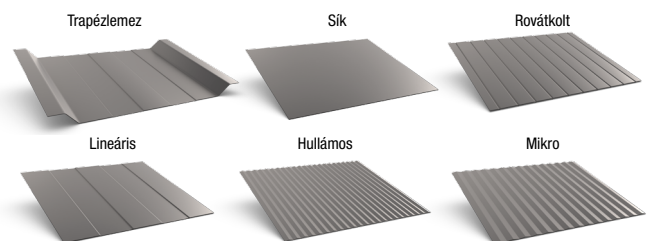

Lindab termPIR hőszigetelő táblák

Hőszigetelő táblák tulajdonságai	
Hab anyag	Merev poliizocianurát hab (PIR)
PIR hab sűrűség [kg/m³]	$\rho = 30 (\pm 5 \%) \text{ kg/m}^3$
Hővezetési tényező [W/mK]	$\lambda_D = 0,022 \text{ W/mK}$ termPIR® AL, termPIR® AGRO AL, termPIR® AL GK esetében $\lambda_D = 0,027 \text{ W/mK}$ $d < 80 \text{ mm}^*$ $\lambda_D = 0,026 \text{ W/mK}$ $80 \leq d < 120 \text{ mm}^*$ $\lambda_D = 0,025 \text{ W/mK}$ $d \geq 120 \text{ mm}^*$ * termPIR® WS, termPIR® ETX
Hőszigetelő táblák fedőrétege 1 - légzáró 2 - légáteresztő	AL¹ - kétoldali légzáró, alumínium, papír és polietilén tartalmú fedőréteg ARGO AL¹ - 50 µm vastagságú alufólia fedőréteg WS² - üvegfátyol ETX² - légáteresztő üvegfátyol fedőréteg AL GK¹ - mindkét oldalról légzáró alumínium réteggel ellátott, egyik oldalon gipszkarton táblával felépített
Standard táblaméret [mm]	600 x 1200 / 1200 x 2400
Táblaméreték rendelésre [mm]	1000 x 1200 / 1200 x 1200 / 1200 x 1800 / 1200 x 3000
Élképzés	FIT - sík, LAP - átlapolt*, TAG - csaphornyos**
Rendelhető 20 mm-től 250 mm-ig, 10 mm-kénti táblavastagságokban.	
Tűzveszélyességi besorolás	D - termPIR® AGRO AL E - önkiló a termPIR® AL, termPIR® WS, termPIR® ETX, termPIR® AL GK
** az élképzett táblák fedési felülete 2-4 %-kal kisebb a teljes tábla méreténél	
Élképzések: LAP (átlapolt) 30 mm vastagságtól, TAG (csaphornyos) 40 mm vastagságtól kapható	

Élképzések:

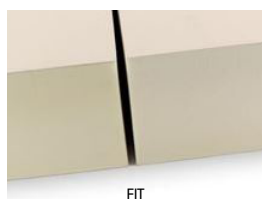

FIT

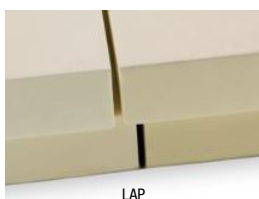

LAP



TAG

Lindab termPIR hőszigetelő táblák típusai

Lindab termPIR® AL	Lindab termPIR® AL GK	Lindab termPIR® AGRO AL
A Lindab termPIR® AL hőszigetelő táblák merev PIR habból készült hőszigetelő magból állnak. A táblák mindkét oldalán alumíniumból, papírból és polietilénből álló, többrétegű fedőréteggel vannak ellátva.	A Lindab termPIR® AL GK hőszigetelő táblák merev PIR habból készült hőszigetelő magból állnak. Egyik oldalán alumínium, másik oldalán gipszkarton réteggel vannak ellátva.	A Lindab termPIR® AGRO AL hőszigetelő táblák merev PIR habból készült hőszigetelő magból állnak. A táblák mindkét oldalán 50 µm vastagságú, mosható légzáró alumínium réteggel vannak kasírozva.

Lindab termPIR® WS	Lindab termPIR® ETX
A Lindab termPIR® WS hőszigetelő táblák merev PIR habból készült hőszigetelő magból állnak. A táblák üvegfátyolból készült légáteresztő bevonattal vannak ellátva.	A Lindab termPIR® ETX hőszigetelő táblák merev PIR habból készült hőszigetelő magból állnak. A táblák speciális üvegfátyolszövetből készült légáteresztő réteggel vannak ellátva. Ragasztott, vakolt homlokzatburkolati rendszerhez.

Árakra és egyéb műszaki információkra kérdezze munkatársainkat és márkakereskedőinket.

Az árlista árai Áfa nélkül értendők!

Lindab kiegészítők és tartozékok

Típus szegélyek

Lindab **Classic**

VABR Cseréplezáró borítólemez

Szabványhossz: 2 m		
B névleges (mm)	105	140
Classic bev. 0,5 mm vtg. (Ft/m)	1 970	2 255
Classic matt bev. 0,5 mm vtg. (Ft/m)	2 275	2 765

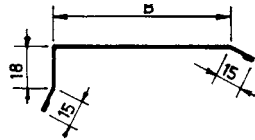

VISK Oromdeszka-szegélylemez

Szabványhossz: 2 m		
B névleges (mm)	75	110
Classic bev. 0,5 mm vtg. (Ft/m)	1 970	2 255
Classic matt bev. 0,5 mm vtg. (Ft/m)	2 275	2 765

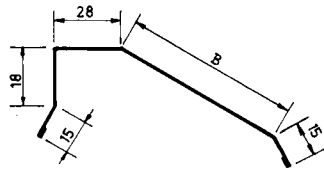

VISK 120 Oromdeszka-szegélylemez

Szabványhossz: 2 m		
B névleges (mm)	120	
Classic bev. 0,5 mm vtg. (Ft/m)	2 350	
Classic matt bev. 0,5 mm vtg. (Ft/m)	3 150	

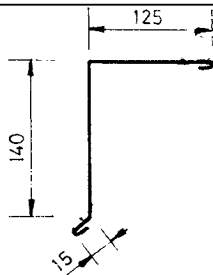

NP Gerinclemez

Szabványhossz: 2 m		
B névleges (mm)	120	170
Classic bev. 0,5 mm vtg. (Ft/m)	2 935	3 605
Classic matt bev. 0,5 mm vtg. (Ft/m)	3 590	4 465

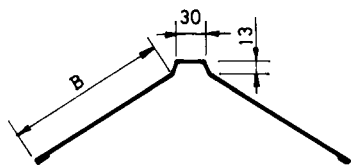

SL függőleges falszegély tetőlejtéssel párhuzamos

Szabványhossz: 2 m	
Classic bev. 0,5 mm vtg. (Ft/m)	2 875
Classic matt bev. 0,5 mm vtg. (Ft/m)	3 650

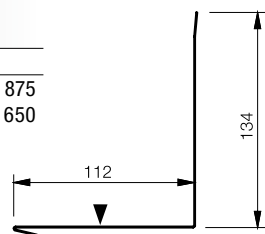

Kalapprofil

Max. hossz: 4 m	
Horganyzott 0,8 mm vtg. (Ft/m)	2 690

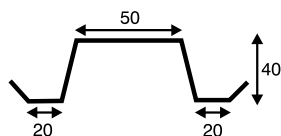

ÖB Felső (ablak) párkánylemez

UB 10/UB 15 Alsó (ablak) párkánylemez

Szabványhossz: 2 m					
B névleges (mm)	60	80	100	120	150
Classic bev. 0,5 mm vtg. (Ft/m)	1 555	1 895	2 035	2 190	2 255
Classic matt bev. 0,5 mm vtg. (Ft/m)	1 850	2 275	2 460	2 620	2 730

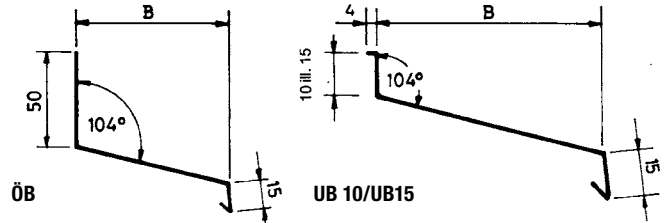

RD Vápa lemez

Szabványhossz: 2 m	
Classic bev. 0,5 mm vtg. (Ft/m)	3 965
Classic matt bev. 0,5 mm vtg. (Ft/m)	4 885

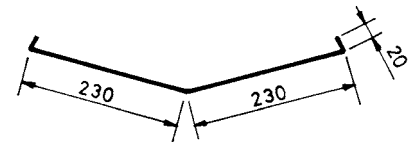

FOTP/FOTPA Eresz-szegélylemez

Szabványhossz: 2 m	FOTP	FOTPA
Classic bev. 0,5 mm vtg. (Ft/m)	2 255	2 580
Classic matt bev. 0,5 mm vtg. (Ft/m)	2 765	3 125

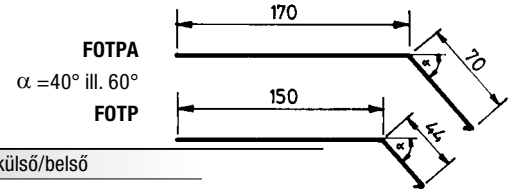

HBV/HBI Saroklemez külső/belső

Szabványhossz: 2 m	
B névleges (mm)	140
Classic bev. 0,5 mm vtg. (Ft/m)	2 580
Classic matt bev. 0,5 mm vtg. (Ft/m)	3 150

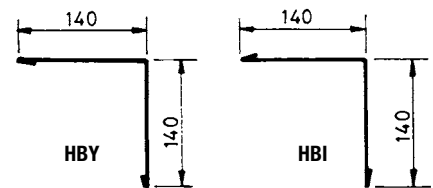

ST függőleges falszegély tetőlejtésre merőleges

Szabványhossz: 2 m	
Classic bev. 0,5 mm vtg. (Ft/m)	2 875
Classic matt bev. 0,5 mm vtg. (Ft/m)	3 650

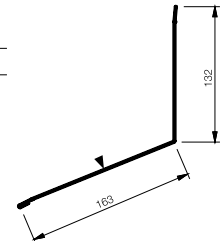

Lindab szegélyek – élhajlított elemek 1.

Kiterített szélesség (mm)	FOP Classic						FOP Classic Matt		FOP Cl. perforált		FOP PLX Elite		Dura Frost (PLX)	
	0,5		0,6		0,7		0,5		0,5		0,6		0,6	
	(Ft/m) szalag	(Ft/m) szegély	(Ft/m) szalag	(Ft/m) szegély	(Ft/m) szalag	(Ft/m) szegély	(Ft/m) szalag	(Ft/m) szegély	(Ft/m) szalag	(Ft/m) szegély	(Ft/m) szalag	(Ft/m) szegély	(Ft/m) szalag	(Ft/m) szegély
0	940	1 180	1 125	1 395	1 220	1 500	1 065	1 340	1 330	1 510	1 365	1 695	1 435	1 785
51	1 260	1 540	1 540	1 920	1 730	2 140	1 500	1 840	1 835	2 005	2 070	2 570	2 185	2 705
101	1 640	1 980	2 005	2 485	2 255	2 785	1 895	2 355	2 350	2 565	2 795	3 435	2 925	3 620
151	2 000	2 455	2 455	3 035	2 765	3 415	2 320	2 880	2 890	3 140	3 505	4 330	3 680	4 540
201	2 265	2 880	2 880	3 550	3 305	4 060	2 770	3 380	3 410	3 580	4 235	5 220	4 445	5 475
251	2 600	3 335	3 335	4 120	3 860	4 680	3 175	3 915	3 915	4 125	4 935	6 095	5 185	6 400
301	2 905	3 790	3 790	4 660	4 395	5 375	3 610	4 440	4 455	4 660	5 665	6 975	5 950	7 325
351	3 255	4 225	4 225	5 195	4 865	6 030	3 850	4 965	4 965	5 220	6 380	7 865	6 705	8 265
401	3 585	4 645	4 645	5 755	5 390	6 625	4 260	5 365	5 485	5 765	7 065	8 740	7 415	9 180
451	3 915	5 090	5 090	6 295	5 925	7 290	4 660	6 010	6 025	6 320	7 790	9 630	8 180	10 100
501	4 225	5 535	5 535	6 810	6 420	7 940	5 065	6 525	6 535	6 890	8 500	10 475	8 930	11 005
551	4 570	5 995	5 995	7 380	6 965	8 580	5 460	7 025	7 035	7 405	9 235	11 365	9 700	11 945
601	4 885	6 415	6 415	7 920	7 490	9 225	5 835	7 540	7 560	7 955	9 930	12 270	10 430	12 880
651	5 235	6 865	6 865	8 460	8 000	9 880	6 300	8 045	8 065	8 485	10 655	13 155		
701	5 600	7 300	7 300	9 005	8 520	10 505	6 680	8 555	8 570	8 995				
751	5 895	7 740	7 740	9 545	9 030	11 155	7 080	9 070	9 080	9 515				
801	6 210	8 190	8 190	10 065	9 580	11 795	7 490	9 565	9 575	10 030				
851	6 535	8 615	8 595	10 635	10 100	12 450	7 875	10 055	10 065	10 540				
901	6 910	9 030	9 030	11 170	10 620	13 100	8 290	10 565	10 565	11 070				
951	7 195	9 480	9 480	11 730	11 110	13 745	8 685	11 105	11 130	11 580				
1001	7 370	9 945	9 945	12 040	11 650	14 395	9 075	11 595	11 595	12 095				
1051	7 535	10 400	10 400	12 790	12 175	15 025	9 475	12 350	12 305	12 570				
1101	8 215	10 805	10 805	13 360	12 690	15 675	9 910	12 615	12 630	12 840				
1151	8 520	11 275	11 275	13 880	13 210	16 305	10 300	13 100	13 110	13 230				
1201	8 720	11 690	11 690	14 455	13 750	16 975	10 680	13 605	13 335	13 525				

A megadott árak 1, 2, 3, 4 m-es hosszúságokra érvényesek, speciális hosszúságokra esetén 20% felárat számíthatunk fel.









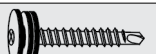

Lindab kiegészítők és tartozékok

Lindab szegélyek – élhajlított elemek 2.



Kiterített szélesség (mm)	FOP tűzihorganyzott/Z 275					
	0,5		0,6		0,7	
	(Ft/m) szalag	(Ft/m) szegély	(Ft/m) szalag	(Ft/m) szegély	(Ft/m) szalag	(Ft/m) szegély
0	890	1 130	1 035	1 300	1 080	1 355
51	1 235	1 525	1 375	1 700	1 490	1 800
101	1 540	1 915	1 715	2 115	1 850	2 265
151	1 850	2 290	2 025	2 500	2 225	2 760
201	2 170	2 455	2 380	2 905	2 600	3 190
251	2 415	2 995	2 705	3 335	3 120	3 655
301	2 705	3 365	3 035	3 735	3 365	4 135
351	2 995	3 680	3 365	4 150	3 720	4 605
401	3 280	4 045	3 705	4 565	4 115	5 075
451	3 580	4 395	4 035	4 965	4 495	5 535
501	3 855	4 750	4 355	5 385	4 865	6 010
551	4 135	5 105	4 680	5 800	5 225	6 485
601	4 425	5 450	5 025	6 215	5 620	6 950
651	4 680	5 815	5 375	6 615	6 000	7 420
701	5 000	6 150	5 670	7 015	6 375	7 870
751	5 260	6 520	6 025	7 430	6 760	8 330
801	5 545	6 885	6 350	7 650	7 135	8 770
851	5 855	7 220	6 680	8 245	7 495	9 255
901	6 130	7 565	7 015	8 650	7 870	9 735
951	6 415	7 930	7 360	9 030	8 255	10 180
1001	6 685	8 255	7 680	9 475	8 640	10 660
1051	6 980	8 615	8 005	9 880	9 005	11 110
1101	7 235	8 980	8 340	10 270	9 400	11 590
1151	7 540	9 310	8 680	10 695	9 765	12 065
1201	7 845	9 735	8 995	11 105	10 150	12 520



A megadott árak 1, 2, 3, 4 m-es hosszúságokra érvényesek, speciális hosszúságokra esetén 20% felárat számíthatunk fel.

Lindab kiegészítők és tartozékok

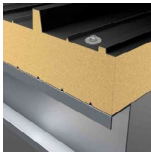
Önfúró csavarok acélhoz és fához		Jelölés	Méret (mm)	Felhasználási terület	Átfúrható lemezvastagság (mm)	Kulcs-méret	Db/doboz	Felület	Ft/doboz
		LWT	4,8 × 35	Faléchez	2,5	8	50 250	Lakkozott	1 590 6 875
		LWT-DN	4,8 × 35	Faléchez	2,5	8	250	Lakkozott	10 070
		LL2T	4,8 × 22	Fűzőcsavar Max.: 2 mm lemez átfedéshez	2,0	8	50 250	Lakkozott; horganyzott	1 535 6 710
		LL2T-DN	4,8 × 20	Max.: 2 mm lemez átfedéshez	2,0	8	250	Lakkozott	9 880
		LD3T	4,8 × 25	Max.: 2,5 mm könnyű gerendához	3,0	8	50 250	Lakkozott; horganyzott	1 620 7 055
		LD6T	6,3 × 25	Melegen hengerelt tartógerendához	6,0	8	50 250	Horganyzott Lakkozott*	2 480 10 055 13 480
		LD8T	5,5 × 23	Melegen hengerelt tartógerendához	8,0	8	250	Horganyzott Lakkozott*	11 470 14 130
		LD12T	5,5 × 32	Rögzítés acélszerkezethez	12,0	8	250	Horganyzott	21 015
		POP	4,0 Húzószegecs				50 250	Lakkozott	1 005 5 030
		M4, M4-Dn	Behajtóbetét LL2T-Dn és az LWT-Dn csavarokhoz használható			-	1	-	2 550
		M8	Behajtókulcs			8	1	-	2 420

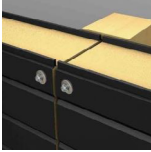
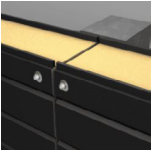
A csavarfelhasználást rögzítő csavar esetében hozzávetőlegesen 6–7 db/m² értékkel számoljuk, a fűző csavar felhasználást 3–4 db/m² értékkel számoljuk.
* 3-4 hét szállítási határidő.

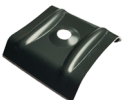
Önfúró csavarok szendvicspanelekhez	Felhasználás	Átfúrható vastagság (mm)	Méret (mm)	Minimális és maximális panelvastagság (mm)	Csavarfej behajtó (mm)	Ár (100 db/doboz)		
						Horganyzott*	Korrózióálló nemesacél*	Festett
	Hidegen hajlított gerendákhoz fúrás esetén (C3 korrózió osztály)	1,5 - 5,0	6,3 x 62 - 6,3 x 262	35 - 244	8	Egyedi ár	Egyedi ár	-
	Melegen hengerelt gerendákhoz fúrás esetén (C3 korrózió osztály)	3,0 - 12,0	6,3 x 80 - 6,3 x 350	41 - 320	8	Egyedi ár	Egyedi ár	-
	Fa szerkezetekhez fúrás esetén (C3 korrózió osztály)	-	7 x 100 - 7 x 360	16 - 310	8	Egyedi ár	Egyedi ár	-
	Vasbeton szerkezetekhez fúrás esetén (C4 korrózió osztály)	Betonban a minimum rögzítési mélység 30 mm	6,3 x 35 - 6,3 x 240	5 - 200	10	Egyedi ár	Egyedi ár	-

	Tehereosztó nyereg ** kalotte (tetőpanelhez)	41 × 32	N/A	N/A	Egyedi ár	-	Egyedi ár
	PM1 Tehereosztó lemez (rejtett rögzítésű szendvicspanelhez)	150 x 25	N/A	N/A	Egyedi ár	-	Egyedi ár

* Színazonos műanyag kupakkal is rendelhető

** Csak szendvicspanel csavarral együtt rendelhető.

Az árlista árai Áfa nélkül értendők!

Minden doboz 100 db csavart és teherosztó nyergert tartalmaz.

Lindab kiegészítők és tartozékok

Építési fóliák

Termék megnevezés		Listaár (Ft/m ²)	Listaár (Ft/tek.)	Szín	Tekercsméret
Lindab fóliák					
LTF-115	Háromrétegű páraáteresztő tetőfólia 115-120 g/m ²	440	33 000	szürke	1,5x50 m (75 m ²)
LTF-135	Háromrétegű páraáteresztő tetőfólia 135-140 g/m ²	550	41 250	szürke	1,5x50 m (75 m ²)
LTF-270	Háromrétegű páraáteresztő tetőfólia 270 g/m ² (Gyárilag felhordott ragasztósávval.)	1 950	146 250	fekete	1,5x50 m (75 m ²)
LTF-Monolithic	Háromrétegű monolitikus membrán 160 g/m ² (Gyárilag felhordott ragasztósávval.)	1 145	85 875	szürke	1,5x50 m (75 m ²)
LSZ-500	Szellőzőszőnyeg többrétegű alátét-hordozóréteggel Hasznos fedési szélesség: 1,4 m 500 g/m ²	2 595	97 315	szürke	1,5x25 m (37,5 m ²)
LPZ-150	Hálóerősítésű műanyag párafékező fólia 150 g/m ² Ipari és lakossági felhasználásra is javasolt (Sd = 170 m).	540	40 500	ezüst	1,5x50 m (75 m ²)

Fóliatartozékok

LRG-2	Kétoldalon tapadó ragasztószalag páraáteresztő tetőfóliák toldásához	310	15 500		38 mm × 50 m /tekercs
LRG-1S	Egyoldalon tapadó ragasztószalag tetőfóliák toldására, kisebb sérülések és áttörések zárására	360	9 000		50 mm × 25 m /tekercs
LRG-TPK	Egyoldalon tapadó ragasztószalag lécrögztető szeggel történő fóliaáttörések zárására (szegtömítő szalag)	410	6 150		50 mm × 15 m /tekercs
LSP-1	Kétoldalon tapadó ragasztószalag párazáró és párafékező fóliák illesztésére	410	18 450		15 mm × 45 m /tekercs
LTM	Tömítőmassza párafékező fólia lezárásához egyéb anyagok mentén (téglafal, fa, stb.)	3 765 (Ft/ tubus)			315 g /tubus

Teljes tekercsek rendelhetőek!

Tetőátvezető elemek

LTE	Átmérő (mm)	Alap mérete	Kötőelemek SX3/10-A10 5,5×28 mm	Ár Ft/szett
LTE-1	5–50 mm	120 mm	12 db	12 190
LTE-2	44–82 mm	160 mm	24 db	13 580
LTE-3	6–127 mm	195 mm	24 db	14 220
LTE-4	75–160 mm	235 mm	24 db	16 310
LTE-5	108–190 mm	275 mm	24 db	17 460
LTE-6	125–230 mm	315 mm	24 db	22 470
LTE-7	150–280 mm	365 mm	36 db	25 900

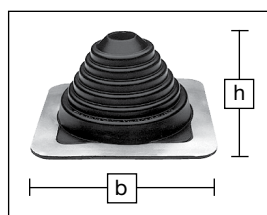























Rozsdamentes bilincs (LTEB)	
Átmérő (mm)	Ár (Ft/db)
40–60	580
60–80	720
90–110	930
110–130	1 050
130–150	1 110

1 szett tartalma: 1 db átvezető elem, 1 tubus tömítőgél, szükséges kötőelemek.

Az árlista árai Áfa nélkül értendők!

Lindab kiegészítők és tartozékok

Tömítőprofilok

TPS2 Hossz (mm) 1 028 Ár: 275 (Ft/db) LTP 20 profilnál színoldal, LVP 20 profilnál hátoldal 	TPS3 Hossz (mm) 954 Ár: 450 (Ft/db) LTP 35 profilnál színoldal, LVP 35 profilnál hátoldal 	TPS3 Wide* Hossz (mm) 1 035 Ár: 650 (Ft/db) LTP 35 Wide profilnál színoldal, LVP 35 Wide profilnál hátoldal. 
TPL2 Hossz (mm) 1 028 Ár: 245 (Ft/db) LVP 20 profilnál színoldal, LTP 20 profilnál hátoldal 	TPL3 Hossz (mm) 954 Ár: 340 (Ft/db) LVP 35 profilnál színoldal, LTP 35 profilnál hátoldal 	TPL3 Wide* Hossz (mm) 1 035 Ár: 545 (Ft/db) LVP 35 Wide profilnál színoldal, LTP 35 Wide profilnál hátoldal. 
TPS4 Hossz (mm) 900 Ár: 375 (Ft/db) LTP 45 profilnál színoldal, LVP 45 profilnál hátoldal. 	TPS85 Hossz (mm) 1 120 Ár: 875 (Ft/db) LTP 85-ös profilhoz színoldal 	TPS150 Hossz (mm) 840 Ár: 995 (Ft/db) LTP 150-es profilhoz színoldal 
TPL4 Hossz (mm) 900 Ár: 365 (Ft/db) LVP 45 profilnál színoldal, LTP 45 profilnál hátoldal. 	TPL85 Hossz (mm) 1 120 Ár: 625 (Ft/db) LTP 85-ös profilhoz hátoldal 	TPL150 Hossz (mm) 840 Ár: 760 (Ft/db) LTP 150-es profilhoz hátoldal 
LPTPÓ-L Hossz (mm) 1 100 Ár: 375 (Ft/db) Felső szalag LPA-L-hez 	STP 18 Hossz (mm) 990 Ár: 215 (Ft/db) Sinus 18 profilhoz 	LSÓ* Hossz (mm) 1 000 Ár: 760 (Ft/db) Felső szalag LPA Scandic-hez 
LPTPU-L Hossz (mm) 1 100 Ár: 360 (Ft/db) Alsó szalag LPA-L-hez 	STP 26 Hossz (mm) 1000 Ár: 330 (Ft/db) Sinus 26 profilhoz 	LSU* Hossz (mm) 1 000 Ár: 550 (Ft/db) Alsó szalag LPA Scandic-hez 
TBA Hossz (m/tek.) 100 Ár: 195 (Ft/fm) Öntapadó tömítőszalag 3 x 10 mm 	LPO Hossz (m/tek.) 50 Ár: 215 (Ft/fm) Öntapadó hőhídmentesítő szalag 5x50 mm 	UTP Hossz (mm) 2 000 Ár: 3 025 (Ft/db) Univerzális tömítőprofil, 45x50 mm 
TÖMAS Hossz (mm) 1 000 Ár: Egyedi ár (Ft/db) Tető szendvicspanelhez, felső színoldal. 		

* A szállítási határidő 3 hét!

Korcoláshoz használatos kiegészítők

Megnevezés	Mennyiségi egység	Ár (Ft)
HAFFTER rögzítőfül		
Mozgó haffter/GLIDKA	db	190
Fix haffter/KLAMMER	db	155
ELŐKORCOLÁS		
mindkét oldalon	folyóméter	450

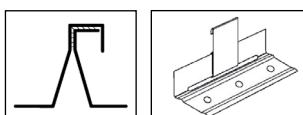









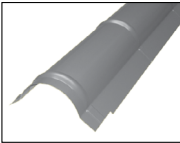
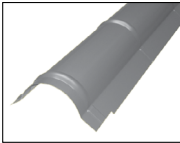
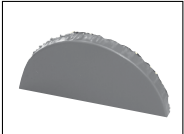
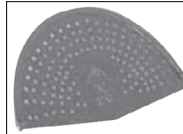

Megnevezés	Mennyiségi egység	Ár (Ft)
RUNOTEX gélangyag	0,3 liter patron	4 535
JAVITÓFESTÉK (vízbázisú)**	12 ml	9 030

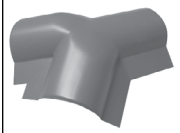
** Elérhető színekről érdeklődjön ügyfélszolgálatunknál

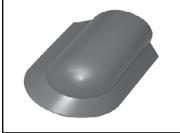
Az árlista árai Áfa nélkül értendők!

Lindab kiegészítők és tartozékok

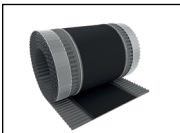

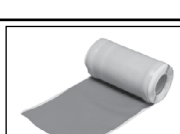
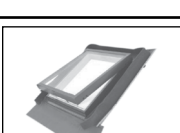
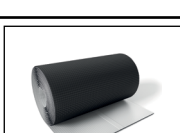
Egyéb tetőkiegészítő elemek

<p>CT gerinclemez LPA-L cserepeslemezhez</p> <p>Beépítési hossz (mm) 2 000</p> <p>Classic bev. (Ft/db) 10 660</p> <p>fekete (015); sötétszürke (087); barna (434); tűzpiros (412); sötétkék (524); sötétkék (542); téglavörös (742) sötétbordó (758); sötétzöld (874)</p> 	<p>CTR-S gerinclemez LPA-L cserepeslemezhez</p> <p>Beépítési hossz (mm) 1 880</p> <p>Classic bev. (Ft/db) 9 220</p> <p>grafitszürke (035); sötétszürke (087); tűzpiros (412); barna (434); téglavörös, (742); sötétbordó (758); fenyőzöld (830); sötétzöld (874)</p> <p>Classic matt bev. (Ft/db) 9 220</p> <p>sötétszürke (088); barna (435); téglavörös (743); bordó (748)</p> 	
<p>CTG véglemez véglezáró CT és CTR-S gerinclemezhez</p> <p>Classic bev. (Ft/db) 1 980</p> <p>grafitszürke (035); sötétszürke (087); barna (434); téglavörös (742); sötétbordó (758); sötétzöld (874)</p> 	<p>CTG-S matt, perforált véglezáró CT és CTR-S gerinclemezhez</p> <p>Classic matt bev. (Ft/db) 3 655</p> <p>sötétszürke (088); barna (435); téglavörös (743); bordó (748)</p> <p>Szállítási határidő: 2-3 hét.</p> 	<p>CT bevonatos gerincelem LPA Scandic cserepeslemezhez</p> <p>Beépítési hossz (mm) 1 900</p> <p>Classic matt bev. (Ft/db) 12 570</p> <p>ébenfekete (015); antracitmetál (044); gesztenyebarna (434); téglavörös (742); sötétbordó (758); smaragd zöld (830);</p> <p>Szállítási határidő: 2-3 hét.</p> 
<p>CTY Csatlakozó elem Kontyolt tetők gerinc csatlakozásához CT, CTR gerinclemekhez illeszkedik</p> <p>Tetőlejtés: 15°–30° és 30°–45°</p> <p>Natúr (Ft/db) 18 550</p> <p>Festett* (Ft/db) 19 500</p> 	<p>Snöky hóvágó porszórt</p> <p>A következő Classic színekben: fehér (010), sötétszürke (087); tűzpiros (412); sötétkék (524); sötétzöld (874)</p> <p>(5 db/tábla; a készlet erejéig kapható)</p> <p>Ár (Ft/db) 980</p> 	
<p>CTGY Végelem Élgerincek elegáns lezárásához CT</p> <p>Natúr (Ft/db) 9 435</p> <p>Festett* (Ft/db) 12 615</p> 	<p>SnökyR hóvágó</p> <p>A következő Classic színekben: grafitszürke (035); sötétszürke (087); barna (434); sötétbordó (758); téglavörös (742) (5 db/tábla)</p> <p>Ár (Ft/db) 370</p> 	
<p>CTGY-S Végelem élgerincek elegáns lezárásához CT gerinclemekhez</p> <p>Fém Classic bev. (Ft/db) 8 235</p> <p>Sötétszürke (087), barna (434), téglavörös (742), sötétbordó (758) színben.</p> 	<p>Hófogó patkó</p> <p>Fém Classic bev. (Ft/db) 465</p> <p>Sötétszürke (087), barna (434), téglavörös (742), sötétbordó (758) színben.</p> 	
<p>LWXPE Plasztikus gerincszellőző</p> <p>5m×310mm széles tekercs</p> <p>Ár (Ft/tekercs) 6 495</p> 	<p>LMF Szellőző fésű</p> <p>Méret (mm) 1000</p> <p>Ár (Ft/db) 175</p> 	
<p>LPA Scandic indító profil LPA Scandic cserepeslemezekhez</p> <p>Galvanizált kivitel 250 mm-ként elhelyezve.</p> <p>Ár (Ft/db) 415</p> <p>Szállítási határidő 2-3 hét.</p> 	<p>LWX Wakaflex, kéményszegély</p> <p>5m×280 mm széles tekercs</p> <p>sötétszürke (087) és barna (434)téglavörös (742) színekben</p> <p>Ár (Ft/tekercs) 49 900</p> 	
<p>LTK Tetőkibúvó</p> <p>Befoglaló méret (cm) 45×55 65×65</p> <p>Ár (Ft/db) 36 920 68 580</p> <p>Tetőhajlás: 15–60°</p> <p>Jellemzők:</p> <ul style="list-style-type: none"> – fa ablakkeret, acél szegéllyel (sötétszürke) – 14 mm (3-8-3) dupla üvegezés – nyitás: fel v. oldalra (átszerelhető) – egybeépített acél burkolókerettel 	<p>LWXTC kémény- és falszegély</p> <p>5 m×310 mm széles tekercs</p> <p>sötétszürke (087) és barna (434)téglavörös (742) színekben</p> <p>Ár (Ft/tekercs) 13 970</p> 	



* Standard színek raktárról elérhetőek: Sötétszürke (087); tűzpiros (412); barna (434); téglavörös (742); sötétbordó (758); sötétzöld (874) A többi színben: A szállítási határidő 3 hét.



Az árlista árai Áfa nélkül értendők!

Lindab Protectline Tetőbiztonsági rendszer

Ábra	Kód	Megnevezés / Méret	Horganyzott (Ft/db)	Festett (Ft/db)
Alsó konzol csöves hófogóhoz és tetőjárda, hórácshoz és tetőjárda				
	KTFLS	Korcolt síklemez, trapézlemez (l=400 mm) (trapézlemez esetén gumitalpon keresztül közvetlenül az alátámasztáshoz vagy KTIF rögzítő talphoz kapcsolódik)	4 030	4 440
	KTOPFS	Ellenoldali elem korcolt síklemezhez PLX, Ellenoldali elem korcolt tetőprofilhoz SRP 25, 38	2 005	2 110
	KTTE	Cserepeslemez (l=400 h=17 mm)	4 080	4 505

Csövek				
	KTIPE	Cső (d=32 mm l=3000 mm)	7 525	8 320

Hórács*				
	KTSNFE	Hórács (L=3000 mm)	27 030	28 620
	KTSSSF	Felső konzol hórácshoz (KTFLS alsó konzolhoz kapcsolódik)	3 390	3 710

Tetőjárda*				
	KTWALK	Tetőjárda (L=3000 mm, SZ=350 mm)	28 090	30 740
	KTUWCO	Felső konzol tetőjárda (KTFLS alsó konzolhoz kapcsolódik)	2 545	2 810

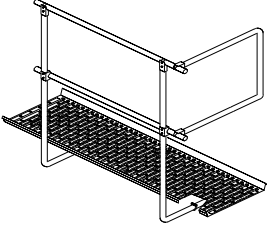
Korlát tetőjárda*				
	KTHAPO	Korlátoszlop tetőjárda	17 385	19 080
	KTIPE	Cső (d=32 mm l=3000 mm)	7 525	8 320
	KTHEND	Korlát végelem	19 080	20 990
	KTHJK	Korlátcső csatlakozó elem (1 db) (Egy kapcsolathoz két darab szükséges.)	4 505	4 610
	KTHJKE	Korlátcső-végelem csatlakozó elem	5 195	5 775
	KTHPOW	Korlátoszlop rögzítőelem	3 285	–

Az adott termékekhez kapcsolódó kötő- és toldóelemek szükséges darabszámát a tetőbiztonság katalógusunk tartalmazza.







*Szállítási határidő: 3-4 hét

Az árlista árai Áfa nélkül értendők!

Lindab Protectline Tetőbiztonsági rendszer

Ábra	Kód	Termék	Méret	Horganyzott (Ft/db)	Festett (Ft/db)
Falilétra / Tetőlétra*					
	KT LADD	9 fok	2,7 m	17 800	19 600
	KT LADD	11 fok	3,3 m	40 500	45 000
	KT LADD	14 fok	4,2 m	46 000	50 500

Tartókonzol falilétrahoz*					
	KT WACO	Tartókonzol falilétrahoz	20 cm	2 175	2 595
	KT WACO	Tartókonzol falilétrahoz	75 cm	3 170	4 500

Tartozékok falilétrahoz*					
	KT HARA	Felső korlát falilétrahoz		6 040	6 625
	KT STR	Merevítőpánt falikonzolhoz		1 165	1 220
	KT COKN	Csatlakozó elem		1 060	1 165
	KT CLPR	Felmászás elleni védőelem		28 090	30 740
	KT COLA	Tető-fal csatlakozó elem		1 115	1 220
	KT HRCL	Alsó korlát falilétrahoz		4 135	4 505



Biztonsági védőkosár falilétrahoz*					
	KT SSAB	Védőkosár függőleges rúdja (L=1,2 m) (1 kengyelhez 7db rúd kapcsolódik.)		7 525	8 270
	KT CSAB	Védőkosár vízszintes kengyele		16 100	17 800





Az adott termékekhez kapcsolódó kötő- és toldóelemek szükséges darabszámát a tetőbiztonság katalógusunk tartalmazza.

*Szállítási határidő: 3-4 hét

Az árlista árai Áfa nélkül értendők!

Lindab Protectline Tetőbiztonsági rendszer

Ábra	Kód	Megnevezés / Méret	Horganyzott (Ft/db)	Festett (Ft/db)
Tetőlétra konzolok különböző fedésekhez*				
	KTLATE	Cserepeslemez, trapézlemez	1 420	1 580
	KTLASS	Korcolt síklemez, központi elem (Ellenoldali szorító elem: KTOPFS)	5 800	5 900

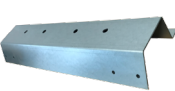
Egyéb segédelemek, tartozékok				
Ábra	Kód	Megnevezés / Méret		
	M8x25	8 x 25 mm hatlapfejű szerkezeti kötőelem, anyával	8x25 mm	40 (Ft/db)
	M8x50	8 x 50 mm hatlapfejű szerkezeti kötőelem, anyával	8x50 mm	50 (Ft/db)
	LWA21	6,5x51 mm önfúró csavar konzol lefogatásához faléche; 200 db/doboz	6,5x51 mm	8 560 Ft/doboz
	Gumitalp	Tömítő gumitalp konzol és lemezfedés közé. 1 db	vastagság: 5 mm	615 (Ft/db)
	KTIF20	Rögzítő talp LTP20 tetőprofilhoz	lemezvastagság: 2 mm hossz: 500mm horganyzott kivitelben	7 740 Ft
	KTIF35	Rögzítő talp LTP35 tetőprofilhoz		8 425 Ft
	KTIF45	Rögzítő talp LTP45 tetőprofilhoz		8 690 Ft

- A festett változat a következő standard színeket tartalmazza: fekete (015/RAL9005), sötétszürke (087/RAL 7011), barna (434/RAL8017), téglavörös (742/RAL8004), sötétbordó (758/RAL3009).
- Egyéb színek egyedi árázással lehetségesek, kérjük érdeklődjenek Lindab kollégáknál.
- Az árak egy db elemre vonatkoznak, nem tartalmazzák a kötőelemeket. Bizonyos esetekben több elem szükséges egy komplett termék összeállítására.
- Az adott termékekhez kapcsolódó kötő- és toldóelemek szükséges darabszámát a tetőbiztonság katalógusunk tartalmazza.

*Szállítási határidő: 3-4 hét

Lindab Construline Z-C-U gerendák / Anyaga: SUB 350 N/mm², galv. Z275

Gerenda típusa	Gerenda vastagsága (x-el jelölt vastagságokban készül gyártmány)							
	b1 (mm)	b2 (mm)	1,0	1,2	1,5	2,0	2,5	3,0
Z 100 gerenda	41	47	x	x	x	x		
Z 120 gerenda	41	47	x	x	x	x	x	
Z 150 gerenda	41	47	x	x	x	x	x	
Z 180 gerenda	52	58		x	x	x	x	
Z 200ECO gerenda	41	47		x	x	x	x	
Z 200 gerenda	66	74	x	x	x	x	x	
Z 220 ECO gerenda	41	47		x	x	x	x	
Z 220 gerenda	66	74			x	x	x	x
Z 250 gerenda	66	74			x	x	x	x
Z 280 gerenda	82	90			x	x	x	x
Z 300 gerenda	82	90			x	x	x	x
Z 320 gerenda	82	90			x	x	x	x
Z 350 gerenda	92	100				x	x	x
C 70 gerenda	41	47			x			
C 100 gerenda	41	47	x	x	x	x		
C 120 gerenda	41	47	x	x	x	x	x	
C 150 gerenda	41	47	x	x	x	x	x	
C 180 gerenda	52	58		x	x	x	x	
C 200ECO gerenda	41	47		x	x	x	x	
C 200 gerenda	66	74	x	x	x	x	x	
C 220 ECO gerenda	41	47		x	x	x	x	
C 220 gerenda	66	74			x	x	x	x
C 250 gerenda	66	74			x	x	x	x
C 280 gerenda	82	90			x	x	x	x
C 300 gerenda	82	90			x	x	x	x
C 320 gerenda	82	90			x	x	x	x
C 350 gerenda	92	100				x	x	x
CI 100 gerenda	35	41			x			
CI 120 gerenda	35	41	x	x	x	x		
CI 150 gerenda	35	41	x	x	x	x	x	
CI 200 gerenda	58	66	x	x	x	x	x	
CI 250 gerenda	57	65			x			
CI 300 gerenda	73	80			x			
CI 350 gerenda	83	91				x		
U4-5 70 gerenda	59	59			x			
U4-5 100 gerenda	56	56		x	x	x		
U4-5 120 gerenda	56	56		x	x	x	x	
U4-5 150 gerenda	56	56		x	x	x	x	
U4-5 200 gerenda	71	71		x	x	x	x	
U4-5 250 gerenda	61	61			x	x	x	
U4-5 300 gerenda	63	63			x	x	x	x

Gyártási hossz a Z, C és U gerendák esetén 1000 mm-től 13000 mm-ig terjed, a CI toldógerenda 1600 mm-es standard hosszúságú.
 Arrakról és egyéb műszaki információkról márkakereskedőink szolgálnak tájékoztatással. (Lindab Construline perforált profilok árlista 13. oldal.)

Z GERENDA

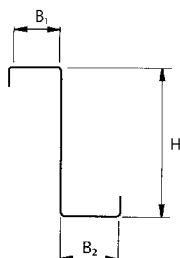

C GERENDA

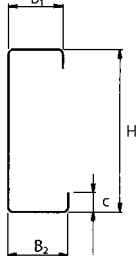

CI GERENDA

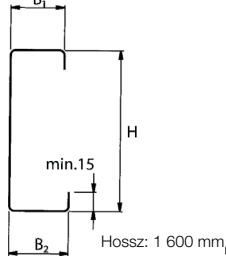

U GERENDA

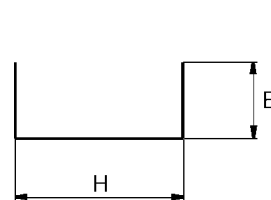

Furatolt gerendák (öbven és gerinchen)

Kör furatok				Ovál furatok (hosszirányban ovál)				
Ø 12 mm	Ø 14 mm	Ø 16 mm	Ø 18 mm	12x20 mm	12x50 mm	16x50 mm	14x25 mm	18x25 mm

A furatok elhelyezési lehetőségeiről érdeklődjön márkakereskedői hálózatunknál. Furatok pozíciójának pontossága: • horizontálisan (gerenda hossz tengelyével párhuzamosan): +/-2 mm, • vertikálisan (gerenda hossz tengelyére merőlegesen): +/-1 mm. Bázispont: szélesebb öv és a gerinc csomópontja.
Fontos: átlapolásos toldásnál a vertikális pozíció meghatározásánál figyelembe kell venni az anyagvastagságból adódó pozícióváltozást!

Szín	Lindab színkód	közelítő RAL szám	Rainline		Topline		Coverline						Seamline					
			minden méret	LPA-L	LPA Scandic	LTP/LVP 20-35-45		LVP 8-12, LTP/LVP 35 wide, LTP/LVP 50		LTP 60 Dn		FOP-CO		SRP Click	PLX			
			-	0,5 mm	0,5 mm	0,5 mm	0,6 mm	0,7 mm	0,5 mm	0,6 mm	0,75 mm	0,6 mm	0,75 mm	0,5 mm	0,6 mm	0,7 mm	0,5 mm	0,6 mm
fehér	001	9002	E															
fehér	010	9010	E, E-m	C		C	C	C	C	C	C	C	C	C	C	C	C	C
fekete	015	9005																
ébenfekete	015	9005		C	E,C-m,P-m													E, E-m, D
fekete	015	9011																
világosszürke	022	7044				C												C
grafitszürke	035	7016	E, E-m	C	E,C-m,P-m	C												E, D
bazalitszürke	036	7024				C												E-m
antracitmetál	044	9007	E		P-m	C												E, E-m
ezüst	045	9006	E			C	C	C	C	C	C	C	C	C	C	C	C	E, E-m
csontfehér	078	9002	E	C	E, P-m	C												E, E-m
sötétszürke	087	7011																
sötétszürke	087	7043																
sötétszürke	088	7016		M		M												M
bézs	113	1015				C												C
cementszürke	217	7038																
palaszürke	242	7012																D
cinkszürke	244	7040																D
kávébarna	387	8019																D
tűzpiros	412	3000		C		C												C
gesztenyebarna	434	8017	E-m		E,C-m,P-m													
barna	434	8017	E	C		C												C
barna	435	8017		M		M												M
galambszürke	461	7038																
sötétkék*	524	5001		C		C												C
középkék	542	5010		C		C	C	C	C	C	C	C	C	C	C	C	C	C
téglaavörös	742	8004	E	C	E, P-m	C	C	C	C	C	C	C	C	C	C	C	C	E, E-m
téglaavörös	743	8004		M		M												M
bordó	748	3004		M		M												M
sötétbordó	758	3009	E	C	E, P-m	C	C	C	C	C	C	C	C	C	C	C	C	E, E-m
smaragdzöld	830	6020		C		C												C
fenyőzöld	830	6020		C		C												C
rezedazöld	831	6011		C		C												C
sötétzöld	874	6003		C		C	C	C	C	C	C	C	C	C	C	C	C	C
patinazöld	975	6021				C												C
magestic			Zn-Mg															Zn-Mg
horganyzott natúr						Z	Z	Z	Z	Z	Z	Z	Z	Z	Z	Z	Z	Z

*Kifutó szín, rakárkészlet erejéig. Az elérhető mennyiségről kérjük érdeklőn az Ügyfélszolgálatunkon.

A nyomtatási szín a valós termékszínektől eltérhet!

Bevonati rendszerek jelölései:
 C: Classic, M: Classic matt (Hum), C-m: Classic matt (SK)
 P-m: Premium matt (SK)E: Elite, E-m: Elite matt, D: DuraFrost
 Zn-Mg: Magestic, Z: Natúr horganyzott

LINDAB, EGY FENNTARTHATÓBB JÖVŐÉRT!



Megbízhatóság



Fenntarthatóság



Minőség



Energiahatékonyság

További részletek a
fenntarthatósági
törekvéseinkről:



Good Thinking

A Lindabnál a pozitív gondolkodás egy filozófia, melyet mindenben követünk. Missziónkká tettük, hogy egészséges belső klímát hozzunk létre és egyszerűsítsük a fenntartható épületek építését. Ezt úgy érjük el, hogy innovatív termékeket és megoldásokat tervezünk, melyeket könnyű alkalmazni, valamint hatékony elérést és logisztikát biztosítunk. Továbbá azon is dolgozunk, hogy csökkentsük a környezetre és klímára gyakorolt hatást. Olyan eljárásokat fejlesztünk megoldásaink gyártására, melyek minimális energia és természeti erőforrásokat igényelnek, és ezáltal csökkentjük a környezetre gyakorolt káros hatásokat. A termékeinkhez acélt használunk. Ez azon kevés alapanyagok egyike, mely számtalanszor újra-felhasználható anélkül, hogy csökkenne a minősége. Mindez alacsonyabb szén-dioxid kibocsátást és kevesebb energiavesztést jelent.

Velünk egyszerű az építés

Lindab Kft.

2051 Biatorbágy,
Állomás u. 1/A.
Tel.: +36-23-531-300
Fax: +36-23-310-703
www.lindab.hu

