

Együtt a siker hullámain!

Termékkatalógus 2010



Hydro BG

vízvezető rendszerek



A mi célunk az Ön sikere!

A Hydro BG értékei a minőség, rugalmasság és első osztályú szerviz. Célunk a vízvezető rendszerek legjobb gyártójává válni. Ez inspirál bennünket az optimális megoldások megtalálására.

Az Ön elégedettsége a mi célunk.



A Hydro BG Kft., mint az ausztriai Graspoiner Holding magyarországi tagja a Graspoiner GmbH. által gyártott vízvezető rendszereket és a vasút számára gyártott kész betonelemeket forgalmazza. Célunk, hogy megbízható partner legyünk és vevőinknek a legjobb minőséget a lehető legrövidebb szállítási határidővel biztosítsuk. Minderre garancia az ausztriai anyacég több tíz éves tapasztalata, széleskörű Know-how-ja a típus megoldásokra, illetve az egyedi vevő igények kielégítése. A magas gyártási minőséget saját laborunkban folyamatosan ellenőrizzük, a felügyeletet az államilag akkreditált Linz-i minőségellenőrző intézet végzi az ISO 9001 szerint. Vevőink közé az építőanyag kereskedők, az építőipari kivitelezők, építésszek tartoznak, úgy a magán mint a közületi szférából.

ÉRTÉKESÍTÉSI CSAPAT



Opitz Tamás
Ügyvezető igazgató
Budapest és környéke
Mobil: +36 (30) 641 42 72
Fax: +36 (1) 421 85 43
[tamas.opitz](mailto:tamas.opitz@bg-company.com)
@bg-company.com



Molnár Anett
Értékesítési asszisztens
Mobil: +36 (30) 329 19 18
Tel.: +36 (1) 421 85 42
Fax: +36 (1) 421 85 43
[anett.molnar](mailto:anett.molnar@bg-company.com)
@bg-company.com



Kiss Gabriella
Területi képviselő
Kelet-Magyarország
Mobil: +36 (30) 249 98 19
Fax: +36 (1) 421 85 43
[gabriella.kiss](mailto:gabriella.kiss@bg-company.com)
@bg-company.com



Orosz Sándor
Területi képviselő
Nyugat-Magyarország
Mobil: +36 (30) 429 80 55
Fax: +36 (1) 421 85 43
[sandor.orosz](mailto:sandor.orosz@bg-company.com)
@bg-company.com

>> Azonnali kiszolgálás

Központi raktárunk Budapesten / BILK Logisztikai Központ



>> Hidraulika

a katalógusban szereplő folyókatípusokhoz

csapadék	vízgyűjtő felület	vízgyűjtő felület	vízgyűjtő felület	vízgyűjtő felület	vízgyűjtő felület	vízgyűjtő felület
(l/s ha)	NM 100/20-0 (Q _{max} = 9,0 l/s)	NM 150/20-0 (Q _{max} = 20,2 l/s)	NM 200/10-0 (Q _{max} = 26,8 l/s)	NM 300/0 (Q _{max} = 53,3 l/s)	NM 400/0 (Q _{max} = 110,0 l/s)	NM 500/0 (Q _{max} = 190,9 l/s)
150	600 m ²	1340 m ²	1780 m ²	3550 m ²	7330 m ²	12720 m ²
200	450 m ²	1010 m ²	1340 m ²	2660 m ²	5500 m ²	9540 m ²
250	360 m ²	800 m ²	1070 m ²	2130 m ²	4400 m ²	7630 m ²
300	300 m ²	670 m ²	890 m ²	1770 m ²	3660 m ²	6360 m ²
350	250 m ²	570 m ²	760 m ²	1520 m ²	3140 m ²	5450 m ²
400	220 m ²	500 m ²	670 m ²	1330 m ²	2750 m ²	4770 m ²

MEGJEGYZÉS: Ez az átlagszámítás 20 m-es folyóka hossza és szabad kifolyásra érvényes. Szívesen elkészítjük Önnek a konkrét, az adott környezethez igazodó számítását is. Keressen bennünket bizalommal.



>> Vizsgált terhelések

a katalógusban szereplő fedlapokhoz

Terhelés	Vizsgálati erő	Felhasználható (EN 1433)	típus folyóka
	A 15 15 kN	Közlekedési területek, melyeket kizárólag gyalogosok és kerékpárok használnak.	BGU, BGF, Standard, BG-SA, BG-FA
	B 125 125 kN	Sétáló utcák, gyalogos zónák és ehhez hasonló területek, gépkocsi parkolók és parkoló házak.	BGU, BGF, Standard, BG-SA, BGU-Z, BGF-Z, BG-PA
	C 250 250 kN	Szegélybe épített vízvezeték, a szegélyektől mérve max. 0,5 m mélyen az úttestben és 0,2 m mélyen a járdában besüllyesztve.	BGU, BGF, Standard, BG-SA, BGU-Z, BGF-Z, BG-PA
	D 400 400 kN	Úttestek (járdák) vízvezetésére, utcák és parkolók oldalszegélyére, megfelel bármely jármű terhelésének.	BG-SA, BGU-Z, BGF-Z, BG-PA, BGZ-S
	E 600 600 kN	Nagy terhelésű területek, pl. dokkolóállások, repülőtéri kiszolgáló területek.	BGU-Z, BGF-Z, BG-PA, BGZ-S, BG-SI, BG-SL
	F 900 900 kN	Kivételesen nagy terhelésű területek, mint. pl. repülőterek kifutópályái.	BGZ-S, BG-SI



Általános beépítési és elhelyezési példák

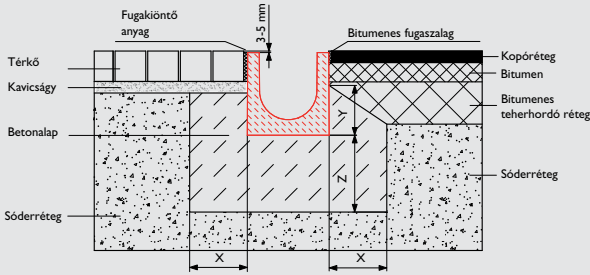

A BG beépítési- és elhelyezési példái olyan általános javaslatok, melyeket a tervezőnek az adott beépítési terület sajátosságaihoz kell igazítania. Ügyelni kell a szakiparban általánosan ismert szabályok és iránymutatások betartására is.

1

A BG vízvezető folyókákat földnedves beton alapra kell ráépíteni. Amennyiben saját lejtésű folyókák kerülnek beépítésre, úgy az aljzat kialakításánál ügyelni kell a folyóka testek eltérő mélységére. A folyás irányát nyíl jelzi minden folyókán. (részleteket és méreteket lásd a beépítési példák alatt)

2

A folyókatestek közötti fugákat arra alkalmas tömítőanyaggal lehet tömíteni, illetve ragasztani.

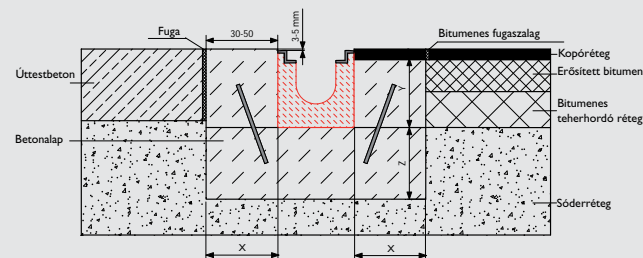
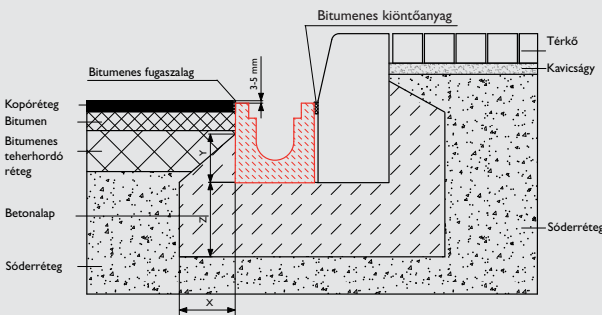

3

Az EN 1433 norma szerinti előírás alapján C 250 kN terhelési osztály felett kötelező a fedlap közlekedésbiztos rögzítése. A fedlapok gyorscsatlakozóval vagy csavarral rögzíthetők a folyóka testben illetve csavaros vagy bepattanós rögzítő patenttel rögzíthetők egymáshoz, típustól függően.

4

A határos felületek kialakítása előtt a rácsokat a folyóka testben rögzíteni kell. Leccsavarozásnál ügyelni kell arra, hogy a kötés tartós és erős legyen. A felület tömörítésekor fokozottan figyelni kell a folyóka sérülésének elkerülésére.

5

Amennyiben dilatációs erők fellépésének veszélye áll fenn (pl. beton felületeknél), a folyóka test szélétől max. 50 cm távolságban dilatációs fugát kell kialakítani. A folyóka vonalára merőlegesen futó dilatációs fugának és a folyókák találkozásának egy vonalba kell esnie.

6

A határos felületeknek tartósan 3-5 mm-rel magasabban kell lenniük, mint a rács felülete.

7

Olyan felhasználási területekre, ahol erős kémiai hatás várható (pl.: savak, lúgok, stb.) rozsdamentes folyóka vagy rozsdamentes peremű beton folyóka beépítését ajánljuk.

8

Ugyanez a beépítési előírás vonatkozik a bekötő aknára is.

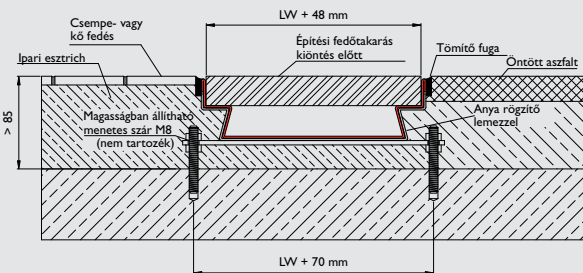

Terhelési osztály	A 15 kN	B 125 kN	C 250 kN	D 400 kN	E 600 kN	F 900 kN
Beton minőség - Beton ágy Ö-Norm B4710-I*	C16/20	C20/25	C20/25	C25/30	C25/30	C25/30
X	≥ 8 cm	≥ 10 cm	≥ 15 cm	≥ 15 cm	≥ 15 cm	≥ 20 cm
Y	folyóka magasság -8 cm			folyóka magasság -5 cm		folyóka beépítési magasság
Z	≥ 8 cm	≥ 10 cm	≥ 15 cm	≥ 20 cm	≥ 20 cm	≥ 25 cm
Betonacél	nem szükséges					Ø 8 minden 20 cm-ben

*Az előírt betonminőség a minimális minőség, annak azonban mindig meg kell felelnie helyi követelményeknek is.

További információkért keresse honlapunkat a www.hydrobg.hu címen vagy vegye fel területi képviselőnkkel a kapcsolatot.

FIGYELEM: A gyorsításnál, fékezésnél és forduláskor fellépő erőket figyelembe kell venni. Kérjük, vegyék figyelembe a beépítési útmutatót. A műszaki változtatásokra fenntartjuk a jogot.

ELHELYEZÉSI PÉLDA

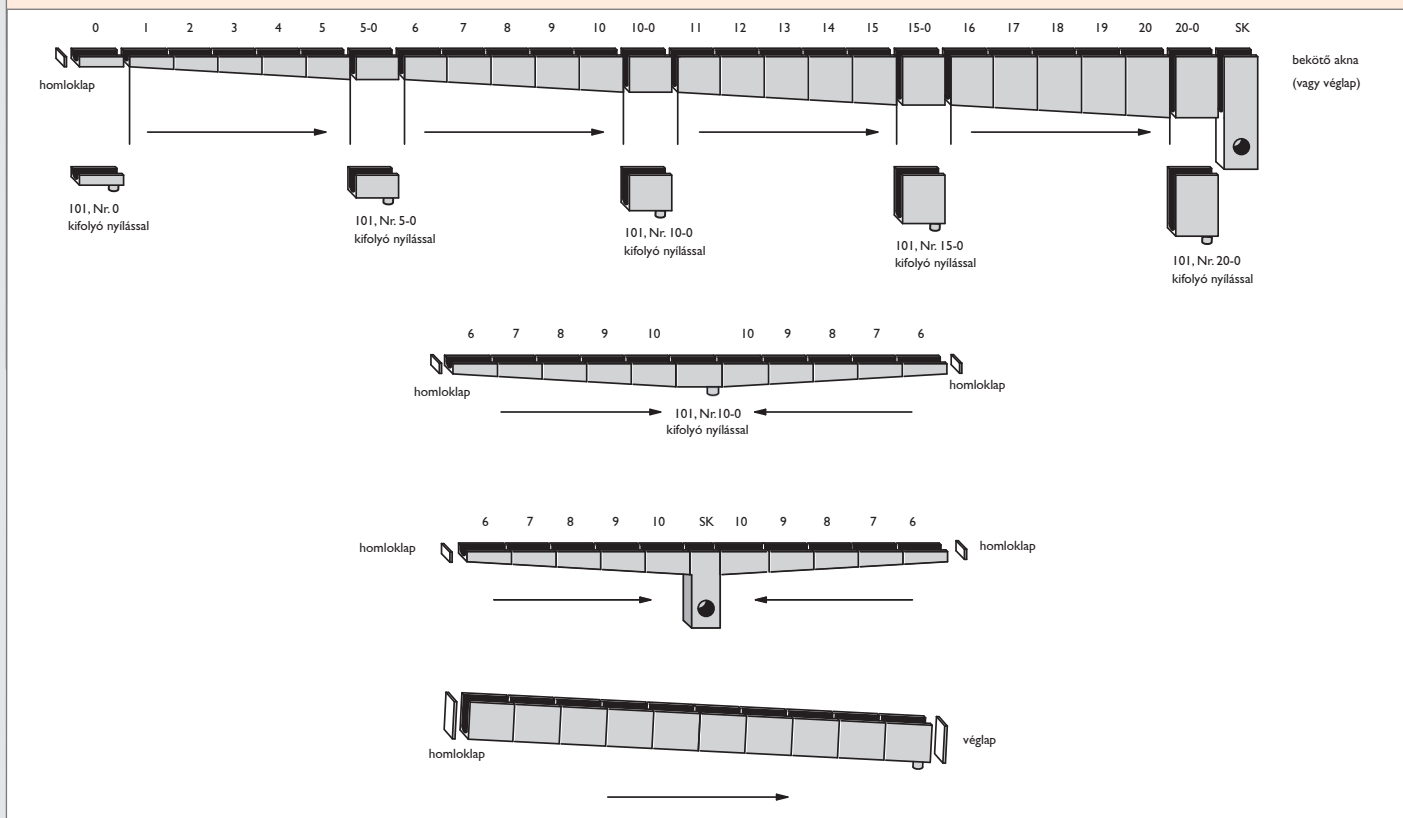

A beépítés részletei és elhelyezési példák

Beépítési részletek különböző beépítési helyekre

A 4. oldalon található Beépítési utasítás alapján végzett folyóka-beépítésről készült képek. A BG vízelvezető rendszerek megfelelnek a köz- és magán területeken történő beépítésre, legyen szó akár utcai, ipari vagy repülőtéri építkezésekről.





FILCOTEN light



FILCOTEN light 100

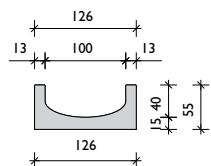

Hossz = 1000 mm

>> FILCOTEN light mini, névleges méret 100 folyóka alacsony magassággal

cikkszám	folyókatest tömítő horonnyal	lejtés	súly (kb.)	darab/raklap
10110000 30000	FILCOTEN light mini NM 100, magasság = 55 mm felár alsó kifolyásra DN 100	0,0 %	6,1 kg	78
cikkszám	rács	max. terhelés	súly (kb.)	darab/raklap
Fedlapokat lásd a FILCOTEN light NM 100 folyókánál				
cikkszám	tartozék	anyag	súly (kb.)	darab/raklap
19010200	Homlok- ill. véglap	horganyzott	0,1 kg	
19010300	Homlok- ill. véglap	rozsdamentes V2A	0,1 kg	
32067	Bepattanó rögzítő patent hálós öntöttvas rácshoz	feketére festett	0,1 kg	
32068	Csavaros rögzítő patent hálós öntöttvas rácshoz	feketére festett	0,1 kg	



>> FILCOTEN light, névleges méret 100 folyóka belső lejtéssel vagy anélkül, különböző rácsokkal

cikkszám	folyókatest tömítő horonnyal	lejtés	súly (kb.)	darab/raklap
10310000	FILCOTEN light NM 100, Nr. 0	0,0 %	9,2 kg	66
10310050	FILCOTEN light NM 100, Nr. 0, hossz = 500 mm	0,0 %	4,6 kg	
10310061	FILCOTEN light NM 100, Nr. 5-0 ¹⁾	0,0 %	10,7 kg	54
10310062	FILCOTEN light NM 100, Nr. 10-0 ¹⁾	0,0 %	12,2 kg	42
30000	felár alsó kifolyásra DN 100			
10310001-10	FILCOTEN light NM 100, Nr. 1-10 ¹⁾	0,5 %	9,4 - 12,1 kg	54 / 42
cikkszám	rács	max. terhelés	súly (kb.)	darab/raklap
17010200	Bordás rács 1000/124/2, RSZ 8/85	A 15 kN	1,5 kg	400
17010201	Bordás rács 500/124/2, RSZ 8/85	A 15 kN	0,7 kg	
17010300	Bordás rács 1000/124/2, RSZ 5/85, rozsdamentes V2A	A 15 kN	1,5 kg	200
17010301	Bordás rács 500/124/2, RSZ 5/85, rozsdamentes V2A	A 15 kN	0,7 kg	
17010210	Hálós acél rács 1000/124/2, RSZ 30/10	B 125 kN	2,7 kg	200
17010211	Hálós acél rács 500/124/2, RSZ 30/10	B 125 kN	1,3 kg	
17010310	Hálós acél rács 1000/124/2, RSZ 30/10, rozsdamentes V2A	B 125 kN	2,7 kg	200
17010311	Hálós acél rács 500/124/2, RSZ 30/10, rozsdamentes V2A	B 125 kN	1,3 kg	
17010100	Hálós öntöttvas rács 500/124/5, RSZ 15/25	C 250 kN	2,6 kg	300
cikkszám	tartozék	anyag	súly (kb.)	darab/raklap
10310090	FILCOTEN light bekötő akna 500/156/300	beton	13,4 kg	14
22513	BG iszap gyűjtő bekötő aknához	műanyag	0,3 kg	
30019	BG búzelzáró padló kifolyóhoz DN 100	műanyag	0,2 kg	
19010201	Homlok- ill. véglap (light Nr. 0)	horganyzott	0,1 kg	
19010203	Véglap kifolyással DN 70 (light Nr. 0)	horganyzott	0,2 kg	
19010202	Homlok- ill. véglap (light Nr. 10-0)	horganyzott	0,2 kg	
19010204	Véglap kifolyással DN 100 (light Nr. 10-0)	horganyzott	0,3 kg	
19010301	Homlok- ill. véglap (light Nr. 0)	rozsdamentes V2A	0,1 kg	
19010303	Véglap kifolyással DN 70 (light Nr. 0)	rozsdamentes V2A	0,2 kg	
19010302	Homlok- ill. véglap (light Nr. 10-0)	rozsdamentes V2A	0,2 kg	
19010304	Véglap kifolyással DN 100 (light Nr. 10-0)	rozsdamentes V2A	0,3 kg	
32080	Bepattanó rögzítő patent hálós acél rácshoz	horganyzott	0,1 kg	
32067	Bepattanó rögzítő patent hálós öntöttvas rácshoz	feketére festett	0,1 kg	
32068	Csavaros rögzítő patent hálós öntöttvas rácshoz	feketére festett	0,1 kg	



FILCOTEN light 100

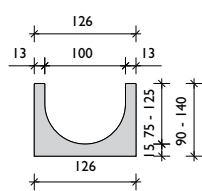

Hossz = 1000 mm

¹⁾ szállítható 2010 októberétől

bordás rács horganyzott, RSZ 8/85
bordás rács rozsdamentes, RSZ 5/85



hálós acél rács horganyzott, RSZ 30/10
hálós acél rács rozsdamentes, RSZ 30/10

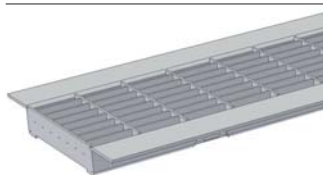

hálós öntöttvas rács, RSZ 15/25



résfolyóka, RSZ 18
horganyzott vagy rozsdamentes



A FILCOTEN termékprogram folyamatosan bővül, további információk a www.hydrobg.hu oldalon.



FILCOTEN Light



>> FILCOTEN light, névleges méret 150 folyóka belső lejtéssel vagy anélkül, különböző rácsokkal

cikkszám	folyókatest tömítő horonnyal	lejtés	súly (kb.)	darab/raklap
10315000	FILCOTEN light NM 150, Nr. 0	0,0 %	17,6 kg	36
10315050	FILCOTEN light NM 150, Nr. 0, hossz = 500 mm	0,0 %	8,8 kg	
30001	felár alsó kifolyásra DN 150			
cikkszám	rács	max. terhelés	súly (kb.)	darab/raklap
17015200	Bordás rács 1000/178/2, RSZ 8/130	A 15 kN	3,1 kg	200
17015201	Bordás rács 500/178/2, RSZ 8/130	A 15 kN	1,5 kg	
17015210	Hálós acél rács 1000/178/2, RSZ 30/10	B 125 kN	4,2 kg	200
17015211	Hálós acél rács 500/178/2, RSZ 30/10	B 125 kN	2,1 kg	
17015100	Hálós öntöttvas rács 500/178/5, RSZ 15/28	C 250 kN	5,4 kg	200
cikkszám	tartozék	anyag	súly (kb.)	darab/raklap
10315090	FILCOTEN light bekötő akna 500/195/650	beton	45 kg	8
22511	BG iszap gyűjtő bekötő aknához	műanyag	0,4 kg	
30030	BG búzzár PVC könyökből DN 150/87°	műanyag	3,9 kg	
19015201	Homlok- ill. véglap (light Nr. 0)	horganyzott	0,1 kg	
19015202	Véglap kifolyással DN 100 (light Nr. 0)	horganyzott	0,2 kg	
32080	Bepattanó rögzítő patent hálós acél rácshoz	horganyzott	0,1 kg	
32067	Bepattanó rögzítő patent hálós öntöttvas rácshoz	feketére festett	0,1 kg	
32068	Csavaros rögzítő patent hálós öntöttvas rácshoz	feketére festett	0,1 kg	



FILCOTEN light 150

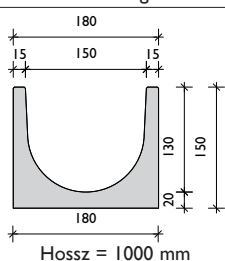

■ ÚJDONSÁG

FILCOTEN - minden idők leginnovatívabb beton kompozíciója!

- **könnyű**
költségcsökkentés a mozgatásnál, beépítésnél
- **környezetbarát**
természetes, újrahasznosítható alapanyag
- **masszív**
a rendkívül magas arányú szálerősítésnek köszönhetően
- **két előny egy folyókában**
a víz gyors lefolyását a belül sima, míg a stabil beépítést a kívül érdes felület garantálja
- **nagy nyomószilárdságú**
a nagy terhelhetőségű betonnak köszönhetően

További információk: www.FILCOTEN.com

BG búzzelző padló kifolyóhoz DN 100



Alsó kifolyás DN 100



Hálós acél rács bepattanó rögzítő patenttel

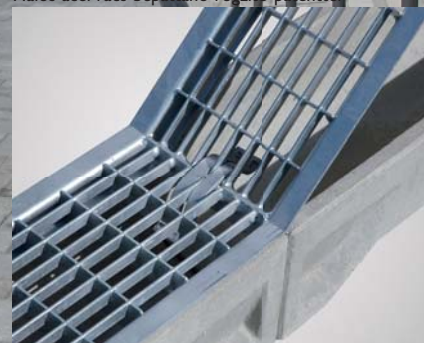

KAPCSOLAT
BEÉPÍTÉS
FILCOTEN
BGU / BGF
BG
BGU-Z SV
BGF-Z SV
BGS-S SV
BG-SI
BG-FA
BG-PA
TARTOZÉK
LEFIX
ÁSZF



BGU Univerzál folyóka



BGU 100

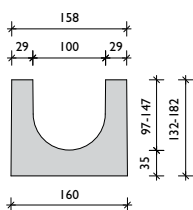

Hossz = 1000 mm

>> BGU Univerzál folyóka, névleges méret 100

csavar nélkül rögzíthető rács

cikkszám	folyókatest tömítő horonnyal	lejtés	súly (kb.)	darab/raklap
13000	BGU Univerzál folyóka NM 100, Nr. 0	0,0 %	29 kg	42
13030	BGU Univerzál folyóka NM 100, Nr. 0, hossz 500 mm	0,0 %	15 kg	
13001-02	BGU Univerzál folyóka NM 100, Nr. 5-0, Nr. 10-0	0,0 %	33 / 36 kg	42 / 35
30000	felár alsó kifolyásra DN 100			
13010-19	BGU Univerzál folyóka NM 100, 1-től 10-ig	0,5 %	29 - 36 kg	42 / 35
cikkszám	rács	max. terhelés	súly (kb.)	darab/raklap
13031	BGU bordás rács 1000/155/3, RSZ 9/80	A 15 kN	2,3 kg	400
13032	BGU bordás rács 500/155/3, RSZ 9/80	A 15 kN	1,2 kg	200
13036	BGU bordás rács 1000/155/3, RSZ 9/80, fehérre festett ¹⁾ (további színek ajánlatkérésre)	A 15 kN	3,0 kg	200
13035	BGU bordás rács 1000/155/3, RSZ 5/80, rozsdamentes V2A ¹⁾	A 15 kN	2,2 kg	200
13037	BGU hálós acél rács 1000/155/2, RSZ 31/9	B 125 kN	3,3 kg	200
13038	BGU hálós acél rács 500/155/2, RSZ 31/9	B 125 kN	1,7 kg	
13042	BGU hálós acél rács 1000/155/2, RSZ 31/9, rozsdamentes V2A ¹⁾	B 125 kN	3,3 kg	200
13046	BGU hálós acél rács 500/155/2, RSZ 31/9, rozsdamentes V2A ¹⁾	B 125 kN	1,7 kg	
13050	BGU hálós öntöttvas rács 500/155/7, RSZ 15/22	C 250 kN	3,5 kg	300
(BG-SA részfolyóka - részletes információk a 9. oldalon)				
cikkszám	tartozék	anyag	súly (kb.)	darab/raklap
13039	BGU bekötő akna 500/158/500	beton	45 kg	14
22510	BG iszap gyűjtő bekötő aknához	műanyag	0,4 kg	
30030	BG búzzár PVC könyökből DN 150/87°	műanyag	3,9 kg	
30051	BG búzzár utólagos beépítésre DN 150	műanyag	0,3 kg	
30019	BG búzelzáró padló kifolyóhoz DN 100	műanyag	0,2 kg	
13041	BGU homlok ill. véglap	horganyzott	0,4 kg	
22221	BGU véglap kifolyással DN 100	horganyzott	0,5 kg	
13043	BGU homlok ill. véglap	rozsdamentes V2A	0,4 kg	
22421	BGU véglap kifolyással DN 100	rozsdamentes V2A	0,3 kg	
32067	BGU bepattanó rögzítő patent hálós öntöttvas rács	feketére festett	0,1 kg	
32068	BGU csavaros rögzítő patent hálós öntöttvas rács	feketére festett	0,1 kg	



BGU 150

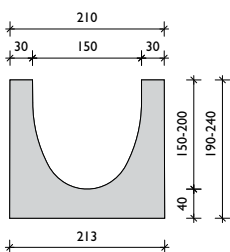

Hossz = 1000 mm

>> BGU Univerzál folyóka, névleges méret 150

csavar nélkül rögzíthető rács

cikkszám	folyókatest tömítő horonnyal	lejtés	súly (kb.)	darab/raklap
13100	BGU Univerzál folyóka NM 150, Nr. 0	0,0 %	50 kg	20
13130	BGU Univerzál folyóka NM 150, Nr. 0, hossz 500 mm	0,0 %	25 kg	
13101-02	BGU Univerzál folyóka NM 150, Nr. 5-0, Nr. 10-0	0,0 %	54 / 58 kg	20
30001	felár alsó kifolyásra DN 150			
13110-19	BGU Univerzál folyóka NM 150, Nr. 1-től 10-ig ¹⁾	0,5 %	50 - 58 kg	20
cikkszám	rács	max. terhelés	súly (kb.)	darab/raklap
13137	BGU hálós acél rács 1000/207/2, RSZ 31/9	B 125 kN	5,1 kg	200
13138	BGU hálós acél rács 500/207/2, RSZ 31/9	B 125 kN	2,6 kg	200
13136	BGU hálós öntöttvas rács 500/207/7, RSZ 15/28	C 250 kN	5,5 kg	200
(BG-SA részfolyóka - részletes információk a 9. oldalon)				
cikkszám	tartozék	anyag	súly (kb.)	darab/raklap
13139	BGU bekötő akna 500/231/665	beton	78 kg	8
22511	BG iszap gyűjtő bekötő aknához	műanyag	0,4 kg	
30030	BG búzzár PVC könyökből DN 150/87°	műanyag	3,9 kg	
30051	BG búzzár utólagos beépítésre DN 150	műanyag	0,3 kg	
22230	BGU homlok ill. véglap	horganyzott	0,6 kg	
22231	BGU véglap kifolyással DN 150	horganyzott	0,7 kg	
32067	BGU bepattanó rögzítő patent hálós öntöttvas rács	feketére festett	0,1 kg	
32068	BGU csavaros rögzítő patent hálós öntöttvas rács	feketére festett	0,1 kg	

¹⁾ szállítási idő egyeztetés alapján

bordás rács horganyzott, RSZ 9/80
bordás rács rozsdamentes, RSZ 5/80

hálós acél rács horganyzott, RSZ 31/9
hálós acél rács rozsdamentes, RSZ 31/9

hálós öntöttvas rács, RSZ 15/22 - NM 100
hálós öntöttvas rács, RSZ 15/28 - NM 150

részfolyóka, RSZ 18
horganyzott vagy rozsdamentes





BGF Lapos folyóka



BGF 100

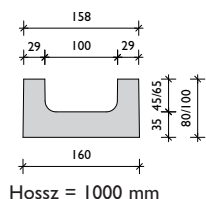

>> BGF Lapos folyóka, névleges méret 100

csavar nélkül rögzíthető rács

cikkszám	folyókatest tömítő horonnyal	lejtés	súly (kb.)	darab/raklap
11000	BGF Lapos folyóka NM 100, építési magasság 80 mm	0,0 %	19 kg	56
11001	BGF Lapos folyóka NM 100, építési magasság 100 mm	0,0 %	22 kg	49
30000	felár alsó kifolyásra DN 100			
cikkszám	rács	max. terhelés	súly (kb.)	darab/raklap
Fedlapokat lásd a BGU Univerzál folyókánál NM 100				
cikkszám	tartozék	anyag	súly (kb.)	darab/raklap
22222	BGF homlok ill. véglap	horganyzott	0,2 kg	
22422	BGF homlok ill. véglap	rozsdamentes V2A	0,2 kg	
30019	BG búzelzáró padló kifolyóhoz DN 100	műanyag	0,2 kg	
32067	BGF bepattanó rögzítő patent hálós öntöttvas rácshoz	feketére festett	0,1 kg	
32068	BGF csavaros rögzítő patent hálós öntöttvas rácshoz	feketére festett	0,1 kg	



BG-SA Részfolyóka rátét
NM 100 vagy 150, aszimmetrikus

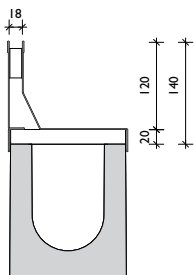

Hossz = 1000 mm

>> BG-SA Részfolyóka rátét, névleges méret 100 és 150

mely minden BGU Univerzál és BGF Lapos folyókára illeszthető!

cikkszám	részfolyóka rátét NM 100	anyag	max. terhelés	súly (kb.)
13301	BG-SA Részfolyóka rátét V NM 100, aszimmetrikus, RSZ 18	horganyzott	C 250 kN	4,8 kg
13351	BG-SA Részfolyóka rátét E NM 100, aszimmetrikus, RSZ 18 ¹⁾	rozsdamentes V2A	C 250 kN	4,8 kg
cikkszám	ellenőrző akna	anyag	max. terhelés	súly (kb.)
13391	BG-SA ellenőrző akna V NM 100, aszimmetrikus, RSZ 18	horganyzott	D 400 kN	5,0 kg
13393	BG-SA ellenőrző akna E NM 100, aszimmetrikus, RSZ 18 ¹⁾	rozsdamentes V2A	D 400 kN	5,0 kg
cikkszám	részfolyóka rátét NM 150	anyag	max. terhelés	súly (kb.)
13401	BG-SA Részfolyóka rátét V NM 150, aszimmetrikus, RSZ 18	horganyzott	C 250 kN	7,7 kg
13451	BG-SA Részfolyóka rátét E NM 150, aszimmetrikus, RSZ 18 ¹⁾	rozsdamentes V2A	C 250 kN	7,7 kg
cikkszám	ellenőrző akna	anyag	max. terhelés	súly (kb.)
13491	BG-SA ellenőrző akna V NM 150, aszimmetrikus, RSZ 18	horganyzott	D 400 kN	5,6 kg
13493	BG-SA ellenőrző akna E NM 150, aszimmetrikus, RSZ 18 ¹⁾	rozsdamentes V2A	D 400 kN	5,6 kg
cikkszám	négyzetrácsos betét részfolyókába NM 100 és 150	anyag	max. terhelés	súly (kb.)
37951	BG-SA négyzetrácsos betét részfolyókához 8/8 mm, L = 1000 mm	horganyzott		0,5 kg
37952	BG-SA négyzetrácsos betét részfolyókához 8/8 mm, L = 2000 mm	horganyzott		1,0 kg
37956	BG-SA négyzetrácsos betét részfolyókához 8/8 mm, L = 1000 mm	rozsdamentes V2A		0,5 kg
37957	BG-SA négyzetrácsos betét részfolyókához 8/8 mm, L = 2000 mm	rozsdamentes V2A		1,0 kg
cikkszám	tartozék	anyag	max. terhelés	súly (kb.)
13371	BG-SA homloklap V, aszimmetrikus bal	horganyzott		0,1 kg
13372	BG-SA homloklap V, aszimmetrikus jobb	horganyzott		0,1 kg
13381	BG-SA homloklap E, aszimmetrikus bal	rozsdamentes V2A		0,1 kg
13382	BG-SA homloklap E, aszimmetrikus jobb	rozsdamentes V2A		0,1 kg
13399	BG-SA ellenőrző akna fedlap kiemelő szerszám	műanyag		0,1 kg

¹⁾ szállítási idő egyeztetés alapján

BG-SA szimmetrikus Részfolyóka rátét. D 400 kN terhelés esetén kérje ajánlatunkat.
BG-SA Részfolyóka rátét beépítési útmutatóját a www.hydrobg.hu honlapon találja

Referencia





BG Standard folyóka

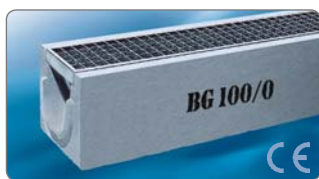

>> BG Standard folyóka, névleges méret 100

acél- ill. öntöttvas rács

cikkszám	folyókatest tömítő horonnyal	lejtés	súly (kb.)	darab/raklap
10000	BG Standard folyóka NM 100, Nr. 0	0,0 %	59 kg	20
10001-02	BG Standard folyóka NM 100, Nr. 5-0, Nr. 10-0	0,0 %	71 / 83 kg	20 / 15
30000	felár alsó kifolyásra DN 100			
10014-23	BG Standard folyóka NM 100, 1-től 10-ig	1 %	60 - 82 kg	20 / 15
cikkszám	rács	max. terhelés	súly (kb.)	darab/raklap
10044	BG acél rács 1000/140/40/2, RSZ 64/20	A 15 kN	3,3 kg	200
10045	BG acél rács 500/140/40/2, RSZ 64/20	A 15 kN	1,8 kg	
10046	BG acél rács 1000/140/40/2, RSZ 31/31	B 125 kN	4,4 kg	200
10047	BG acél rács 500/140/40/2, RSZ 31/31	B 125 kN	2,8 kg	
10048	BG acél rács 1000/140/40/2, RSZ 31/9	C 250 kN	5,2 kg	200
10049	BG acél rács 500/140/40/2, RSZ 31/9	C 250 kN	2,8 kg	
10052	BG acél rács 1000/140/40/5, RSZ 35/35	C 250 kN	8,1 kg	200
10053	BG acél rács 500/140/40/5, RSZ 35/35	C 250 kN	4,2 kg	
10054	BG öntöttvas rács 500/140/40, RSZ 16/100	D 400 kN	5,8 kg	100
10055	BG betonfedél 500/140/40, RSZ 25/55, „N” ¹⁾	A 15 kN	4,9 kg	100
cikkszám	tartozék	anyag	súly (kb.)	darab/raklap
10056	BG bekötő akna 500/210/560	beton	84 kg	10
22510	BG iszap gyűjtő bekötő aknához	műanyag	0,4 kg	
30030	BG búzzár PVC könyökből DN 150/87°	műanyag	3,9 kg	
30051	BG búzzár utólagos beépítésre DN 150	műanyag	0,3 kg	
30019	BG búzzár padló kifolyóhoz DN 100	műanyag	0,2 kg	
10059	BG homloklap	beton	4,5 kg	
10058	BG véglap	beton	4,5 kg	
10057	BG véglap kifolyással DN 100	beton	5,4 kg	
32000	BG bepattanó rögzítő patent acél rácshoz RSZ 31/31, 35/35	horganyzott	0,1 kg	
32001	BG bepattanó rögzítő patent öntöttvas rácshoz	feketére festett	0,1 kg	
32002	BG csavaros rögzítő patent acél rácshoz RSZ 31/31	horganyzott	0,3 kg	
32003	BG csavaros rögzítő patent acél rácshoz RSZ 35/35	horganyzott	0,3 kg	
32004	BG csavaros rögzítő patent öntöttvas rácshoz	feketére festett	0,3 kg	

BG 100

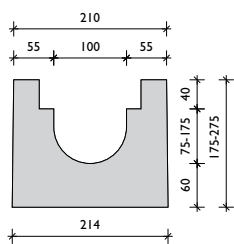

Hossz = 1000 mm



>> BG Standard folyóka, névleges méret 150

acél- ill. öntöttvas rács

cikkszám	folyókatest tömítő horonnyal	lejtés	súly (kb.)	darab/raklap
10062	BG Standard folyóka NM 150, Nr. 0	0,0 %	89 kg	16
10063-64	BG Standard folyóka NM 150, Nr. 5-0, Nr. 10-0	0,0 %	96 / 103 kg	16 / 12
30001	felár alsó kifolyásra DN 150			
10072-81	BG Standard folyóka NM 150, 1-től 10-ig	0,5 %	90 - 102 kg	16 / 12
cikkszám	rács	max. terhelés	súly (kb.)	darab/raklap
10092	BG acél rács 1000/190/40/2, RSZ 31/31	B 125 kN	5,1 kg	150
10093	BG acél rács 500/190/40/2, RSZ 31/31	B 125 kN	2,8 kg	
10094	BG acél rács 1000/190/40/2, RSZ 31/9	B 125 kN	6,8 kg	150
10095	BG acél rács 500/190/40/2, RSZ 31/9	B 125 kN	4,3 kg	
10098	BG acél rács 1000/190/40/5, RSZ 35/35	C 250 kN	10,4 kg	150
10099	BG acél rács 500/190/40/5, RSZ 35/35	C 250 kN	5,2 kg	
10100	BG öntöttvas rács 500/192/40, RSZ 18/145	B 125 kN	6,4 kg	100
10101	BG öntöttvas rács 500/192/40, RSZ 18/145	D 400 kN	8,2 kg	100
10102	BG betonfedél 500/190/40, RSZ 9/90, „L” ¹⁾	A 15 kN	6,7 kg	100
10103	BG betonfedél 500/190/40, RSZ 26/90 „N” ¹⁾	A 15 kN	6,6 kg	100
cikkszám	tartozék	anyag	súly (kb.)	darab/raklap
10104	BG bekötő akna 500/270/570	beton	101 kg	8
10108	BG iszap gyűjtő bekötő aknához	horganyzott	1,6 kg	
30030	BG búzzár PVC könyökből DN 150/87°	műanyag	3,9 kg	
30051	BG búzzár utólagos beépítésre DN 150	műanyag	0,3 kg	
10107	BG homloklap	beton	6,2 kg	
10106	BG véglap	beton	6,2 kg	
10105	BG véglap kifolyással DN 150	beton	6,3 kg	
32000	BG bepattanó rögzítő patent acél rácshoz RSZ 31/31, 35/35	horganyzott	0,1 kg	
32001	BG bepattanó rögzítő patent öntöttvas rácshoz	feketére festett	0,1 kg	
32002	BG csavaros rögzítő patent acél rácshoz RSZ 31/31	horganyzott	0,3 kg	
32003	BG csavaros rögzítő patent acél rácshoz RSZ 35/35	horganyzott	0,3 kg	
32004	BG csavaros rögzítő patent öntöttvas rácshoz	feketére festett	0,3 kg	

BG 150

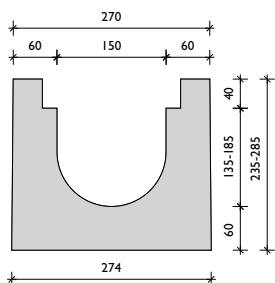

Hossz = 1000 mm

¹⁾ szállítási idő egyeztetés alapján



BG Standard folyóka



>> BG Standard folyóka, névleges méret 200

acél- ill. öntöttvas rács

cikkszám	folyókatest tömítő horonnyal	lejtés	súly (kb.)	darab/raklap
10109	BG Standard folyóka NM 200, Nr. 0, építési magasság 270 mm	0,0 %	126 kg	12
10110	BG Standard folyóka NM 200, Nr. 10-0, építési magasság 370 mm	0,0 %	158 kg	9
30002	felár alsó kifolyásra DN 200			
cikkszám	rács	max. terhelés	súly (kb.)	darab/raklap
10113	BG acél rács 1000/260/40/2, RSZ 30/30	B 125 kN	7,2 kg	100
10114	BG acél rács 500/260/40/2, RSZ 30/30	B 125 kN	3,6 kg	
10115	BG acél rács 1000/260/40/5, RSZ 35/35	C 250 kN	14,2 kg	100
10116	BG acél rács 500/260/40/5, RSZ 35/35	C 250 kN	7,0 kg	
10117	BG öntöttvas rács 500/260/40, RSZ 18/215	D 400 kN	10,0 kg	60
34007	BG takarmánysiló rács 1000/261/37, Ø 1,5 mm ¹⁾	tengelyterhelés 6t	14 kg	60
cikkszám	tartozék	anyag	súly (kb.)	darab/raklap
10118	BG bekötő akna 500/340/600	beton	119 kg	6
10122	BG iszap gyűjtő bekötő aknához	horganyzott	2,0 kg	
30040	BG búzzár PVC könyökből DN 200/87°	műanyag	7,4 kg	
30052	BG búzzár utólagos beépítésre DN 200	műanyag	0,4 kg	
10121	BG homloklap	beton	8,5 kg	
10120	BG véglap	beton	8,5 kg	
10119	BG véglap kifolyással DN 200	beton	7,9 kg	
32000	BG bepattanó rögzítő patent acél rácshoz RSZ 30/30, 35/35	horganyzott	0,1 kg	
32001	BG bepattanó rögzítő patent öntöttvas rácshoz	feketére festett	0,1 kg	
32002	BG csavaros rögzítő patent acél rácshoz RSZ 30/30	horganyzott	0,3 kg	
32003	BG csavaros rögzítő patent acél rácshoz RSZ 35/35	horganyzott	0,3 kg	
32004	BG csavaros rögzítő patent öntöttvas rácshoz	feketére festett	0,3 kg	

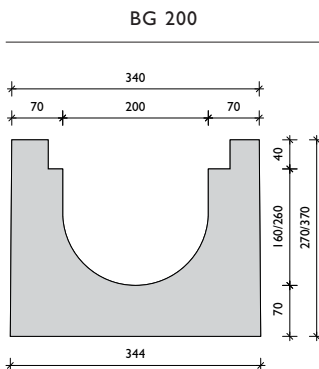

Hossz = 1000 mm

¹⁾ szállítási idő egyeztetés alapján

acél rács RSZ 31/31, KI. B,
RSZ 30/30 KI. B, RSZ 35/35, KI. C

acél rács RSZ 64/20, KI. A
RSZ 31/9, KI. B, RSZ 31/9, KI. C

öntöttvas rács KI. B 125 kN vagy
KI. D 400 kN

betonfedél „N” és „L”
KI. A 15 kN



takarmánysiló rács



Referencia

BG Standard folyóka

Masszív betontest belehelyezhető acél- vagy öntöttvas fedlappal C 250 kN terhelhetőségig (EN 1433 norma szerint). Ideális megoldás személygépkocsi parkolók, műhelyek, raktárterületek, parkok, sétálóterületek, házbejárók és hasonló jellegű területek vízelvezetésére. A BG Standard folyókákhoz olyan egyedi rögzítő patentet fejlesztettünk ki, mellyel a fedlapok rögzítése gyorsan és biztosan oldható meg.





BGU-Z Univerzál folyóka SV



>> BGU-Z SV G öntöttvas tokkal, névleges méret 100

folyóka bebetonozott öntöttvas tokkal, E terhelési osztályig, gyorscsatlakozó rendszerrel

cikkszám	folyókatest tömítő horonnyal	lejtés	súly (kb.)	darab/raklap
14500	BGU-Z Univerzál folyóka SV G NM 100, Nr: 0	0,0 %	37 kg	35
14530	BGU-Z Univerzál folyóka SV G NM 100, Nr: 0, hossz 500 mm	0,0 %	19 kg	
14501-02	BGU-Z Univerzál folyóka SV G NM 100, Nr: 5-0, Nr: 10-0	0,0 %	41 / 45 kg	35 / 28
14503-04	BGU-Z Univerzál folyóka SV G NM 100, Nr: 15-0, Nr: 20-0	0,0 %	48 / 52 kg	28
30000	felár alsó kifolyásra DN 100			
14510-29	BGU-Z Univerzál folyóka SV G NM 100, 1-től 20-ig	0,5 %	37 - 52 kg	35 / 28



>> BGU-Z SVV horganyzott acél tokkal, névleges méret 100

folyóka bebetonozott horganyzott acél tokkal, D terhelési osztályig, gyorscsatlakozó rendszerrel

cikkszám	folyókatest tömítő horonnyal	lejtés	súly (kb.)	darab/raklap
14570	BGU-Z Univerzál folyóka SVV NM 100, Nr: 0	0,0 %	36 kg	35
14586	BGU-Z Univerzál folyóka SVV NM 100, Nr: 0, hossz 500 mm	0,0 %	18 kg	
14571-72	BGU-Z Univerzál folyóka SVV NM 100, Nr: 5-0, Nr: 10-0	0,0 %	40 / 43 kg	35 / 28
30000	felár alsó kifolyásra DN 100			
14576-85	BGU-Z Univerzál folyóka SVV NM 100, Nr: 1-től 10-ig	0,5 %	36 - 43 kg	35 / 28

BGU-Z SV 100
öntöttvas tokkal

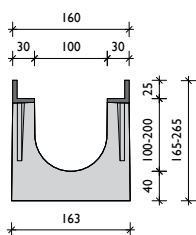

Hossz = 1000 mm

>> BGU-Z SV E rozsdamentes acél tokkal, névleges méret 100

folyóka bebetonozott rozsdamentes acél tokkal, D terhelési osztályig, gyorscsatlakozó rendszerrel ¹⁾

cikkszám	folyókatest tömítő horonnyal	lejtés	súly (kb.)	darab/raklap
14551	BGU-Z Univerzál folyóka SV E NM 100, Nr: 5-0 ¹⁾	0,0 %	40 kg	35
14569	BGU-Z Univerzál folyóka SV E NM 100, Nr: 5-0, hossz 500 mm ¹⁾	0,0 %	20 kg	
30000	felár alsó kifolyásra DN 100			

BGU-Z SV 100 rozsdamentes
vagy horganyzott acél tokkal

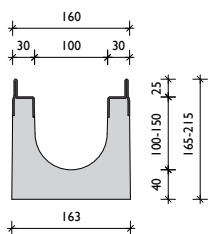

Hossz = 1000 mm

>> Fedlapok és tartozékok

öntöttvas, horganyzott acél vagy rozsdamentes acél tokkal, gyorscsatlakozóval vagy anélkül

cikkszám	rács gyorscsatlakozó rendszerrel	max. terhelés	súly (kb.)	darab/raklap
22156	BG-SV acél rács 1000/147/25, RSZ 30/10	B 125 kN	3,5 kg	120
22157	BG-SV acél rács 500/147/25, RSZ 30/10	B 125 kN	1,8 kg	
22152	BG-SV acél rács 1000/147/25, RSZ 30/10	C 250 kN	4,0 kg	120
22153	BG-SV acél rács 500/147/25, RSZ 30/10	C 250 kN	2,1 kg	
22158	BG-SV acél rács 1000/147/25, RSZ 30/30	D 400 kN	6,0 kg	120
22159	BG-SV acél rács 500/147/25, RSZ 30/30	D 400 kN	3,1 kg	
22352	BG-SV acél rács 1000/147/25, RSZ 30/10, rozsdamentes V2A ¹⁾	C 250 kN	3,6 kg	120
22353	BG-SV acél rács 500/147/25, RSZ 30/10, rozsdamentes V2A ¹⁾	C 250 kN	2,2 kg	
22358	BG-SV perforált rács 1000/147/25, Ø 8 mm, rozsdamentes V2A ¹⁺³⁾	C 250 kN	5,0 kg	120
22359	BG-SV perforált rács 500/147/25, Ø 8 mm, rozsdamentes V2A ¹⁺³⁾	C 250 kN	2,7 kg	
cikkszám	rács rögzítő csavarokkal, 2 csavarral (tartozék)	max. terhelés	súly (kb.)	darab/raklap
23800	BGU-Z öntöttvas rács 500/147/25, RSZ 16/120	C 250 kN	3,9 kg	120
23801	BGU-Z öntöttvas rács 500/147/25, RSZ 6/120, szűk réstávolság ¹⁾	C 250 kN	4,7 kg	120
23802	BGU-Z öntöttvas rács 500/147/25, RSZ 18/120	D 400 kN	4,0 kg	120
cikkszám	rács rögzítő csavarokkal, 4 csavarral (tartozék)	max. terhelés	súly (kb.)	darab/raklap
22755	BGU-Z hálós öntöttvas rács 500/147/25, RSZ 24/24 ¹⁾	E 600 kN	4,7 kg	120
22757	BGU-Z hosszbordás öntöttvas rács 500/147/25, RSZ 27/13	E 600 kN	4,3 kg	120
cikkszám	tartozék	anyag	súly (kb.)	darab/raklap
22206	BGU-Z bekötő akna SV G 500/201/510 cső átvezetéssel DN 150	beton	49 kg	12
22195	BGU-Z bekötő akna SV V 500/201/510 cső átvezetéssel DN 150	beton	48 kg	12
22400	BGU-Z bekötő akna SV E 500/201/510 cső átvezetéssel DN 150	beton	48 kg	12
22510	BG iszap gyűjtő bekötő aknához	műanyag	0,4 kg	
30030	BG búzzár PVC könyökből DN 150/87°	műanyag	3,9 kg	
30051	BG búzzár utólagos beépítésre DN 150	műanyag	0,3 kg	
30019	BG búzzáró padló kifolyóhoz DN 100	műanyag	0,2 kg	
22220	BG-SV homlok ill. véglap	horganyzott	0,4 kg	
22221	BG-SV véglap kifolyással DN 100	horganyzott	0,5 kg	
22420	BG-SV homlok ill. véglap	rozsdamentes V2A	0,3 kg	
22421	BG-SV véglap kifolyással DN 100	rozsdamentes V2A	0,3 kg	
22280	BG-SV csavar tartozékok acél rácsához (1 db. csavar, 1 db. anya - szükséges méterenként: 4 db.)			
22281	BG-SV csavar tartozékok öntöttvas rácsához (1 db. csavar, 1 db. anya - szükséges méterenként: 4 db.)			
22282	BG-SV csavar tartozékok, rozsdamentes V2A (1 db. csavar, 1 db. anya - szükséges méterenként: 4 db.)			

¹⁾ szállítási idő egyeztetés alapján
³⁾ nem lecsavarozható



BGU-Z Univerzál folyóka SV



>> BGU-Z SV G öntöttvas tokkal, névleges méret 150

folyóka bebetonozott öntöttvas tokkal, E terhelési osztályig, gyorscsatlakozó rendszerrel

cikkszám	folyókatest tömítő horonnyal	lejtés	súly (kb.)	darab/raklap
14601	BGU-Z Univerzál folyóka SV G NM 150, Nr: 0	0,0 %	55 kg	20
14617	BGU-Z Univerzál folyóka SV G NM 150, Nr: 0, hossz 500 mm	0,0 %	28 kg	
14602-03	BGU-Z Univerzál folyóka SV G NM 150, Nr: 5-0, Nr: 10-0 felár alsó kifolyásra DN 150	0,0 %	59 / 62 kg	20 / 15
14607-16	BGU-Z Univerzál folyóka SV G NM 150, 1-től 10-ig	0,5 %	55 - 62 kg	20 / 15



>> BGU-Z SVV horganyzott acél tokkal, névleges méret 150

folyóka bebetonozott horganyzott acél tokkal, D terhelési osztályig, gyorscsatlakozó rendszerrel

cikkszám	folyókatest tömítő horonnyal	lejtés	súly (kb.)	darab/raklap
14670	BGU-Z Univerzál folyóka SVV NM 150, Nr: 0	0,0 %	54 kg	20
14686	BGU-Z Univerzál folyóka SVV NM 150, Nr: 0, hossz 500 mm	0,0 %	27 kg	
14671-72	BGU-Z Univerzál folyóka SVV NM 150, Nr: 5-0, Nr: 10-0 felár alsó kifolyásra DN 150	0,0 %	57 / 61 kg	20 / 15
14676-85	BGU-Z Univerzál folyóka SVV NM 150, 1-től 10-ig	0,5 %	54 - 61 kg	20 / 15

BGU-Z SV 150 öntöttvas tokkal

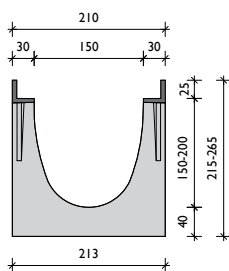

Hossz = 1000 mm

BGU-Z SV 150 rozsdamentes vagy horganyzott acél tokkal

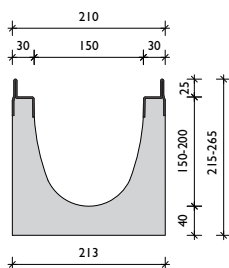

Hossz = 1000 mm

¹⁾ szállítási idő egyeztetés alapján

>> BGU-Z SV E rozsdamentes acél tokkal, névleges méret 150

folyóka bebetonozott rozsdamentes acél tokkal, D terhelési osztályig, gyorscsatlakozó rendszerrel ¹⁾

cikkszám	folyókatest tömítő horonnyal	lejtés	súly (kb.)	darab/raklap
14651	BGU-Z Univerzál folyóka SV E NM 150, Nr: 5-0 ¹⁾	0,0 %	57 kg	20
14666	BGU-Z Univerzál folyóka SV E NM 150, Nr: 5-0, hossz 500 mm ¹⁾	0,0 %	29 kg	
30001	felár alsó kifolyásra DN 150			

>> Fedlapok és tartozékok

öntöttvas, horganyzott acél vagy rozsdamentes acél tokkal, gyorscsatlakozóval vagy anélkül

cikkszám	rács gyorscsatlakozó rendszerrel	max. terhelés	súly (kb.)	darab/raklap
22166	BG-SV acél rács 1000/197/25, RSZ 30/10	B 125 kN	4,8 kg	100
22167	BG-SV acél rács 500/197/25, RSZ 30/10	B 125 kN	2,5 kg	
22162	BG-SV acél rács 1000/197/25, RSZ 30/10	C 250 kN	7,8 kg	100
22163	BG-SV acél rács 500/197/25, RSZ 30/10	C 250 kN	4,1 kg	
22168	BG-SV acél rács 1000/197/25, RSZ 30/30	D 400 kN	10,9 kg	100
22169	BG-SV acél rács 500/197/25, RSZ 30/30	D 400 kN	5,5 kg	
22362	BG-SV acél rács 1000/197/25, RSZ 30/10, rozsdamentes V2A ¹⁾	C 250 kN	8,0 kg	100
22363	BG-SV acél rács 500/197/25, RSZ 30/10, rozsdamentes V2A ¹⁾	C 250 kN	4,4 kg	
cikkszám	rács rögzítő csavarokkal, 2 csavarral (tartozék)	max. terhelés	súly (kb.)	darab/raklap
23803	BGU-Z öntöttvas rács 500/197/25, RSZ 12/50, szűk réstávolság ¹⁾	C 250 kN	6,6 kg	100
23804	BGU-Z öntöttvas rács 500/197/25, RSZ 18/170	C 250 kN	5,5 kg	100
23805	BGU-Z öntöttvas rács 500/197/25, RSZ 18/170	D 400 kN	7,0 kg	100
cikkszám	rács rögzítő csavarokkal, 4 csavarral (tartozék)	max. terhelés	súly (kb.)	darab/raklap
22765	BGU-Z hosszbordás öntöttvas rács 500/197/25, RSZ 27/13	E 600 kN	7,9 kg	100
cikkszám	tartozék	anyag	súly (kb.)	darab/raklap
22207	BGU-Z bekötő akna SV G 500/261/690 cső átvezetéssel DN 150	beton	82 kg	8
22196	BGU-Z bekötő akna SVV 500/261/690 cső átvezetéssel DN 150	beton	81 kg	8
22401	BGU-Z bekötő akna SV E 500/261/690 cső átvezetéssel DN 150	beton	81 kg	8
22511	BG iszap gyűjtő bekötő aknához	műanyag	0,4 kg	
30030	BG búzzár PVC könyökből DN 150/87°	műanyag	3,9 kg	
30051	BG búzzár utólagos beépítésre DN 150	műanyag	0,3 kg	
22230	BG-SV homlok ill. véglap	horganyzott	0,6 kg	
22231	BG-SV véglap kifolyással DN 150	horganyzott	0,7 kg	
22430	BG-SV homlok ill. véglap	rozsdamentes V2A	0,6 kg	
22431	BG-SV véglap kifolyással DN 150	rozsdamentes V2A	0,7 kg	
22280	BG-SV csavar tartozékok acél rácsához (1 db. csavar, 1 db. anya - szükséges méterenként: 4 db.)			
22281	BG-SV csavar tartozékok öntöttvas rácsához (1 db. csavar, 1 db. anya - szükséges méterenként: 4 db.)			
22282	BG-SV csavar tartozékok, rozsdamentes V2A (1 db. csavar, 1 db. anya - szükséges méterenként: 4 db.)			

A gyorscsatlakozós rendszerű fedlapok D 400 kN terhelhetőség igény esetén lecsavarozhatók!



BGU-Z Univerzál folyóka SV



>> BGU-Z SV G öntöttvas tokkal, névleges méret 200

folyóka bebetonozott öntöttvas tokkal, E terhelési osztályig, gyorscsatlakozó rendszerrel

cikkszám	folyókatest tömítő horonnyal	lejtés	súly (kb.)	darab/raklap
14700	BGU-Z Univerzál folyóka SV G NM 200, Nr. 0	0,0 %	84 kg	12
14716	BGU-Z Univerzál folyóka SV G NM 200, Nr. 0, hossz 500 mm	0,0 %	42 kg	
14701-02	BGU-Z Univerzál folyóka SV G NM 200, Nr. 5-0, Nr. 10-0	0,0 %	88 / 92 kg	12
30002	felár alsó kifolyásra DN 200			
14706-15	BGU-Z Univerzál folyóka SV G NM 200, 1-től 10-ig	0,5 %	84 - 92 kg	12



>> BGU-Z SVV horganyzott acél tokkal, névleges méret 200

folyóka bebetonozott horganyzott acél tokkal, D terhelési osztályig, gyorscsatlakozó rendszerrel

cikkszám	folyókatest tömítő horonnyal	lejtés	súly (kb.)	darab/raklap
14770	BGU-Z Univerzál folyóka SVV NM 200, Nr. 0	0,0 %	83 kg	12
14786	BGU-Z Univerzál folyóka SVV NM 200, Nr. 0, hossz 500 mm	0,0 %	41 kg	
14771-72	BGU-Z Univerzál folyóka SVV NM 200, Nr. 5-0, Nr. 10-0	0,0 %	87 - 91 kg	12
30002	felár alsó kifolyásra DN 200			
14776-85	BGU-Z Univerzál folyóka SVV NM 200, 1-től 10-ig ¹⁾	0,5 %	83 - 91 kg	12

BGU-Z SV 200
öntöttvas tokkal

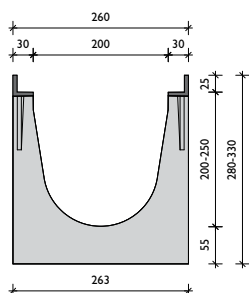

Hossz = 1000 mm

BGU-Z SV 200 rozsdamentes
vagy horganyzott acél tokkal

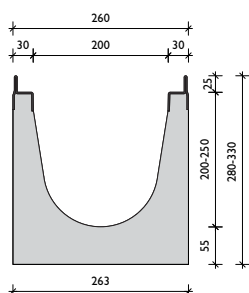

Hossz = 1000 mm

>> BGU-Z SV E rozsdamentes acél tokkal, névleges méret 200

folyóka bebetonozott rozsdamentes acél tokkal, D terhelési osztályig, gyorscsatlakozó rendszerrel¹⁾

cikkszám	folyókatest tömítő horonnyal	lejtés	súly (kb.)	darab/raklap
14751	BGU-Z Univerzál folyóka SV E NM 200, Nr. 5-0 ¹⁾	0,0 %	87 kg	12
14766	BGU-Z Univerzál folyóka SV E NM 200, Nr. 5-0, hossz 500 mm ¹⁾	0,0 %	43 kg	
30002	felár alsó kifolyásra DN 200			

>> Fedlapok és tartozékok

öntöttvas, horganyzott acél vagy rozsdamentes acél tokkal, gyorscsatlakozóval vagy anélkül

cikkszám	rács gyorscsatlakozó rendszerrel	max. terhelés	súly (kb.)	darab/raklap
22174	BG-SV acél rács 1000/247/25, RSZ 30/10	C 250 kN	11,8 kg	60
22175	BG-SV acél rács 500/247/25, RSZ 30/10	C 250 kN	6,0 kg	
22172	BG-SV acél rács 1000/247/25, RSZ 30/30	D 400 kN	12,6 kg	60
22173	BG-SV acél rács 500/247/25, RSZ 30/30	D 400 kN	6,7 kg	
22372	BG-SV acél rács 1000/247/25, RSZ 30/10, rozsdamentes V2A ¹⁾	C 250 kN	10,1 kg	60
22373	BG-SV acél rács 500/247/25, RSZ 30/10, rozsdamentes V2A ¹⁾	C 250 kN	5,6 kg	
cikkszám	rács rögzítő csavarokkal, 2 csavarral (tartozék)	max. terhelés	súly (kb.)	darab/raklap
23806	BGU-Z öntöttvas rács 500/247/25, RSZ 18/220	D 400 kN	7,7 kg	60
cikkszám	rács rögzítő csavarokkal, 4 csavarral (tartozék)	max. terhelés	súly (kb.)	darab/raklap
22775	BGU-Z hosszbordás öntöttvas rács 500/247/25, RSZ 27/13	E 600 kN	9,3 kg	60
cikkszám	tartozék	anyag	súly (kb.)	darab/raklap
22208	BGU-Z bekötő akna SV G 500/326/740 cső átvezetéssel DN 200	beton	97 kg	6
22197	BGU-Z bekötő akna SVV 500/326/740 cső átvezetéssel DN 200	beton	96 kg	6
22402	BGU-Z bekötő akna SV E 500/326/740 cső átvezetéssel DN 200	beton	96 kg	6
22512	BG iszap gyűjtő bekötő aknához	műanyag	0,4 kg	
30040	BG búzzár PVC könyökből DN 200/87°	műanyag	7,4 kg	
30052	BG búzzár utólagos beépítésre DN 200	műanyag	0,4 kg	
22240	BG-SV homlok ill. véglap	horganyzott	0,7 kg	
22241	BG-SV véglap kifolyással DN 200	horganyzott	0,9 kg	
22440	BG-SV homlok ill. véglap	rozsdamentes V2A	0,8 kg	
22441	BG-SV véglap kifolyással DN 200	rozsdamentes V2A	0,7 kg	
22280	BG-SV csavar tartozékok acél rácshoz (1 db. csavar, 1 db. anya - szükséges méterenként: 4 db.)			
22281	BG-SV csavar tartozékok öntöttvas rácshoz (1 db. csavar, 1 db. anya - szükséges méterenként: 4 db.)			
22282	BG-SV csavar tartozékok, rozsdamentes V2A (1 db. csavar, 1 db. anya - szükséges méterenként: 4 db.)			

¹⁾ szállítási idő egyeztetés alapján

A gyorscsatlakozó rendszerű fedlapok D 400 kN terhelhetőség igény esetén lecsavarozhatók!



BGU-Z Univerzál folyóka SV



>> BGU-Z SV G öntöttvas tokkal, névleges méret 300

folyóka bebetonozott öntöttvas tokkal, D terhelési osztályig, gyorscsatlakozó rendszerrel ¹⁾

cikkszám	folyókatest tömítő horonnyal	lejtés	súly (kb.)	darab/raklap
14800	BGU-Z Univerzál folyóka SV G, NM 300, Nr. 0, építési magasság 340 mm ¹⁾	0,0 %	123 kg	6
30002	felár alsó kifolyásra DN 200			



>> BGU-Z SVV horganyzott acél tokkal, névleges méret 300

folyóka bebetonozott horganyzott acél tokkal, D terhelési osztályig, gyorscsatlakozó rendszerrel ¹⁾

cikkszám	folyókatest tömítő horonnyal	lejtés	súly (kb.)	darab/raklap
14870	BGU-Z Univerzál folyóka SVV, NM 300, Nr. 0, építési magasság 340 mm ¹⁾	0,0 %	122 kg	6
30002	felár alsó kifolyásra DN 200			

>> BGU-Z SV E rozsdamentes acél tokkal, névleges méret 300

folyóka bebetonozott rozsdamentes acél tokkal, D terhelési osztályig, gyorscsatlakozó rendszerrel ¹⁾

cikkszám	folyókatest tömítő horonnyal	lejtés	súly (kb.)	darab/raklap
14850	BGU-Z Univerzál folyóka SV E, NM 300, Nr. 0, építési magasság 340 mm ¹⁾	0,0 %	122 kg	6
30002	felár alsó kifolyásra DN 200			

BGU-Z SV 300
öntöttvas tokkal

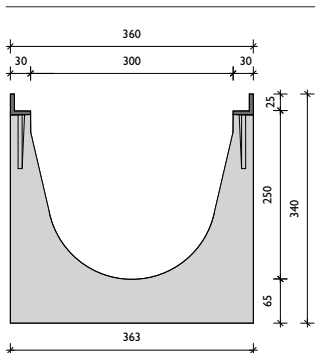

Hossz = 1000 mm

BGU-Z SV 300 rozsdamentes
vagy horganyzott acél tokkal

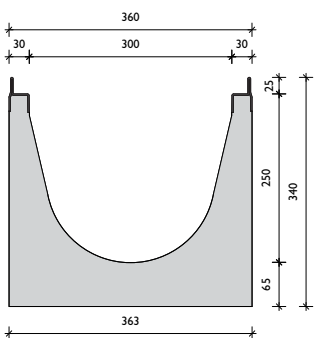

Hossz = 1000 mm

>> Fedlapok és tartozékok

öntöttvas, horganyzott acél vagy rozsdamentes acél tokkal, gyorscsatlakozóval vagy anélkül

cikkszám	rács gyorscsatlakozó rendszerrel	max. terhelés	súly (kb.)	darab/raklap
22182	BG-SV acél rács 1000/347/25, MWV 30/30	C 250 kN	23,3 kg	30
22183	BG-SV acél rács 500/347/25, MWV 30/30	C 250 kN	12,2 kg	
22382	BG-SV acél rács 1000/347/25, MWV 30/10, rozsdamentes V2A ¹⁾	C 250 kN	24,1 kg	30
22383	BG-SV acél rács 500/347/25, MWV 30/10, rozsdamentes V2A ¹⁾	C 250 kN	12,1 kg	
22084	BG-SV öntöttvas rács 500/347/25, SWV 18/150	D 400 kN	16,5 kg	30
cikkszám	tartozék	anyag	súly (kb.)	darab/raklap
23410	BGU-Z bekötő akna SV G 550/565/990, két részes DN 200 kifolyással ¹⁾	beton	213 kg	2
23411	BGU-Z bekötő akna SVV 550/565/990, két részes DN 200 kifolyással ¹⁾	beton	212 kg	2
23412	BGU-Z bekötő akna SV E 550/565/990, két részes DN 200 kifolyással ¹⁾	beton	212 kg	2
22213	BG-SV iszap gyűjtő bekötő aknához	horganyzott	3,2 kg	
30040	BG búzzár PVC könyökből DN 200/87°	műanyag	7,4 kg	
30052	BG búzzár utólagos beépítésre DN 200	műanyag	0,4 kg	
22250	BG-SV homlok ill. véglap	horganyzott	1,3 kg	
22251	BG-SV véglap kifolyással DN 200	horganyzott	1,2 kg	
22280	BG-SV csavar tartozékok acél rácsához (1 db. csavar, 1 db. anya - szükséges méterenként: 4 db.)			
22281	BG-SV csavar tartozékok öntöttvas rácsához (1 db. csavar, 1 db. anya - szükséges méterenként: 8 db.)			
22282	BG-SV csavar tartozékok, rozsdamentes V2A (1 db. csavar, 1 db. anya - szükséges méterenként: 4 db.)			

Szükség esetén minden gyorscsatlakozós acél rács csavarral is rögzíthető!

Referencia



¹⁾ szállítási idő egyeztetés alapján

KAPCSOLAT
BEÉPÍTÉS
FILCOTEN
BGU / BGF
BG
BGU-Z SV
BGF-Z SV
BGZ-S SV
BG-SI
BG-FA
BG-PA
TARTOZÉK
LEFIX
ÁSZF



BGF-Z Lapos folyóka SV



>> BGF-Z SV G öntöttvas tokkal, névleges méret 100

folyóka bebetonozott öntöttvas tokkal, E terhelési osztályig, gyorscsatlakozó rendszerrel

cikkszám	folyókatest tömítő horonnyal	lejtés	súly (kb.)	darab/raklap
12500	BGF-Z Lapos folyóka SV G, NM 100, építési magasság 100 mm	0,0 %	23 kg	49
30000	felár alsó kifolyásra DN 100			

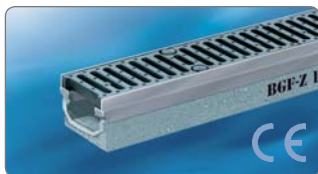

>> BGF-Z SV V horganyzott acél tokkal, névleges méret 100

folyóka bebetonozott horganyzott acél tokkal, D terhelési osztályig, gyorscsatlakozó rendszerrel

cikkszám	folyókatest tömítő horonnyal	lejtés	súly (kb.)	darab/raklap
12570	BGF-Z Lapos folyóka SVV, NM 100, építési magasság 80 mm	0,0 %	17 kg	56
12572	BGF-Z Lapos folyóka SVV, NM 100, építési magasság 100 mm	0,0 %	22 kg	49
30000	felár alsó kifolyásra DN 100			

BGF-Z SV 100
öntöttvas tokkal

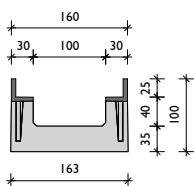

Hossz = 1000 mm

>> BGF-Z SV E rozsdamentes acél tokkal, névleges méret 100

folyóka bebetonozott rozsdamentes acél tokkal, D terhelési osztályig, gyorscsatlakozó rendszerrel ¹⁾

cikkszám	folyókatest tömítő horonnyal	lejtés	súly (kb.)	darab/raklap
12550	BGF-Z Lapos folyóka SV E, NM 100, építési magasság 80 mm ¹⁾	0,0 %	17 kg	56
12552	BGF-Z Lapos folyóka SV E, NM 100, építési magasság 100 mm ¹⁾	0,0 %	22 kg	49
30000	felár alsó kifolyásra DN 100			

>> Fedlapok és tartozékok

öntöttvas, horganyzott acél vagy rozsdamentes acél tokkal, gyorscsatlakozóval vagy anélkül

cikkszám	rács gyorscsatlakozó rendszerrel	max. terhelés	súly (kb.)	darab/raklap
22156	BG-SV acél rács 1000/147/25, RSZ 30/10	B 125 kN	3,5 kg	120
22157	BG-SV acél rács 500/147/25, RSZ 30/10	B 125 kN	1,8 kg	
22152	BG-SV acél rács 1000/147/25, RSZ 30/10	C 250 kN	4,0 kg	120
22153	BG-SV acél rács 500/147/25, RSZ 30/10	C 250 kN	2,1 kg	
22158	BG-SV acél rács 1000/147/25, RSZ 30/30	D 400 kN	6,0 kg	120
22159	BG-SV acél rács 500/147/25, RSZ 30/30	D 400 kN	3,1 kg	
22352	BG-SV acél rács 1000/147/25, RSZ 30/10, rozsdamentes V2A ¹⁾	C 250 kN	3,6 kg	120
22353	BG-SV acél rács 500/147/25, RSZ 30/10, rozsdamentes V2A ¹⁾	C 250 kN	2,2 kg	
22358	BG-SV perforált rács 1000/147/25, Ø 8 mm, rozsdamentes V2A ¹⁺³⁾	C 250 kN	5,0 kg	120
22359	BG-SV perforált rács 500/147/25, Ø 8 mm, rozsdamentes V2A ¹⁺³⁾	C 250 kN	2,7 kg	

cikkszám	rács rögzítő csavarokkal, 2 csavarral (tartozék)	max. terhelés	súly (kb.)	darab/raklap
23800	BGF-Z öntöttvas rács 500/147/25, RSZ 16/120	C 250 kN	3,9 kg	120
23801	BGF-Z öntöttvas rács 500/147/25, RSZ 6/120, szűk réstávolság ¹⁾	C 250 kN	4,7 kg	120
23802	BGF-Z öntöttvas rács 500/147/25, RSZ 18/120	D 400 kN	4,0 kg	120

cikkszám	rács rögzítő csavarokkal, 4 csavarral (tartozék)	max. terhelés	súly (kb.)	darab/raklap
22755	BGF-Z hálós öntöttvas rács 500/147/25, RSZ 24/24 ¹⁾	E 600 kN	4,7 kg	120
22757	BGF-Z hosszbordás öntöttvas rács 500/147/25, RSZ 27/13	E 600 kN	4,3 kg	120

cikkszám	tartozék	anyag	súly (kb.)	darab/raklap
22222	BG-SV homlok ill. véglap	horganyzott rozsdamentes V2A	0,2 kg	
22422	BG-SV homlok ill. véglap	rozsdamentes V2A	0,2 kg	
30019	BG búzelzáró padló kifolyóhoz DN 100	műanyag	0,2 kg	
22280	BG-SV csavar tartozékok acél rácsához (1 db. csavar, 1 db. anya - szükséges méterenként: 4 db.)			
22281	BG-SV csavar tartozékok öntöttvas rácsához (1 db. csavar, 1 db. anya - szükséges méterenként: 4 db.)			
22282	BG-SV csavar tartozékok rozsdamentes V2A (1 db. csavar, 1 db. anya - szükséges méterenként: 4 db.)			

¹⁾ szállítási idő egyeztetés alapján

³⁾ nem lecsavarozható

BGF-Z SV 100 rozsdamentes
vagy horganyzott acél tokkal

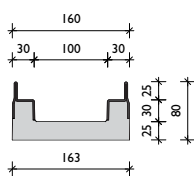

Hossz = 1000 mm

BGF-Z SV 100 rozsdamentes
vagy horganyzott acél tokkal

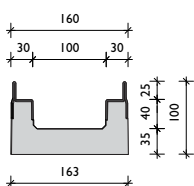

Hossz = 1000 mm

A gyorscsatlakozós rendszerű fedlapok D 400 kN terhelhetőség igény esetén lecsavarozhatók!



BGF-Z Lapos folyóka SV

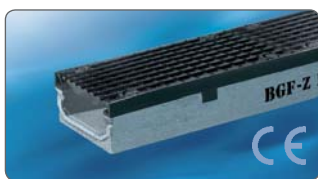

>> BGF-Z SV G öntöttvas tokkal, névleges méret 150

folyóka bebetonozott öntöttvas tokkal, E terhelési osztályig, gyorscsatlakozó rendszerrel

cikkszám	folyókatest tömítő horonnyal	lejtés	súly (kb.)	darab/raklap
12600 30001	BGF-Z Lapos folyóka SV G, NM 150, építési magasság 100 mm felár alsó kifolyásra DN 150	0,0 %	29 kg	35



>> BGF-Z SV V horganyzott acél tokkal, névleges méret 150

folyóka bebetonozott horganyzott acél tokkal, D terhelési osztályig, gyorscsatlakozó rendszerrel

cikkszám	folyókatest tömítő horonnyal	lejtés	súly (kb.)	darab/raklap
12670 30001	BGF-Z Lapos folyóka SVV, NM 150, építési magasság 100 mm felár alsó kifolyásra DN 150	0,0 %	28 kg	35

BGF-Z SV 150
öntöttvas tokkal

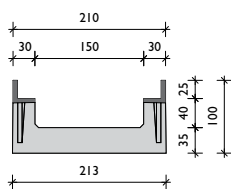

Hossz = 1000 mm

BGF-Z SV 150 rozsdamentes
vagy horganyzott acél tokkal

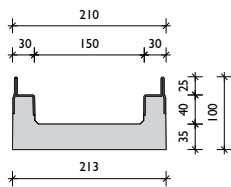

Hossz = 1000 mm

¹⁾ szállítási idő egyeztetés alapján

>> BGF-Z SV E rozsdamentes acél tokkal, névleges méret 150

folyóka bebetonozott rozsdamentes acél tokkal, D terhelési osztályig, gyorscsatlakozó rendszerrel ¹⁾

cikkszám	folyókatest tömítő horonnyal	lejtés	súly (kb.)	darab/raklap
12650 30001	BGF-Z Lapos folyóka SV E, NM 150, építési magasság 100 mm ¹⁾ felár alsó kifolyásra DN 150	0,0 %	28 kg	35

>> Fedlapok és tartozékok

öntöttvas, horganyzott acél vagy rozsdamentes acél tokkal, gyorscsatlakozóval vagy anélkül

cikkszám	rács gyorscsatlakozó rendszerrel	max. terhelés	súly (kb.)	darab/raklap
22166	BG-SV acél rács 1000/197/25, RSZ 30/10	B 125 kN	4,8 kg	100
22167	BG-SV acél rács 500/197/25, RSZ 30/10	B 125 kN	2,5 kg	
22162	BG-SV acél rács 1000/197/25, RSZ 30/10	C 250 kN	7,8 kg	100
22163	BG-SV acél rács 500/197/25, RSZ 30/10	C 250 kN	4,1 kg	
22168	BG-SV acél rács 1000/197/25, RSZ 30/30	D 400 kN	10,9 kg	100
22169	BG-SV acél rács 500/197/25, RSZ 30/30	D 400 kN	5,5 kg	
22362	BG-SV acél rács 1000/197/25, RSZ 30/10, rozsdamentes V2A ¹⁾	C 250 kN	8,0 kg	100
22363	BG-SV acél rács 500/197/25, RSZ 30/10, rozsdamentes V2A ¹⁾	C 250 kN	4,4 kg	
cikkszám	rács rögzítő csavarokkal, 2 csavarral (tartozék)	max. terhelés	súly (kb.)	darab/raklap
23803	BGF-Z öntöttvas rács 500/197/25, RSZ 12/50, szűk réstávolság ¹⁾	C 250 kN	6,6 kg	100
23804	BGF-Z öntöttvas rács 500/197/25, RSZ 18/170	C 250 kN	5,5 kg	100
23805	BGF-Z öntöttvas rács 500/197/25, RSZ 18/170	D 400 kN	7,0 kg	100
cikkszám	rács rögzítő csavarokkal, 4 csavarral (tartozék)	max. terhelés	súly (kb.)	darab/raklap
22765	BGF-Z hosszbordás öntöttvas rács 500/197/25, RSZ 27/13	E 600 kN	7,9 kg	100
cikkszám	tartozék	anyag	súly (kb.)	darab/raklap
22232	BG-SV homlok ill. véglap	horganyzott	0,2 kg	
22432	BG-SV homlok ill. véglap	rozsdamentes V2A	0,2 kg	
22280	BG-SV csavar tartozékok acél rácszhoz (1 db. csavar, 1 db. anya - szükséges méterenként: 4 db.)			
22281	BG-SV csavar tartozékok öntöttvas rácszhoz (1 db. csavar, 1 db. anya - szükséges méterenként: 4 db.)			
22282	BG-SV csavar tartozékok rozsdamentes V2A (1 db. csavar, 1 db. anya - szükséges méterenként: 4 db.)			

A gyorscsatlakozós rendszerű fedlapok D 400 kN terhelhetőségig igény esetén lecsavarozhatók!

gyorscsatlakozó-rendszer



gyorscsatlakozó tengely fixen beépítve



csavarok bármikor kicserélhetőek

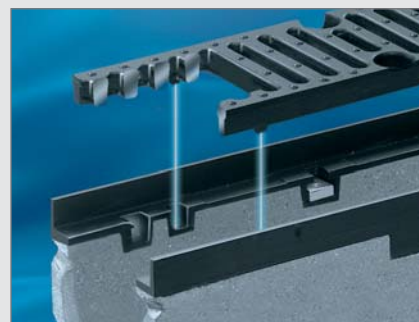

biztonság a hosszirányú elmozdulás ellen



BGF-Z Lapos folyóka SV



>> BGF-Z SV G öntöttvas tokkal, névleges méret 200

folyóka bebetonozott öntöttvas tokkal, E terhelési osztályig, gyorscsatlakozó rendszerrel

cikkszám	folyókatest tömítő horonnyal	lejtés	súly (kb.)	darab/raklap
12700	BGF-Z Lapos folyóka SV G, NM 200, építési magasság 100 mm	0,0 %	35 kg	28
30002	felár alsó kifolyásra DN 200			



>> BGF-Z SV V horganyzott acél tokkal, névleges méret 200

folyóka bebetonozott horganyzott acél tokkal, D terhelési osztályig, gyorscsatlakozó rendszerrel

cikkszám	folyókatest tömítő horonnyal	lejtés	súly (kb.)	darab/raklap
12770	BGF-Z Lapos folyóka SV V, NM 200, építési magasság 100 mm	0,0 %	34 kg	28
30002	felár alsó kifolyásra DN 200			

BGF-Z SV 200
öntöttvas tokkal

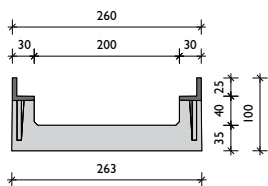

Hossz = 1000 mm

BGF-Z SV 200 rozsdamentes
vagy horganyzott acél tokkal

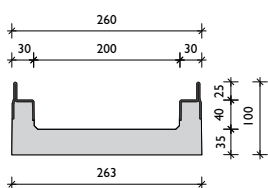

Hossz = 1000 mm

>> BGF-Z SV E rozsdamentes acél tokkal, névleges méret 200

folyóka bebetonozott rozsdamentes acél tokkal, D terhelési osztályig, gyorscsatlakozó rendszerrel ¹⁾

cikkszám	folyókatest tömítő horonnyal	lejtés	súly (kb.)	darab/raklap
12750	BGF-Z Lapos folyóka SV E, NM 200, építési magasság 100 mm ¹⁾	0,0 %	34 kg	28
30002	felár alsó kifolyásra DN 200			

>> Fedlapok és tartozékok

öntöttvas, horganyzott acél vagy rozsdamentes acél tokkal, gyorscsatlakozóval vagy anélkül

cikkszám	rács gyorscsatlakozó rendszerrel	max. terhelés	súly (kb.)	darab/raklap
22174	BG-SV acél rács 1000/247/25, RSZ 30/10	C 250 kN	11,8 kg	60
22175	BG-SV acél rács 500/247/25, RSZ 30/10	C 250 kN	6,0 kg	
22172	BG-SV acél rács 1000/247/25, RSZ 30/30	D 400 kN	12,6 kg	60
22173	BG-SV acél rács 500/247/25, RSZ 30/30	D 400 kN	6,7 kg	
22372	BG-SV acél rács 1000/247/25, RSZ 30/10, rozsdamentes V2A ¹⁾	C 250 kN	10,1 kg	60
22373	BG-SV acél rács 500/247/25, RSZ 30/10, rozsdamentes V2A ¹⁾	C 250 kN	5,6 kg	
cikkszám	rács rögzítő csavarokkal, 2 csavarral (tartozék)	max. terhelés	súly (kb.)	darab/raklap
23806	BGF-Z öntöttvas rács 500/247/25, RSZ 18/220	D 400 kN	7,7 kg	60
cikkszám	rács rögzítő csavarokkal, 4 csavarral (tartozék)	max. terhelés	súly (kb.)	darab/raklap
22775	BGF-Z hosszbordás öntöttvas rács 500/247/25, RSZ 27/13	E 600 kN	9,3 kg	60
cikkszám	tartozék	anyag	súly (kb.)	darab/raklap
22242	BG-SV homlok ill. véglap	horganyzott	0,3 kg	
22442	BG-SV homlok ill. véglap	rozsdamentes V2A	0,3 kg	
22280	BG-SV csavar tartozékok acél rácsához (1 db. csavar, 1 db. anya - szükséges méterenként: 4 db.)			
22281	BG-SV csavar tartozékok öntöttvas rácsához (1 db. csavar, 1 db. anya - szükséges méterenként: 4 db.)			
22282	BG-SV csavar tartozékok rozsdamentes V2A (1 db. csavar, 1 db. anya - szükséges méterenként: 4 db.)			

¹⁾ szállítási idő egyeztetés alapján

A gyorscsatlakozós rendszerű fedlapok D 400 kN terhelhetőség igény esetén lecsavarozhatók!

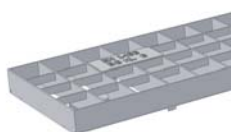

acél rács RSZ 30/30
KI. D, horganyzott



acél rács RSZ 30/10 KI. B - KI. C,
horganyzott vagy rozsdamentes



perforált rács Ø 8 mm
KI. C, rozsdamentes, NM 100



öntöttvas rács
gyorscsatlakozó rendszerrel
és lecsavarozási lehetőséggel



öntöttvas hosszbordás rács minden NM-ben
gyorscsatlakozó rendszerrel
és lecsavarozási lehetőséggel

A fedlapok a BGF-Z SV Univerzál folyókához, BGF-Z S Nehéz folyókához és BGF-PA Parkolóház folyókához is használhatók!



BGF-Z Lapos folyóka SV

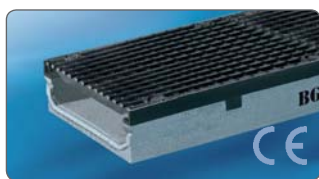

>> BGF-Z SV G öntöttvas tokkal, névleges méret 300

folyóka bebetonozott öntöttvas tokkal, E terhelési osztályig, gyorscsatlakozó rendszerrel ¹⁾

cikkszám	folyókatest tömítő horonnyal	lejtés	súly (kb.)	darab/raklap
12800	BGF-Z Lapos folyóka SV G, NM 300, építési magasság 140 mm ¹⁾	0,0 %	53 kg	15
30002	felár alsó kifolyásra DN 200			

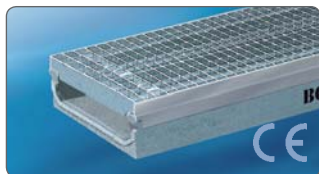

>> BGF-Z SV V horganyzott acél tokkal, névleges méret 300

folyóka bebetonozott horganyzott acél tokkal, D terhelési osztályig, gyorscsatlakozó rendszerrel ¹⁾

cikkszám	folyókatest tömítő horonnyal	lejtés	súly (kb.)	darab/raklap
12870	BGF-Z Lapos folyóka SVV, NM 300, építési magasság 140 mm ¹⁾	0,0 %	52 kg	15
30002	felár alsó kifolyásra DN 200			

BGF-Z SV 300
öntöttvas tokkal

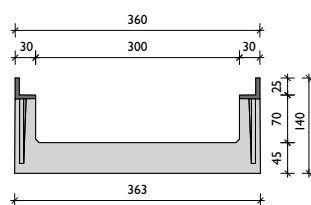

Hossz = 1000 mm

BGF-Z SV 300 rozsdamentes
vagy horganyzott acél tokkal

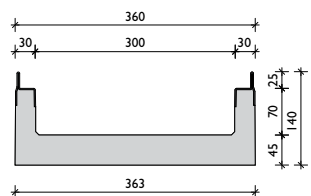

Hossz = 1000 mm

¹⁾ szállítási idő egyeztetés alapján

>> BGF-Z SV E rozsdamentes acél tokkal, névleges méret 300

folyóka bebetonozott rozsdamentes acél tokkal, D terhelési osztályig, gyorscsatlakozó rendszerrel ¹⁾

cikkszám	folyókatest tömítő horonnyal	lejtés	súly (kb.)	darab/raklap
12850	BGF-Z Lapos folyóka SV E, NM 300, építési magasság 140 mm ¹⁾	0,0 %	52 kg	15
30002	felár alsó kifolyásra DN 200			

>> Fedlapok és tartozékok

öntöttvas, horganyzott acél vagy rozsdamentes acél tokkal, gyorscsatlakozóval vagy anélkül

cikkszám	rács gyorscsatlakozó rendszerrel	max. terhelés	súly (kb.)	darab/raklap
22182	BG-SV acél rács 1000/347/25, RSZ 30/30	C 250 kN	23,3 kg	30
22183	BG-SV acél rács 500/347/25, RSZ 30/30	C 250 kN	12,2 kg	
22382	BG-SV acél rács 1000/347/25, RSZ 30/10, rozsdamentes V2A ¹⁾	C 250 kN	24,1 kg	30
22383	BG-SV acél rács 500/347/25, RSZ 30/10, rozsdamentes V2A ¹⁾	C 250 kN	12,1 kg	
22084	BGF-Z öntöttvas rács 500/347/25, RSZ 18/150	D 400 kN	16,5 kg	30
22784	BGF-Z hosszborítás öntöttvas rács 500/347/25, RSZ 25/14 ¹⁾	E 600 kN	20,9 kg	30
cikkszám	tartozék	anyag	súly (kb.)	darab/raklap
22252	BG-SV homlok ill. véglap	horganyzott	0,7 kg	
22452	BG-SV homlok ill. véglap	rozsdamentes V2A	0,7 kg	
22280	BG-SV csavar tartozékok acél rácsához (1 db. csavar, 1 db. anya - szükséges méterenként: 4 db.)			
22281	BG-SV csavar tartozékok öntöttvas rácsához (1 db. csavar, 1 db. anya - szükséges méterenként: 4 db.)			
22282	BG-SV csavar tartozékok rozsdamentes V2A (1 db. csavar, 1 db. anya - szükséges méterenként: 4 db.)			

Szükség esetén minden gyorscsatlakozós acél rács csavarral is rögzíthető!

Referencia





BGZ-S Nehéz folyóka SV



BGZ-S SV 100

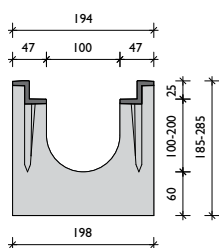

Hossz = 1000 mm

>> BGZ-S SV G öntöttvas tokkal, névleges méret 100

folyóka bebetonozott öntöttvas tokkal, F terhelési osztályig, gyorscsatlakozóval vagy anélkül

cikkszám	folyókatest tömítő horonnyal	lejtés	súly (kb.)	darab/raklap
16500	BGZ-S Nehéz folyóka SV G NM 100, Nr. 0	0,0 %	63 kg	20
16530	BGZ-S Nehéz folyóka SV G NM 100, Nr. 0, hossz 500 mm	0,0 %	32 kg	
16501-02	BGZ-S Nehéz folyóka SV G NM 100, Nr. 5-0, Nr. 10-0	0,0 %	68 / 73 kg	20
16503-04	BGZ-S Nehéz folyóka SV G NM 100, Nr. 15-0, Nr. 20-0	0,0 %	78 / 83 kg	15
30000	felár alsó kifolyásra DN 100			
16510-29	BGZ-S Nehéz folyóka SV G NM 100, l-től 20-ig	0,5 %	64 - 83 kg	20 / 15
cikkszám	rács gyorscsatlakozó rendszerrel	max. terhelés	súly (kb.)	darab/raklap
22158	BG-SV acél rács 1000/147/25, RSZ 30/30	D 400 kN	6,0 kg	120
22159	BG-SV acél rács 500/147/25, RSZ 30/30	D 400 kN	3,1 kg	
cikkszám	rács rögzítő csavarokkal, 2 csavarral (tartozék)	max. terhelés	súly (kb.)	darab/raklap
23802	BGZ-S öntöttvas rács 500/147/25, RSZ 18/120	D 400 kN	4,0 kg	120
cikkszám	rács rögzítő csavarokkal, 4 csavarral (tartozék)	max. terhelés	súly (kb.)	darab/raklap
22755	BGZ-S hálós öntöttvas rács 500/147/25, RSZ 24/24 ¹⁾	E 600 kN	4,7 kg	120
22757	BGZ-S hosszbordás öntöttvas rács 500/147/25, RSZ 27/13	E 600 kN	4,3 kg	120
22053	BGZ-S öntöttvas rács 500/147/25, RSZ 16/120	F 900 kN	5,6 kg	120
22059	BGZ-S öntöttvas rács 500/147/25, zárt fedél ¹⁾	F 900 kN	7,5 kg	120
cikkszám	tartozék	anyag	súly (kb.)	darab/raklap
22200	BGZ-S bekötő akna SV G 500/211/510 cső átvezetéssel DN 150	beton	67 kg	10
22510	BG iszap gyűjtő bekötő aknához	műanyag	0,4 kg	
30030	BG búzzár PVC könyökből DN 150/87°	műanyag	3,9 kg	
30051	BG búzzár utólagos beépítésre DN 150	műanyag	0,3 kg	
30019	BG búzelzáró padló kifolyóhoz DN 100	műanyag	0,2 kg	
31310	gumigyűrű alsó kifolyáshoz DN 100	elasztomer	0,4 kg	
22220	BG-SV homlok ill. véglap	horganyzott	0,4 kg	
22221	BG-SV véglap kifolyással DN 100	horganyzott	0,5 kg	
22280	BG-SV csavar tartozékok acél rácsához (1 db. csavar, 1 db. anya)			
22281	BG-SV csavar tartozékok öntöttvas rácsához (1 db. csavar, 1 db. anya)			

(az D terhelhetőségű öntöttvas rácsnál folyóméterenként 4 db. / az E ill. F terhelhetőségű öntöttvas rácsnál folyóméterenként 8 db.)



BGZ-S SV 150

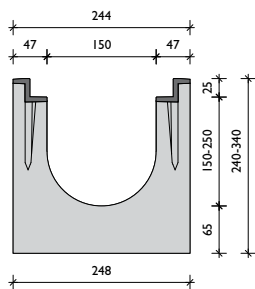

Hossz = 1000 mm

>> BGZ-S SV G öntöttvas tokkal, névleges méret 150

folyóka bebetonozott öntöttvas tokkal, F terhelési osztályig, gyorscsatlakozóval vagy anélkül

cikkszám	folyókatest tömítő horonnyal	lejtés	súly (kb.)	darab/raklap
16600	BGZ-S Nehéz folyóka SV G NM 150, Nr. 0	0,0 %	86 kg	16
16630	BGZ-S Nehéz folyóka SV G NM 150, Nr. 0, hossz 500 mm	0,0 %	43 kg	
16601-02	BGZ-S Nehéz folyóka SV G NM 150, Nr. 5-0, Nr. 10-0	0,0 %	91 / 96 kg	16
16603-04	BGZ-S Nehéz folyóka SV G NM 150, Nr. 15-0, Nr. 20-0	0,0 %	100 / 105 kg	12
30001	felár alsó kifolyásra DN 150			
16610-29	BGZ-S Nehéz folyóka SV G NM 150, l-től 20-ig	0,5 %	87 - 105 kg	16 / 12
cikkszám	rács gyorscsatlakozó rendszerrel	max. terhelés	súly (kb.)	darab/raklap
22168	BG-SV acél rács 1000/197/25, RSZ 30/30	D 400 kN	10,9 kg	100
22169	BG-SV acél rács 500/197/25, RSZ 30/30	D 400 kN	5,5 kg	
cikkszám	rács rögzítő csavarokkal, 2 csavarral (tartozék)	max. terhelés	súly (kb.)	darab/raklap
23805	BGZ-S öntöttvas rács 500/197/25, RSZ 18/170	D 400 kN	7,0 kg	100
cikkszám	rács rögzítő csavarokkal, 4 csavarral (tartozék)	max. terhelés	súly (kb.)	darab/raklap
22765	BGZ-S hosszbordás öntöttvas rács 500/197/25, RSZ 27/13	E 600 kN	7,9 kg	100
22063	BGZ-S öntöttvas rács 500/197/25, RSZ 15/75	F 900 kN	11,4 kg	100
cikkszám	tartozék	anyag	súly (kb.)	darab/raklap
22201	BGZ-S bekötő akna SV G 500/261/690 cső átvezetéssel DN 150	beton	95 kg	8
22511	BG iszap gyűjtő bekötő aknához	műanyag	0,4 kg	
30030	BG búzzár PVC könyökből DN 150/87°	műanyag	3,9 kg	
30051	BG búzzár utólagos beépítésre DN 150	műanyag	0,3 kg	
31311	gumigyűrű alsó kifolyáshoz DN 150	elasztomer	0,5 kg	
22230	BG-SV homlok ill. véglap	horganyzott	0,6 kg	
22231	BG-SV véglap kifolyással DN 150	horganyzott	0,7 kg	
22280	BG-SV csavar tartozékok acél rácsához (1 db. csavar, 1 db. anya)			
22281	BG-SV csavar tartozékok öntöttvas rácsához (1 db. csavar, 1 db. anya)			

(az D terhelhetőségű öntöttvas rácsnál folyóméterenként 4 db. / az E ill. F terhelhetőségű öntöttvas rácsnál folyóméterenként 8 db.)

¹⁾ szállítási idő egyeztetés alapján



BGZ-S Nehéz folyóka SV



BGZ-S SV 200

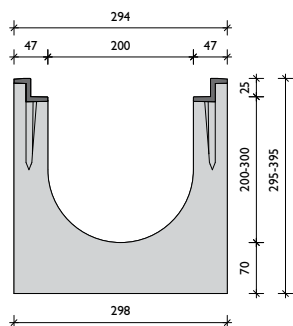

Hossz = 1000 mm

>> BGZ-S SV G öntöttvas tokkal, névleges méret 200

folyóka bebetonozott öntöttvas tokkal, F terhelési osztályig, gyorscsatlakozóval vagy anélkül

cikkszám	folyókatest tömítő horonnyal	lejtés	súly (kb.)	darab/raklap
16700	BGZ-S Nehéz folyóka SV G NM 200, Nr. 0	0,0 %	114 kg	12
16716	BGZ-S Nehéz folyóka SV G NM 200, Nr. 0, hossz 500 mm	0,0 %	57 kg	
16701-02	BGZ-S Nehéz folyóka SV G NM 200, Nr. 5-0, Nr. 10-0	0,0 %	119 / 124 kg	12
16726-27	BGZ-S Nehéz folyóka SV G NM 200, Nr. 15-0, Nr. 20-0	0,0 %	129 / 134 kg	12
30002	felár alsó kifolyásra DN 200			
16706-15	BGZ-S Nehéz folyóka SV G NM 200, I-től 10-ig	0,5 %	115 - 124 kg	12
16730-39	BGZ-S Nehéz folyóka SV G NM 200, I-től 20-ig	0,5 %	125 - 134 kg	12
cikkszám	rács gyorscsatlakozó rendszerrel	max. terhelés	súly (kb.)	darab/raklap
22172	BG-SV acél rács 1000/247/25, RSZ 30/30	D 400 kN	12,6 kg	60
22173	BG-SV acél rács 500/247/25, RSZ 30/30	D 400 kN	6,7 kg	
cikkszám	rács rögzítő csavarokkal , 2 csavarral (tartozék)	max. terhelés	súly (kb.)	darab/raklap
23806	BGZ-S öntöttvas rács 500/247/25, RSZ 18/220	D 400 kN	7,7 kg	60
cikkszám	rács rögzítő csavarokkal , 4 csavarral (tartozék)	max. terhelés	súly (kb.)	darab/raklap
22775	BGZ-S hosszbordás öntöttvas rács 500/247/25, RSZ 27/13	E 600 kN	9,3 kg	60
22073	BGZ-S öntöttvas rács 500/247/25, RSZ 16/220	F 900 kN	12,0 kg	60
22078	BGZ-S öntöttvas rács 500/247/25, zárt fedél ¹⁾	F 900 kN	15,9 kg	60
cikkszám	tartozék	anyag	súly (kb.)	darab/raklap
22204	BGZ-S bekötő akna SV G 500/326/740 cső átvezetéssel DN 200	beton	105 kg	6
22512	BG iszap gyűjtő bekötő aknához	műanyag	0,4 kg	
30040	BG búzzár PVC könyökből DN 200/87°	műanyag	7,4 kg	
30052	BG búzzár utólagos beépítésre DN 200	műanyag	0,4 kg	
31312	gumigyűrű alsó kifolyáshoz DN 200	elasztomer	0,6 kg	
22240	BG-SV homlok ill. véglap	horganyzott	0,7 kg	
22241	BG-SV véglap kifolyással DN 200	horganyzott	0,9 kg	
22280	BG-SV csavar tartozékok acél rácsához (1 db. csavar, 1 db. anya)			
22281	BG-SV csavar tartozékok öntöttvas rácsához (1 db. csavar, 1 db. anya)			

(az D terhelhetőségű öntöttvas rácsnál folyóméterenként 4 db./ az E ill. F terhelhetőségű öntöttvas rácsnál folyóméterenként 8 db.)

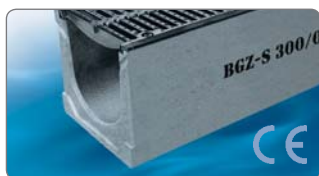

BGZ-S SV 300

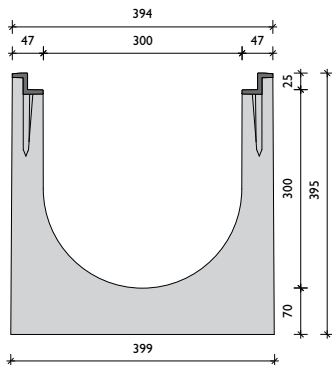

Hossz = 1000 mm

>> BGZ-S SV G öntöttvas tokkal, névleges méret 300

folyóka bebetonozott öntöttvas tokkal, F terhelési osztályig, gyorscsatlakozóval vagy anélkül

cikkszám	folyókatest tömítő horonnyal	lejtés	súly (kb.)	darab/raklap
16800	BGZ-S Nehéz folyóka SV G NM 300, Nr. 0	0,0 %	169 kg	6
30002	felár alsó kifolyásra DN 200			
cikkszám	rács gyorscsatlakozó rendszerrel	max. terhelés	súly (kb.)	darab/raklap
22182	BG-SV acél rács 1000/347/25, RSZ 30/30	C 250 kN	23,3 kg	30
22183	BG-SV acél rács 500/347/25, RSZ 30/30	C 250 kN	12,2 kg	30
cikkszám	rács rögzítő csavarokkal , 4 csavarral (tartozék)	max. terhelés	súly (kb.)	darab/raklap
22085	BGZ-S öntöttvas rács 500/347/25, RSZ 18/150	D 400 kN	16,5 kg	30
22785	BGZ-S hosszbordás öntöttvas rács 500/347/25, RSZ 25/14	E 600 kN	20,9 kg	30
22083	BGZ-S öntöttvas rács 500/347/25, RSZ 16/148 ¹⁾	F 900 kN	28,8 kg	30
22080	BGZ-S öntöttvas rács 500/347/25, zárt fedél ¹⁾	F 900 kN	29,5 kg	30
cikkszám	tartozék	anyag	súly (kb.)	darab/raklap
22198	BGZ-S bekötő akna SV G 550/565/990, két részes DN 200 kifolyással	beton	214 kg	2
22213	BG-SV iszap gyűjtő bekötő aknához	horganyzott	3,2 kg	
30040	BG búzzár PVC könyökből DN 200/87°	műanyag	7,4 kg	
30052	BG búzzár utólagos beépítésre DN 200	műanyag	0,4 kg	
31312	gumigyűrű alsó kifolyáshoz DN 200	elasztomer	0,6 kg	
22250	BG-SV homlok ill. véglap	horganyzott	1,3 kg	
22251	BG-SV véglap kifolyással DN 200	horganyzott	1,2 kg	
22280	BG-SV csavar tartozékok acél rácsához (1 db. csavar, 1 db. anya)			
22281	BG-SV csavar tartozékok öntöttvas rácsához (1 db. csavar, 1 db. anya)			

(acél rácsához - méterenként 4 db / öntöttvas rácsához - méterenként 8 db)

¹⁾ szállítási idő egyeztetés alapján



BGZ-S Nehéz folyóka



>> BGZ-S G öntöttvas tokkal, névleges méret 400

folyóka bebetonozott öntöttvas tokkal, F terhelési osztályig, csavarral rögzíthető öntöttvas ráccsal

cikkszám	folyókatest tömítő horonnyal	lejtés	súly (kb.)	darab/raklap
16850	BGZ-S Nehéz folyóka G NM 400, Nr. 0	0,0 %	225 kg	4
30002	felár alsó kifolyásra DN 200			
cikkszám	rács rögzítő csavarokkal , 4 csavarral (tartozék)	max. terhelés	súly (kb.)	darab/raklap
22088	BGZ-S öntöttvas rács 500/447/25, RSZ 15/125	D 400 kN	34,9 kg	20
22086	BGZ-S öntöttvas rács 500/447/25, RSZ 15/125	E 600 kN	35,5 kg	20
22087	BGZ-S öntöttvas rács 500/447/25, RSZ 15/125 ¹⁾	F 900 kN	40,6 kg	20
22089	BGZ-S öntöttvas rács 500/447/25, zárt fedél ¹⁾	E 600 kN	38,4 kg	20
cikkszám	tartozék	anyag	súly (kb.)	darab/raklap
22194	BGZ-S bekötő akna G 550/565/990, két részes DN 200 kifolyással	beton	200 kg	2
22214	BGZ-S iszap gyűjtő bekötő aknához	horganyzott	3,6 kg	
30040	BG búzzár PVC könyökből DN 200/87°	műanyag	7,4 kg	
30052	BG búzzár utólagos beépítésre DN 200	műanyag	0,4 kg	
31312	gumigyűrű alsó kifolyáshoz DN 200	elasztomer	0,6 kg	
22260	BGZ-S homlok ill. véglap	horganyzott	2,1 kg	
22261	BGZ-S véglap kifolyással DN 200	horganyzott	2,1 kg	
22281	BGZ-S csavar tartozékok öntöttvas rácshoz (1 db. csavar, 1 db. anya - szükséges méterenként: 8 db.)			

BGZ-S G 400

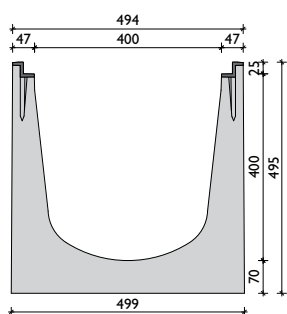

>> BGZ-S G öntöttvas tokkal, névleges méret 500

folyóka bebetonozott öntöttvas tokkal, F terhelési osztályig, csavarral rögzíthető öntöttvas ráccsal ¹⁾

cikkszám	folyókatest tömítő horonnyal	lejtés	súly (kb.)	darab/raklap
16900	BGZ-S Nehéz folyóka G NM 500, Nr. 0, hossz = 2000 mm	0,0 %	720 kg	
16901	BGZ-S Nehéz folyóka G NM 500, Nr. 0, hossz = 1000 mm	0,0 %	360 kg	
30002	felár alsó kifolyásra DN 200			
cikkszám	rács rögzítő csavarokkal , 4 csavarral (tartozék) - M10	max. terhelés	súly (kb.)	darab/raklap
22094	BGZ-S öntöttvas rács 500/547/25, RSZ 15/248	D 400 kN	39,0 kg	10
22091	BGZ-S öntöttvas rács 500/547/25, RSZ 15/248	E 600 kN	52,1 kg	10
cikkszám	tartozék	anyag	súly (kb.)	darab/raklap
22270	BGZ-S homlok ill. véglap	horganyzott	3,1 kg	
22271	BGZ-S véglap kifolyással DN 200	horganyzott	3,1 kg	
31312	gumigyűrű alsó kifolyáshoz DN 200	elasztomer	0,6 kg	
22281	BGZ-S csavar tartozékok M10 öntöttvas rácshoz (1 db. csavar, 1 db. anya - szükséges méterenként: 8 db.)			

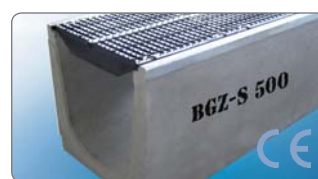

>> BGZ-S V horganyzott acél tokkal, névleges méret 500

folyóka bebetonozott horganyzott acél tokkal, F terhelési osztályig, csavarral rögzíthető öntöttvas ráccsal ¹⁾

cikkszám	folyókatest tömítő horonnyal	lejtés	súly (kb.)	darab/raklap
16950	BGZ-S Nehéz folyóka V NM 500, Nr. 0, hossz = 2500 mm	0,0 %	950 kg	
16951	BGZ-S Nehéz folyóka V NM 500, Nr. 0, hossz = 1000 mm	0,0 %	380 kg	
30002	felár alsó kifolyásra DN 200			
cikkszám	rács rögzítő csavarokkal , 4 csavarral (tartozék) - M12	max. terhelés	súly (kb.)	darab/raklap
22095	BGZ-S öntöttvas rács 500/547/25, RSZ 15/248	D 400 kN	39,0 kg	10
22093	BGZ-S öntöttvas rács 500/547/25, RSZ 15/248	E 600 kN	52,1 kg	10
cikkszám	tartozék	anyag	súly (kb.)	darab/raklap
22270	BGZ-S homlok ill. véglap	horganyzott	3,1 kg	
22271	BGZ-S véglap kifolyással DN 200	horganyzott	3,1 kg	
31312	gumigyűrű alsó kifolyáshoz DN 200	elasztomer	0,6 kg	
20750	BGZ-S csavar tartozékok M12 öntöttvas rácshoz (1 db. csavar, 1 db. anya - szükséges méterenként: 8 db.)			

¹⁾ szállítási idő egyeztetés alapján

BGZ-S G 500

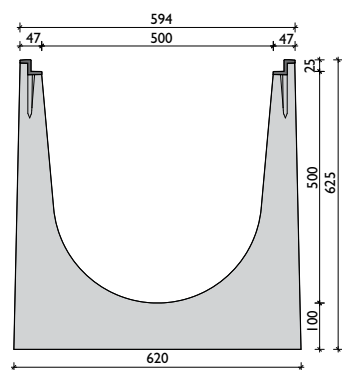

BGZ-S V 500

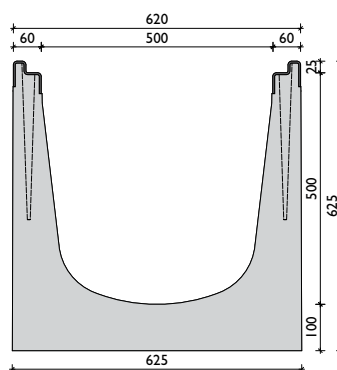

Referencia

BGZ-S Nehéz folyóka SV

A biztos megoldás „nehéz fiúk” részére

A BGZ-S Nehéz folyókát azokra a területekre fejlesztettük ki, ahol nagy gyorsító-, fékező- vagy fordulóerő fordulhat elő. A rács alján lévő négy csap stabil csatlakozást biztosít a fedél és a folyókatest között.

Erős forgalmú területek vízvezetésére az áthaladó forgalom függvényében a hozzá választott fedlap lecsavarozását ajánljuk (8 csavar szükséges méterenként). A csavar bármikor egyszerűen cserélhető.



Referencia

BGZ-S Nehéz folyóka SV

Nagy névleges méretek, különleges terhelhetőség

A BGZ-S Nehéz folyóka különlegessége a bebetonozott z-profilú öntöttvas tok. Ennek köszönhetően rendkívül stabilan illeszkedik a rács a tokba, a folyóka az oldalirányú terheléseknek jobban ellenáll. A nagy terhelhetőséget biztosítják a max. F 900 kN osztályú acél- illetve öntöttvas fedlapok.

Oda, ahol zárt fedlap szükséges (pl. csatornák lefedése esetén) a zárt rácsot ajánljuk.

A BGZ-S Nehéz folyóka 100, 150, 200, 300, 400 és 500 mm névleges méretben választható.





BG Biztonsági folyóka

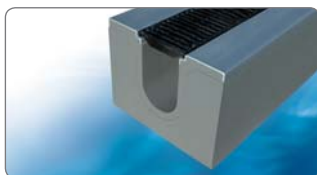

BG-SI Biztonsági folyóka
névleges méret 100, 200 vagy 300

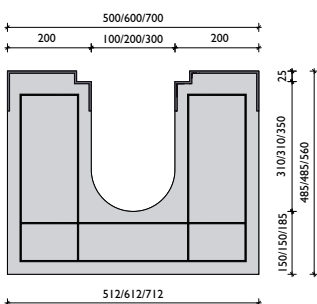

Hossz = 1000 vagy 2500 mm

¹⁾ szállítási idő egyeztetés alapján

>> BG-SI Biztonsági folyóka, névleges méret 100

folyóka speciális tokkal, F terhelési osztályig, csavarral rögzíthető öntöttvas ráccsal

cikkszám	folyókatest	lejtés	súly (kb.)	darab/raklap
20100	BG-SI Biztonsági folyóka NM 100, hossz = 2500 mm	0,0 %	530 kg/lfm	
20102	BG-SI Biztonsági folyóka NM 100, hossz = 1000 mm	0,0 %	530 kg/lfm	
20190	felár alsó kifolyásra 500/300 DN 100			
20192	felár alsó kifolyásra beépített gumigyűrűvel DN 150			
cikkszám	rács rögzítő csavarokkal	max. terhelés	súly (kb.)	darab/raklap
22057	BG-SI öntöttvas rács 500/147/25, RSZ 16/120	F 900 kN	5,6 kg	120
22058	BG-SI öntöttvas rács 500/147/25, zárt fedél ¹⁾	F 900 kN	7,5 kg	120
cikkszám	tartozék	L / B / H	súly (kb.)	darab/raklap
20720	BG bekötő akna BG-SI Biztonsági folyókához NM 100	1,0 / 0,5 / 1,0	1.200 kg	
20700	BG homlok ill. véglap BG-SI Biztonsági folyókához NM 100		3,8 kg	
20020	felár a gérbévágott sarokcsatlakozásért (folyóka ráccsal)			

>> BG-SI Biztonsági folyóka, névleges méret 200

folyóka speciális tokkal, F terhelési osztályig, csavarral rögzíthető öntöttvas ráccsal

cikkszám	folyókatest	lejtés	súly (kb.)	darab/raklap
20300	BG-SI Biztonsági folyóka NM 200, hossz = 2500 mm	0,0 %	560 kg/lfm	
20302	BG-SI Biztonsági folyóka NM 200, hossz = 1000 mm	0,0 %	560 kg/lfm	
20390	felár alsó kifolyásra 500/300 DN 200			
20392	felár alsó kifolyásra beépített gumigyűrűvel DN 200			
cikkszám	rács rögzítő csavarokkal	max. terhelés	súly (kb.)	darab/raklap
22076	BG-SI öntöttvas rács 500/247/25, RSZ 16/220	F 900 kN	12,0 kg	60
22077	BG-SI öntöttvas rács 500/247/25, zárt fedél ¹⁾	F 900 kN	15,9 kg	60
cikkszám	tartozék	L / B / H	súly (kb.)	darab/raklap
20722	BG bekötő akna BG-SI Biztonsági folyókához NM 200	1,0 / 0,6 / 1,0	1.300 kg	
20704	BG homlok ill. véglap BG-SI Biztonsági folyókához NM 200		4,5 kg	
20020	felár a gérbévágott sarokcsatlakozásért (folyóka ráccsal)			

>> BG-SI Biztonsági folyóka, névleges méret 300

folyóka speciális tokkal, F terhelési osztályig, csavarral rögzíthető öntöttvas ráccsal

cikkszám	folyókatest	lejtés	súly (kb.)	darab/raklap
20400	BG-SI Biztonsági folyóka NM 300, hossz = 2500 mm	0,0 %	710 kg/lfm	
20402	BG-SI Biztonsági folyóka NM 300, hossz = 1000 mm	0,0 %	710 kg/lfm	
20490	felár alsó kifolyásra 500/300 DN 200			
20492	felár alsó kifolyásra beépített gumigyűrűvel DN 200			
cikkszám	rács rögzítő csavarokkal	max. terhelés	súly (kb.)	darab/raklap
22096	BG-SI öntöttvas rács 500/347/25, RSZ 16/148 ¹⁾	F 900 kN	28,8 kg	30
22097	BG-SI öntöttvas rács 500/347/25, zárt fedél ¹⁾	F 900 kN	34,6 kg	30
cikkszám	tartozék	L / B / H	súly (kb.)	darab/raklap
20723	BG bekötő akna BG-SI Biztonsági folyókához NM 300	1,0 / 0,7 / 1,0	1.350 kg	
20708	BG homlok ill. véglap BG-SI Biztonsági folyókához NM 300		4,5 kg	
20020	felár a gérbévágott sarokcsatlakozásért (folyóka ráccsal)			



öntöttvas rács Kl. F
NM 100



öntöttvas rács Kl. F -
NM 100 zárt fedél



öntöttvas rács Kl. F
NM 200



öntöttvas rács Kl. F -
NM 200 zárt fedél



öntöttvas rács Kl. F
NM 300

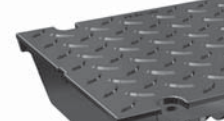

öntöttvas rács Kl. F -
NM 300 zárt fedél



>> BG-SL Részfolyóka

folyóka fedés nélkül

cikkszám	folyókatest	lejtés	súly (kb.)	darab/raklap
19000	BG-SL Részfolyóka NM 100	0,0 %	425 kg/lfm	
19001	felár alsó kifolyásra 600 x 80 mm			
19002	BG homlok ill. véglap Részfolyókához NM 100		3,1 kg	

Kérjük ennél a termékcsoportnál hosszabb szállítási határidővel számoljon!

Referencia

BG Biztonsági folyóka

Maximális biztonság a legmagasabb igények kielégítésére

A BG-SI Biztonsági folyóka a nemzetközi repülőterek legextrémebb igénybevételére került kifejlesztésre. Szériagyártásban 1 és 2,5 méteres hosszban készülnek.

A megfelelő megerősítésekkel ellátott masszív betontestnek köszönhetően a folyóka ellenáll a legnagyobb gördülő- és fékező erőknek is, legyen szó bármilyen repülőgépről. A látható felület horganyzott acéllemezzel fedett annak érdekében, hogy a technikai elvárásoknak maradéktalanul megfeleljen.



Referencia

BG Biztonsági folyóka / BG Részfolyóka

A Bécs-Schwechat reptér a BG-SI Biztonsági folyókák egyik legnagyobb megrendelője. A számos építkezésnek köszönhetően folyamatosan tudtuk fejleszteni a biztonsági folyókáinkat, így mára már egy komplett tartozékprogramot fejlesztettünk ki.

A BG SI Biztonsági folyókához vevői megrendelésre olyan egyedi elemeket is gyártunk, mint pl. a T vagy kereszt csatlakozó elemek.

A guruló, le- és felszálló pályák vízelvezetésére, illetve a környező területtel való elválasztására a beton részfolyókát ajánlunk.



KAPCSOLAT
BEÉPÍTÉS
FILCOTEN
BGU / BGF
BG
BGU-Z SV
BGF-Z SV
BGZ-S SV
BG-SI
BG-FA
BG-PA
TARTOZÉK
LEFIX
ÁSZF



BG-FA Homlokzati folyóka



BG-FA RSZ 130

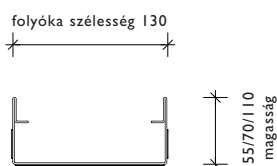

fix magasság

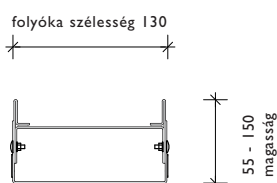

állítható magasság

>> BG-FA Homlokzati folyóka, RSZ 130 - HORGANYZOTT egy oldalon perforált (kivéve folyókarész) vagy teljesen zárt, horganyzott

cikkszám	folyókatest perforált - anyagvastagság 1,00 mm	hossz mm	magasság mm	súly (kb.)
37130	BG-FA Homlokzati folyóka V RSZ 130, fix magasság	500	55	1,2 kg
37131	BG-FA Homlokzati folyóka V RSZ 130, fix magasság	1000	55	2,3 kg
37132	BG-FA Homlokzati folyóka V RSZ 130, fix magasság	2000	55	4,6 kg
37140	BG-FA Homlokzati folyóka V RSZ 130, fix magasság	500	70	1,3 kg
37141	BG-FA Homlokzati folyóka V RSZ 130, fix magasság	1000	70	2,6 kg
37142	BG-FA Homlokzati folyóka V RSZ 130, fix magasság	2000	70	5,1 kg
37150	BG-FA Homlokzati folyóka V RSZ 130, fix magasság	500	110	1,6 kg
37151	BG-FA Homlokzati folyóka V RSZ 130, fix magasság	1000	110	3,2 kg
37152	BG-FA Homlokzati folyóka V RSZ 130, fix magasság	2000	110	6,4 kg
37160	BG-FA Homlokzati folyóka V RSZ 130, állítható magasság	500	55 - 90	1,5 kg
37161	BG-FA Homlokzati folyóka V RSZ 130, állítható magasság	1000	55 - 90	2,9 kg
37162	BG-FA Homlokzati folyóka V RSZ 130, állítható magasság	2000	55 - 90	5,8 kg
37180	BG-FA Homlokzati folyóka V RSZ 130, állítható magasság	500	90 - 150	2,0 kg
37181	BG-FA Homlokzati folyóka V RSZ 130, állítható magasság	1000	90 - 150	3,9 kg
37182	BG-FA Homlokzati folyóka V RSZ 130, állítható magasság	2000	90 - 150	7,7 kg
cikkszám	folyókatest zárt - anyagvastagság 1,00 mm	hossz mm	magasság mm	súly (kb.)
37133	BG-FA Homlokzati folyóka V RSZ 130, fix magasság	500	55	1,2 kg
37134	BG-FA Homlokzati folyóka V RSZ 130, fix magasság	1000	55	2,3 kg
37135	BG-FA Homlokzati folyóka V RSZ 130, fix magasság	2000	55	4,6 kg
37143	BG-FA Homlokzati folyóka V RSZ 130, fix magasság	500	70	1,3 kg
37144	BG-FA Homlokzati folyóka V RSZ 130, fix magasság	1000	70	2,6 kg
37145	BG-FA Homlokzati folyóka V RSZ 130, fix magasság	2000	70	5,1 kg
37153	BG-FA Homlokzati folyóka V RSZ 130, fix magasság	500	110	1,6 kg
37154	BG-FA Homlokzati folyóka V RSZ 130, fix magasság	1000	110	3,2 kg
37155	BG-FA Homlokzati folyóka V RSZ 130, fix magasság	2000	110	6,4 kg
cikkszám	rács - szélesség 122 mm	anyag	darab/raklap	súly (kb.)
37300	BG-FA acél rács 1000/122/20, RSZ 30/10	horganyzott	168	2,5 kg
37301	BG-FA acél rács 500/122/20, RSZ 30/10	horganyzott	195	1,3 kg
37304	BG-FA perforált rács 1000/122/20, Ø 8 mm	horganyzott	150	1,6 kg
37305	BG-FA perforált rács 500/122/20, Ø 8 mm	horganyzott	300	0,8 kg
37302	BG-FA bordás rács 1000/122/20, RSZ 9/85	horganyzott	150	1,5 kg
37303	BG-FA bordás rács 500/122/20, RSZ 9/85	horganyzott	300	0,8 kg
37306	BG-FA hosszbordás rács 1000/122/20, rúdtávolság 10 mm	horganyzott	130	3,6 kg
37307	BG-FA hosszbordás rács 500/122/20, rúdtávolság 10 mm	horganyzott	260	1,9 kg
37308	BG-FA keresztbordás rács 1000/122/20, rúdtávolság 10 mm	horganyzott	130	4,1 kg
37309	BG-FA keresztbordás rács 500/122/20, rúdtávolság 10 mm	horganyzott	260	2,1 kg
cikkszám	tartozék	anyag	magasság mm	súly (kb.)
30019	BG búzelzáró padló kifolyóhoz DN 100	műanyag		0,2 kg
37700	BG-FA kifolyó elem V RSZ 130, kifolyó DN 100, L = 1000 mm	horganyzott	55	2,9 kg
37701	BG-FA kifolyó elem V RSZ 130, kifolyó DN 100, L = 1000 mm	horganyzott	70	3,2 kg
37702	BG-FA kifolyó elem V RSZ 130, kifolyó DN 100, L = 1000 mm	horganyzott	110	3,8 kg
37703	BG-FA kifolyó elem V RSZ 130, kifolyó DN 100, L = 1000 mm	horganyzott	55 - 90	3,5 kg
37704	BG-FA kifolyó elem V RSZ 130, kifolyó DN 100, L = 1000 mm	horganyzott	90 - 150	4,2 kg
37370	BG-FA homloklap V RSZ 130, fix magasság	horganyzott	55	0,1 kg
37371	BG-FA homloklap V RSZ 130, fix magasság	horganyzott	70	0,1 kg
37372	BG-FA homloklap V RSZ 130, fix magasság	horganyzott	110	0,1 kg
37373	BG-FA homloklap V RSZ 130, állítható magasság	horganyzott	55 - 90	0,1 kg
37374	BG-FA homloklap V RSZ 130, állítható magasság	horganyzott	90 - 150	0,2 kg
37396	BG-FA csavar tartozékok minden rácshoz (méterenként 2 db - csak rozsdamentes V2A minőségben)	rozsdamentes V2A		0,1 kg

Kérjük ennél a termékcsoportnál hosszabb szállítási határidővel számoljon!
1.000.000 Ft. megrendelési érték alatt 10.000 Ft. többletköltséget (előkészítési költség) számolhatunk fel.

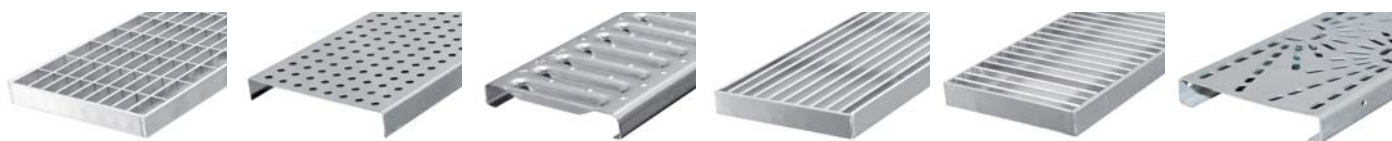

acél rács RSZ 30/10
RSZ 130, 230

perforált rács
RSZ 130, 230

bordás rács
RSZ 130

hosszbordás rács
RSZ 130, 230

keresztbordás rács
RSZ 130, 230

„sugármintás“ design rács
Ár és szállítási határidő
ajánlatkérésre!

A BG homlokzati folyóka összes rácsa kerek székkel is járható!



BG-FA Homlokzati folyóka



BG-FA RSZ 130

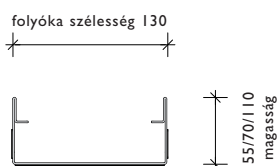

fix magasság

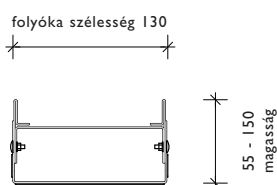

állítható magasság

>> BG-FA Homlokzati folyóka, RSZ 130 - ROZSDAMENTES egy oldalon perforált (kivéve folyókarész) vagy teljesen zárt, rozsdamentes V2A

cikkszám	folyókatest perforált - anyagvastagság 1,00 mm	hossz mm	magasság mm	súly (kb.)
37230	BG-FA Homlokzati folyóka E RSZ 130, fix magasság	500	55	1,2 kg
37231	BG-FA Homlokzati folyóka E RSZ 130, fix magasság	1000	55	2,3 kg
37232	BG-FA Homlokzati folyóka E RSZ 130, fix magasság	2000	55	4,6 kg
37240	BG-FA Homlokzati folyóka E RSZ 130, fix magasság	500	70	1,3 kg
37241	BG-FA Homlokzati folyóka E RSZ 130, fix magasság	1000	70	2,6 kg
37242	BG-FA Homlokzati folyóka E RSZ 130, fix magasság	2000	70	5,1 kg
37250	BG-FA Homlokzati folyóka E RSZ 130, fix magasság	500	110	1,6 kg
37251	BG-FA Homlokzati folyóka E RSZ 130, fix magasság	1000	110	3,2 kg
37252	BG-FA Homlokzati folyóka E RSZ 130, fix magasság	2000	110	6,4 kg
37260	BG-FA Homlokzati folyóka E RSZ 130, állítható magasság	500	55 - 90	1,5 kg
37261	BG-FA Homlokzati folyóka E RSZ 130, állítható magasság	1000	55 - 90	2,9 kg
37262	BG-FA Homlokzati folyóka E RSZ 130, állítható magasság	2000	55 - 90	5,8 kg
37280	BG-FA Homlokzati folyóka E RSZ 130, állítható magasság	500	90 - 150	2,0 kg
37281	BG-FA Homlokzati folyóka E RSZ 130, állítható magasság	1000	90 - 150	3,9 kg
37282	BG-FA Homlokzati folyóka E RSZ 130, állítható magasság	2000	90 - 150	7,7 kg
cikkszám	folyókatest zárt - anyagvastagság 1,00 mm	hossz mm	magasság mm	súly (kb.)
37233	BG-FA Homlokzati folyóka E RSZ 130, fix magasság	500	55	1,2 kg
37234	BG-FA Homlokzati folyóka E RSZ 130, fix magasság	1000	55	2,3 kg
37235	BG-FA Homlokzati folyóka E RSZ 130, fix magasság	2000	55	4,6 kg
37243	BG-FA Homlokzati folyóka E RSZ 130, fix magasság	500	70	1,3 kg
37244	BG-FA Homlokzati folyóka E RSZ 130, fix magasság	1000	70	2,6 kg
37245	BG-FA Homlokzati folyóka E RSZ 130, fix magasság	2000	70	5,1 kg
37253	BG-FA Homlokzati folyóka E RSZ 130, fix magasság	500	110	1,6 kg
37254	BG-FA Homlokzati folyóka E RSZ 130, fix magasság	1000	110	3,2 kg
37255	BG-FA Homlokzati folyóka E RSZ 130, fix magasság	2000	110	6,4 kg
cikkszám	rács - szélesség 122 mm	anyag	darab/raklap	súly (kb.)
37330	BG-FA acél rács 1000/122/20, RSZ 30/10	rozsdamentes V2A	168	2,5 kg
37331	BG-FA acél rács 500/122/20, RSZ 30/10	rozsdamentes V2A	195	1,3 kg
37334	BG-FA perforált rács 1000/122/20, Ø 8 mm	rozsdamentes V2A	150	1,6 kg
37335	BG-FA perforált rács 500/122/20, Ø 8 mm	rozsdamentes V2A	300	0,8 kg
37332	BG-FA bordás rács 1000/122/20, RSZ 9/85	rozsdamentes V2A	150	1,5 kg
37333	BG-FA bordás rács 500/122/20, RSZ 9/85	rozsdamentes V2A	300	0,8 kg
37336	BG-FA hosszbordás rács 1000/122/20, rúdtávolság 10 mm	rozsdamentes V2A	130	3,6 kg
37337	BG-FA hosszbordás rács 500/122/20, rúdtávolság 10 mm	rozsdamentes V2A	260	1,9 kg
37338	BG-FA keresztbordás rács 1000/122/20, rúdtávolság 10 mm	rozsdamentes V2A	130	4,1 kg
37339	BG-FA keresztbordás rács 500/122/20, rúdtávolság 10 mm	rozsdamentes V2A	260	2,1 kg
cikkszám	tartozék	anyag	magasság mm	súly (kb.)
30019	BG búzelzáró padló kifolyóhoz DN 100	műanyag		0,2 kg
37705	BG-FA kifolyó elem E RSZ 130, kifolyó DN 100, L= 1000 mm	rozsdamentes V2A	55	2,9 kg
37706	BG-FA kifolyó elem E RSZ 130, kifolyó DN 100, L= 1000 mm	rozsdamentes V2A	70	3,2 kg
37707	BG-FA kifolyó elem E RSZ 130, kifolyó DN 100, L= 1000 mm	rozsdamentes V2A	110	3,8 kg
37708	BG-FA kifolyó elem E RSZ 130, kifolyó DN 100, L= 1000 mm	rozsdamentes V2A	55 - 90	3,5 kg
37709	BG-FA kifolyó elem E RSZ 130, kifolyó DN 100, L= 1000 mm	rozsdamentes V2A	90 - 150	4,2 kg
37380	BG-FA homloklap E RSZ 130, fix magasság	rozsdamentes V2A	55	0,1 kg
37381	BG-FA homloklap E RSZ 130, fix magasság	rozsdamentes V2A	70	0,1 kg
37382	BG-FA homloklap E RSZ 130, fix magasság	rozsdamentes V2A	110	0,1 kg
37383	BG-FA homloklap E RSZ 130, állítható magasság	rozsdamentes V2A	55 - 90	0,1 kg
37384	BG-FA homloklap E RSZ 130, állítható magasság	rozsdamentes V2A	90 - 150	0,2 kg
37396	BG-FA csavar tartozékok minden rácshoz (méterenként 2 db - csak rozsdamentes V2A minőségben)	rozsdamentes V2A		0,1 kg

Kérjük ennél a termékcsoportnál hosszabb szállítási határidővel számoljon!
1.000.000 Ft. megrendelési érték alatt 10.000 Ft. többletköltséget (előkészítési költség) számolhatunk fel.

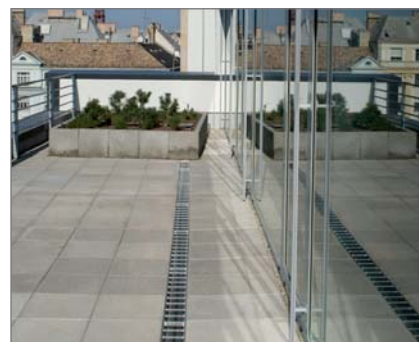
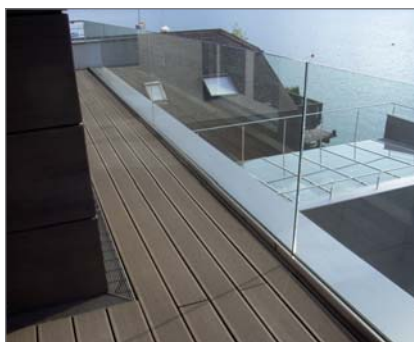



BG-FA Homlokzati folyóka

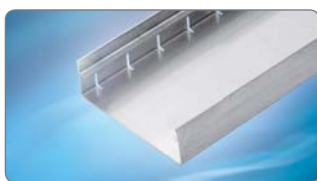

BG-FA RSZ 230

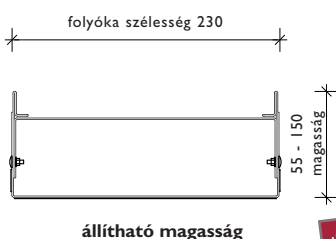
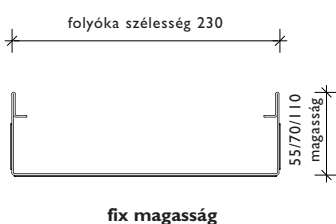

>> BG-FA Homlokzati folyóka, RSZ 230 - HORGANYZOTT egy oldalon perforált (kivéve folyókarész) vagy teljesen zárt, horganyzott

cikkszám	folyókatest perforált - anyagvastagság 1,00 mm	hossz mm	magasság mm	súly (kb.)
37430	BG-FA Homlokzati folyóka V RSZ 230, fix magasság	500	55	1,6 kg
37431	BG-FA Homlokzati folyóka V RSZ 230, fix magasság	1000	55	3,1 kg
37432	BG-FA Homlokzati folyóka V RSZ 230, fix magasság	2000	55	6,2 kg
37440	BG-FA Homlokzati folyóka V RSZ 230, fix magasság	500	70	1,7 kg
37441	BG-FA Homlokzati folyóka V RSZ 230, fix magasság	1000	70	3,4 kg
37442	BG-FA Homlokzati folyóka V RSZ 230, fix magasság	2000	70	6,7 kg
37450	BG-FA Homlokzati folyóka V RSZ 230, fix magasság	500	110	2,0 kg
37451	BG-FA Homlokzati folyóka V RSZ 230, fix magasság	1000	110	4,0 kg
37452	BG-FA Homlokzati folyóka V RSZ 230, fix magasság	2000	110	7,9 kg
37460	BG-FA Homlokzati folyóka V RSZ 230, állítható magasság	500	55 - 90	1,9 kg
37461	BG-FA Homlokzati folyóka V RSZ 230, állítható magasság	1000	55 - 90	3,7 kg
37462	BG-FA Homlokzati folyóka V RSZ 230, állítható magasság	2000	55 - 90	7,4 kg
37480	BG-FA Homlokzati folyóka V RSZ 230, állítható magasság	500	90 - 150	2,4 kg
37481	BG-FA Homlokzati folyóka V RSZ 230, állítható magasság	1000	90 - 150	4,7 kg
37482	BG-FA Homlokzati folyóka V RSZ 230, állítható magasság	2000	90 - 150	9,3 kg
cikkszám	folyókatest zárt - anyagvastagság 1,00 mm	hossz mm	magasság mm	súly (kb.)
37433	BG-FA Homlokzati folyóka V RSZ 230, fix magasság	500	55	1,6 kg
37434	BG-FA Homlokzati folyóka V RSZ 230, fix magasság	1000	55	3,1 kg
37435	BG-FA Homlokzati folyóka V RSZ 230, fix magasság	2000	55	6,2 kg
37443	BG-FA Homlokzati folyóka V RSZ 230, fix magasság	500	70	1,7 kg
37444	BG-FA Homlokzati folyóka V RSZ 230, fix magasság	1000	70	3,4 kg
37445	BG-FA Homlokzati folyóka V RSZ 230, fix magasság	2000	70	6,7 kg
37453	BG-FA Homlokzati folyóka V RSZ 230, fix magasság	500	110	2,0 kg
37454	BG-FA Homlokzati folyóka V RSZ 230, fix magasság	1000	110	4,0 kg
37455	BG-FA Homlokzati folyóka V RSZ 230, fix magasság	2000	110	7,9 kg
cikkszám	rács - szélesség 222 mm	anyag	darab/raklap	súly (kb.)
37600	BG-FA acél rács 1000/222/20, RSZ 30/10	horganyzott	70	4,2 kg
37601	BG-FA acél rács 500/222/20, RSZ 30/10	horganyzott	90	2,2 kg
37606	BG-FA perforált rács 1000/222/20, Ø 8 mm	horganyzott	125	3,5 kg
37607	BG-FA perforált rács 500/222/20, Ø 8 mm	horganyzott	250	1,7 kg
37602	BG-FA hosszbordás rács 1000/222/20, rúdtávolság 10 mm	horganyzott	85	6,3 kg
37603	BG-FA hosszbordás rács 500/222/20, rúdtávolság 10 mm	horganyzott	170	3,2 kg
37604	BG-FA keresztbordás rács 1000/222/20, rúdtávolság 10 mm	horganyzott	85	6,8 kg
37605	BG-FA keresztbordás rács 500/222/20, rúdtávolság 10 mm	horganyzott	170	3,4 kg
cikkszám	tartozék	anyag	magasság mm	súly (kb.)
30019	BG búzelzáró padló kifolyóhoz DN 100	műanyag		0,2 kg
37711	BG-FA kifolyó elem V RSZ 230, kifolyó DN 100, L = 1000 mm	horganyzott	55	3,7 kg
37712	BG-FA kifolyó elem V RSZ 230, kifolyó DN 100, L = 1000 mm	horganyzott	70	4,0 kg
37713	BG-FA kifolyó elem V RSZ 230, kifolyó DN 100, L = 1000 mm	horganyzott	110	4,6 kg
37714	BG-FA kifolyó elem V RSZ 230, kifolyó DN 100, L = 1000 mm	horganyzott	55 - 90	4,3 kg
37715	BG-FA kifolyó elem V RSZ 230, kifolyó DN 100, L = 1000 mm	horganyzott	90 - 150	5,0 kg
37670	BG-FA homloklap V RSZ 230, fix magasság	horganyzott	55	0,1 kg
37671	BG-FA homloklap V RSZ 230, fix magasság	horganyzott	70	0,1 kg
37672	BG-FA homloklap V RSZ 230, fix magasság	horganyzott	110	0,2 kg
37673	BG-FA homloklap V RSZ 230, állítható magasság	horganyzott	55 - 90	0,2 kg
37674	BG-FA homloklap V RSZ 230, állítható magasság	horganyzott	90 - 150	0,3 kg
37696	BG-FA csavar tartozékok minden rácsához	rozsdamentes V2A		0,1 kg

Kérjük ennél a termékcsoportnál hosszabb szállítási határidővel számoljon!
1.000.000 Ft. megrendelési érték alatt 10.000 Ft. többletköltséget (előkészítési költség) számolhatunk fel.

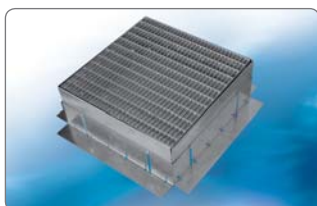

>> BG-FA kiegészítő elem, RSZ 130 és 230

Pontszerű lefolyóelemként illetve ellenőrző- tisztító aknaként is használható, RSZ 30/10 ráccsal

cikkszám	kiegészítő elem	anyag	magasság mm	súly (kb.)
37802	BG-FA kiegészítő elem V 400/400, állítható magasság	horganyzott	55 - 90	6,0 kg
37805	BG-FA kiegészítő elem V 400/400, állítható magasság	horganyzott	90 - 150	6,0 kg
37822	BG-FA kiegészítő elem E 400/400, állítható magasság	rozsdamentes V2A	55 - 90	6,0 kg
37825	BG-FA kiegészítő elem E 400/400, állítható magasság	rozsdamentes V2A	90 - 150	6,0 kg



BG-FA Homlokzati folyóka



BG-FA RSZ 230

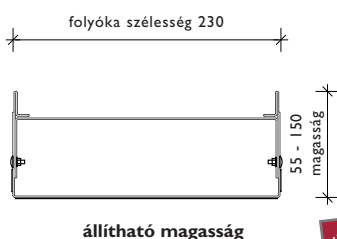
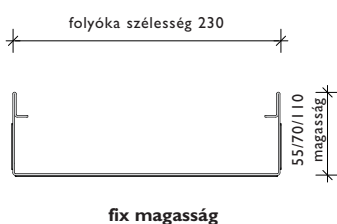

>> BG-FA Homlokzati folyóka, RSZ 230 - ROZSDAMENTES egy oldalon perforált (kivéve folyókarész) vagy teljesen zárt, rozsdamentes V2A

cikkszám	folyókatest perforált - anyagvastagság 1,00 mm	hossz mm	magasság mm	súly (kb.)
37530	BG-FA Homlokzati folyóka E RSZ 230, fix magasság	500	55	1,6 kg
37531	BG-FA Homlokzati folyóka E RSZ 230, fix magasság	1000	55	3,1 kg
37532	BG-FA Homlokzati folyóka E RSZ 230, fix magasság	2000	55	6,2 kg
37540	BG-FA Homlokzati folyóka E RSZ 230, fix magasság	500	70	1,7 kg
37541	BG-FA Homlokzati folyóka E RSZ 230, fix magasság	1000	70	3,4 kg
37542	BG-FA Homlokzati folyóka E RSZ 230, fix magasság	2000	70	6,7 kg
37550	BG-FA Homlokzati folyóka E RSZ 230, fix magasság	500	110	2,0 kg
37551	BG-FA Homlokzati folyóka E RSZ 230, fix magasság	1000	110	4,0 kg
37552	BG-FA Homlokzati folyóka E RSZ 230, fix magasság	2000	110	7,9 kg
37560	BG-FA Homlokzati folyóka E RSZ 230, állítható magasság	500	55 - 90	1,9 kg
37561	BG-FA Homlokzati folyóka E RSZ 230, állítható magasság	1000	55 - 90	3,7 kg
37562	BG-FA Homlokzati folyóka E RSZ 230, állítható magasság	2000	55 - 90	7,4 kg
37580	BG-FA Homlokzati folyóka E RSZ 230, állítható magasság	500	90 - 150	2,4 kg
37581	BG-FA Homlokzati folyóka E RSZ 230, állítható magasság	1000	90 - 150	4,7 kg
37582	BG-FA Homlokzati folyóka E RSZ 230, állítható magasság	2000	90 - 150	9,3 kg
cikkszám	folyókatest zárt - anyagvastagság 1,00 mm	hossz mm	magasság mm	súly (kb.)
37533	BG-FA Homlokzati folyóka E RSZ 230, fix magasság	500	55	1,6 kg
37534	BG-FA Homlokzati folyóka E RSZ 230, fix magasság	1000	55	3,1 kg
37535	BG-FA Homlokzati folyóka E RSZ 230, fix magasság	2000	55	6,2 kg
37543	BG-FA Homlokzati folyóka E RSZ 230, fix magasság	500	70	1,7 kg
37544	BG-FA Homlokzati folyóka E RSZ 230, fix magasság	1000	70	3,4 kg
37545	BG-FA Homlokzati folyóka E RSZ 230, fix magasság	2000	70	6,7 kg
37553	BG-FA Homlokzati folyóka E RSZ 230, fix magasság	500	110	2,0 kg
37554	BG-FA Homlokzati folyóka E RSZ 230, fix magasság	1000	110	4,0 kg
37555	BG-FA Homlokzati folyóka E RSZ 230, fix magasság	2000	110	7,9 kg
cikkszám	rács - szélesség 222 mm	anyag	darab/raklap	súly (kb.)
37630	BG-FA acél rács 1000/222/20, RSZ 30/10	rozsdamentes V2A	70	4,2 kg
37631	BG-FA acél rács 500/222/20, RSZ 30/10	rozsdamentes V2A	90	2,2 kg
37636	BG-FA perforált rács 1000/222/20, Ø 8 mm	rozsdamentes V2A	125	3,5 kg
37637	BG-FA perforált rács 500/222/20, Ø 8 mm	rozsdamentes V2A	250	1,7 kg
37632	BG-FA hosszbordás rács 1000/222/20, rúdtávolság 10 mm	rozsdamentes V2A	85	6,3 kg
37633	BG-FA hosszbordás rács 500/222/20, rúdtávolság 10 mm	rozsdamentes V2A	170	3,2 kg
37634	BG-FA keresztbordás rács 1000/222/20, rúdtávolság 10 mm	rozsdamentes V2A	85	6,8 kg
37635	BG-FA keresztbordás rács 500/222/20, rúdtávolság 10 mm	rozsdamentes V2A	170	3,4 kg
cikkszám	tartozék	anyag	magasság mm	súly (kb.)
30019	BG búzelzáró padló kifolyóhoz DN 100	műanyag		0,2 kg
37716	BG-FA kifolyó elem E RSZ 230, kifolyó DN 100, L = 1000 mm	rozsdamentes V2A	55	3,7 kg
37717	BG-FA kifolyó elem E RSZ 230, kifolyó DN 100, L = 1000 mm	rozsdamentes V2A	70	4,0 kg
37718	BG-FA kifolyó elem E RSZ 230, kifolyó DN 100, L = 1000 mm	rozsdamentes V2A	110	4,6 kg
37719	BG-FA kifolyó elem E RSZ 230, kifolyó DN 100, L = 1000 mm	rozsdamentes V2A	55 - 90	4,3 kg
37720	BG-FA kifolyó elem E RSZ 230, kifolyó DN 100, L = 1000 mm	rozsdamentes V2A	90 - 150	5,0 kg
37680	BG-FA homloklap E RSZ 230, fix magasság	rozsdamentes V2A	55	0,1 kg
37681	BG-FA homloklap E RSZ 230, fix magasság	rozsdamentes V2A	70	0,1 kg
37682	BG-FA homloklap E RSZ 230, fix magasság	rozsdamentes V2A	110	0,2 kg
37683	BG-FA homloklap E RSZ 230, állítható magasság	rozsdamentes V2A	55 - 90	0,2 kg
37684	BG-FA homloklap E RSZ 230, állítható magasság	rozsdamentes V2A	90 - 150	0,3 kg
37696	BG-FA csavar tartozékok minden rácszhoz (méterenként 2 db - csak rozsdamentes V2A minőségben)	rozsdamentes V2A		0,2 kg

Kérjük ennél a termékcsoportnál hosszabb szállítási határidővel számoljon!
1.000.000 Ft. megrendelési érték alatt 10.000 Ft. többletköltséget (előkészítési költség) számolhatunk fel.

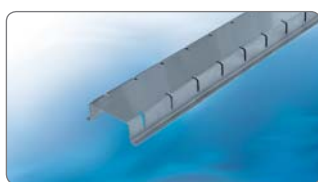

>> BG-FA levezető csatorna, RSZ 130 és 230 összekötő a folyóka szakasz és a kifolyó közé

cikkszám	levezető csatorna	hossz mm	építési magasság	súly (kb.)
37851	BG-FA levezető csatorna, 1000/90/30, horganyzott	1000	30	2,2 kg
37852	BG-FA levezető csatorna, 2000/90/30, horganyzott	2000	30	4,4 kg
37861	BG-FA levezető csatorna, 1000/90/30, rozsdamentes V2A	1000	30	2,2 kg
37862	BG-FA levezető csatorna, 2000/90/30, rozsdamentes V2A	2000	30	4,4 kg



BG-FA Homlokzati résfolyóka



BG-FA Homlokzati résfolyóka
RSZ 18

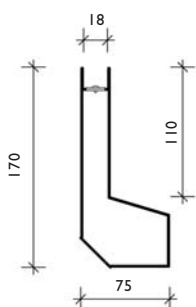

BG-FA négyzetrácsos betét
résfolyókához 8/8 mm
horganyzott vagy rozsdamentes V2A

¹⁾ szállítási idő egyeztetés alapján

>> BG-FA Homlokzati résfolyóka, RSZ 18 - HORGANYZOTT vakolt-, fa- és üveghomlokzat vízvezetéséhez

cikkszám	folyókatest - anyagvastagság 1,00 mm	hossz mm	magasság mm	súly (kb.)
37900	BG-FA Homlokzati résfolyóka V RSZ 18 - zárt ¹⁾	500	170	1,3 kg
37901	BG-FA Homlokzati résfolyóka V RSZ 18 - zárt ¹⁾	1000	170	2,6 kg
37902	BG-FA Homlokzati résfolyóka V RSZ 18 - zárt ¹⁾	2000	170	5,2 kg
37903	BG-FA Homlokzati résfolyóka V RSZ 18 - perforált	500	170	1,3 kg
37904	BG-FA Homlokzati résfolyóka V RSZ 18 - perforált	1000	170	2,1 kg
37905	BG-FA Homlokzati résfolyóka V RSZ 18 - perforált	2000	170	4,2 kg
cikkszám	rács	anyag		súly (kb.)
37951	BG-FA négyzetrácsos betét résfolyókához 8/8 mm, L = 1000 mm	horganyzott		0,5 kg
37952	BG-FA négyzetrácsos betét résfolyókához 8/8 mm, L = 2000 mm	horganyzott		1,0 kg
cikkszám	tartozék	anyag	magasság mm	súly (kb.)
37970	BG-FA ellenőrző akna 300/275, függőleges kifolyás DN 100	horganyzott	170	7,0 kg
Új 13399	BG-FA ellenőrző akna fedlap kiemelő szerszám	műanyag		0,1 kg
37971	BG-FA külső sarok 150/150 - zárt	horganyzott	170	5,0 kg
37972	BG-FA belső sarok 150/150 - zárt	horganyzott	170	5,0 kg
37973	BG-FA bal homloklal, szélesség 75 mm	horganyzott	170	0,1 kg
37974	BG-FA jobb homloklal, szélesség 75 mm	horganyzott	170	0,1 kg

>> BG-FA Homlokzati résfolyóka, RSZ 18 - ROZSDAMENTES vakolt-, fa- és üveghomlokzat vízvezetéséhez ¹⁾

cikkszám	folyókatest - anyagvastagság 1,00 mm	hossz mm	magasság mm	súly (kb.)
37920	BG-FA Homlokzati résfolyóka E RSZ 18 - zárt	500	170	1,3 kg
37921	BG-FA Homlokzati résfolyóka E RSZ 18 - zárt	1000	170	2,6 kg
37922	BG-FA Homlokzati résfolyóka E RSZ 18 - zárt	2000	170	5,2 kg
37923	BG-FA Homlokzati résfolyóka E RSZ 18 - perforált	500	170	1,3 kg
37924	BG-FA Homlokzati résfolyóka E RSZ 18 - perforált	1000	170	2,1 kg
37925	BG-FA Homlokzati résfolyóka E RSZ 18 - perforált	2000	170	4,2 kg
cikkszám	rács	anyag		súly (kb.)
37956	BG-FA négyzetrácsos betét résfolyókához 8/8 mm, L = 1000 mm	rozsdamentes V2A		0,5 kg
37957	BG-FA négyzetrácsos betét résfolyókához 8/8 mm, L = 2000 mm	rozsdamentes V2A		1,0 kg
cikkszám	tartozék	anyag	magasság mm	súly (kb.)
37980	BG-FA ellenőrző akna 300/275, függőleges kifolyás DN 100	rozsdamentes V2A	170	7,0 kg
Új 13399	BG-FA ellenőrző akna fedlap kiemelő szerszám	műanyag		0,1 kg
37981	BG-FA külső sarok 150/150 - zárt	rozsdamentes V2A	170	5,0 kg
37982	BG-FA belső sarok 150/150 - zárt	rozsdamentes V2A	170	5,0 kg
37983	BG-FA bal homloklal, szélesség 75 mm	rozsdamentes V2A	170	0,1 kg
37984	BG-FA jobb homloklal, szélesség 75 mm	rozsdamentes V2A	170	0,1 kg

Kérjük ennél a termékcsoporthoz hosszabb szállítási határidővel számoljon!

1.000.000 Ft. megrendelési érték alatt 10.000 Ft. többletköltséget (előkészítési költség) számolhatunk fel.



külső sarok és belső sarok 150/150 - zárt



ellenőrző akna 300/275, függőleges kifolyás



bal és jobb homloklap



BGU-Z Homlokzati folyóka



BGU-Z Homlokzati folyóka

>> BGU-Z Homlokzati folyóka, névleges méret 100

folyóka bebetonozott rozsdamentes vagy horganyzott acél tokkal ¹⁾

cikkszám	folyókatest tömítő horonnyal	lejtés	súly (kb.)	darab/raklap
34045	BGU-Z Homlokzati folyóka V NM 100, különböző oldalmagasság ¹⁾	0,0 %	39,5 kg	28
34047	BGU-Z Homlokzati folyóka E NM 100, különböző oldalmagasság ¹⁾	0,0 %	39,5 kg	28
cikkszám	egyedi profil a magasság kiegyenlítéshez rögzítő csavarokkal	anyag	súly (kb.)	darab/raklap
32076	Egyedi profil a magasság kiegyenlítéshez	horganyzott	0,1 kg	
32077	Egyedi profil a magasság kiegyenlítéshez	rozsdamentes V2A	0,1 kg	
fedlapok és tartozékok				
Fedlapok és tartozékok - BGU-Z Univerzál folyóka SV - lásd 10. old!				

¹⁾ szállítási idő egyeztetés alapján

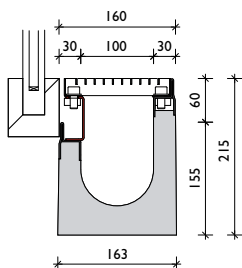

Hossz = 1000 mm

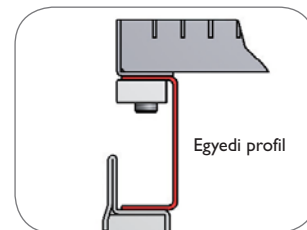

Egyedi profil a magassági különbségek kiegyenlítésére. Szükséges mennyiség: 2 db / fedlap

Referencia

BG-FA Homlokzati résfolyóka

Rugalmas és észrevétlen

A Homlokzati résfolyóka elsősorban homlokzatok vízvezetését szolgálja.

A gyakran óriási felületű homlokzatok komoly kihívás elé állítják a vízvezető rendszert. Egy oldalról nagy mennyiségű esővizet kell ellenőrzöttan összegyűjtenie és a csatornarendszerbe vezetnie, másfelől észrevétlenül a háttérben kell maradnia a feladat ellátása mellett is.

A bejáratok elé beépített BG-FA Homlokzati résfolyóka elvezeti a pangó vizeket, megelőzve ezzel a komolyabb épületkárokat, szinte láthatatlanul.



KAPCSOLAT
BEÉPÍTÉS
FILCOTEN
BGU / BGF
BG
BGU-Z SV
BGF-Z SV
BGZ-S SV
BG-SI
BG-FA
BG-PA
TARTOZÉK
LEFIX
ÁSZF



BG-PA Parkolóház folyóka SV



>> BG-PA Parkolóház folyóka SV, NM 100 - HORGANYZOTT horganyzott acél folyókatest oldalsó nyílásokkal, gyorscsatlakozó rendszerrel ¹⁾

cikkszám	folyókatest - anyagvastagság 2,00 mm	hossz mm	magasság mm	súly (kb.)
36100	BG-PA Parkolóház folyóka SVV NM 100	500	55	2,2 kg
36110	BG-PA Parkolóház folyóka SVV NM 100	1000	55	4,4 kg
36120	BG-PA Parkolóház folyóka SVV NM 100	2000	55	8,8 kg

A gyorscsatlakozó kialakítása miatt a folyóka test nem 100%-osan tömített, ezért egy zárt alépitmény szükséges.

BG-PA SV NM 100
gyorscsatlakozó rendszerrel

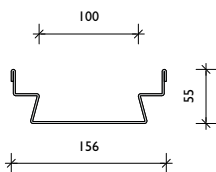

>> BG-PA Parkolóház folyóka SV, NM 100 - ROZSDAMENTES rozsdamentes V2A acél folyókatest oldalsó nyílásokkal, gyorscsatlakozó rendszerrel ¹⁾

cikkszám	folyókatest - anyagvastagság 1,5 mm	hossz mm	magasság mm	súly (kb.)
36101	BG-PA Parkolóház folyóka SV E NM 100	500	55	1,6 kg
36111	BG-PA Parkolóház folyóka SV E NM 100	1000	55	3,3 kg
36121	BG-PA Parkolóház folyóka SV E NM 100	2000	55	6,6 kg

A gyorscsatlakozó kialakítása miatt a folyóka test nem 100%-osan tömített, ezért egy zárt alépitmény szükséges.

>> Fedlapok és tartozékok

parkolóház folyókához gyorscsatlakozó rendszerrel, horganyzott vagy rozsdamentes V2A

cikkszám	rács gyorscsatlakozó rendszerrel	max. terhelés	súly (kb.)	darab/raklap
22156	BG-SV acél rács 1000/147/25, RSZ 30/10	B 125 kN	3,5 kg	120
22157	BG-SV acél rács 500/147/25, RSZ 30/10	B 125 kN	1,8 kg	
22152	BG-SV acél rács 1000/147/25, RSZ 30/10	C 250 kN	4,0 kg	120
22153	BG-SV acél rács 500/147/25, RSZ 30/10	C 250 kN	2,1 kg	
22158	BG-SV acél rács 1000/147/25, RSZ 30/30	D 400 kN	6,0 kg	120
22159	BG-SV acél rács 500/147/25, RSZ 30/30	D 400 kN	3,1 kg	
22352	BG-SV acél rács 1000/147/25, RSZ 30/10, rozsdamentes V2A ¹⁾	C 250 kN	3,6 kg	120
22353	BG-SV acél rács 500/147/25, RSZ 30/10, rozsdamentes V2A ¹⁾	C 250 kN	2,2 kg	
22358	BG-SV perforált rács 1000/147/25, Ø 8 mm, rozsdamentes V2A ¹⁺³⁾	C 250 kN	5,0 kg	120
22359	BG-SV perforált rács 500/147/25, Ø 8 mm, rozsdamentes V2A ¹⁺³⁾	C 250 kN	2,7 kg	
cikkszám	rács rögzítő csavarokkal, 2 csavarral (tartozék)	max. terhelés	súly (kb.)	darab/raklap
23800	BG-PA öntöttvas rács 500/147/25, RSZ 16/120	C 250 kN	3,9 kg	120
23801	BG-PA öntöttvas rács 500/147/25, RSZ 6/120, szűk réstávolság ¹⁾	C 250 kN	4,7 kg	120
23802	BG-PA öntöttvas rács 500/147/25, RSZ 18/120	D 400 kN	4,0 kg	120
cikkszám	rács rögzítő csavarokkal, 4 csavarral (tartozék)	max. terhelés	súly (kb.)	darab/raklap
22755	BG-PA hálós öntöttvas rács 500/147/25, RSZ 24/24 ¹⁾	E 600 kN	4,7 kg	120
22757	BG-PA hosszbordás öntöttvas rács 500/147/25, RSZ 27/13	E 600 kN	4,3 kg	120
cikkszám	tartozék parkolóházi folyókához SV	anyag	magasság mm	súly (kb.)
36800	BG-PA kifolyó elem SVV, kifolyó DN 100, L = 1000 mm	horganyzott	55	4,9 kg
36810	BG-PA kifolyó elem SV E, kifolyó DN 100, L = 1000 mm	rozsdamentes V2A	55	3,8 kg
36820	BG-PA L-elem SV E, hossz = 500/680	rozsdamentes V2A	55	3,4 kg
36830	BG-PA T-elem SV E, hossz = 500/680	rozsdamentes V2A	55	3,4 kg
36840	BG-PA homloklap SVV	horganyzott		0,1 kg
36846	BG-PA homloklap SV E	rozsdamentes V2A		0,1 kg
36870	BG-PA összekötő elem SVV	horganyzott		0,1 kg
36876	BG-PA összekötő elem SV E	rozsdamentes V2A		0,1 kg
36882	BG-PA összekötő elem SVV lerögzítő lemezzel a magasság állításához	horganyzott		0,3 kg
36888	BG-PA összekötő elem SV E lerögzítő lemezzel a magasság állításához	rozsdamentes V2A		0,3 kg
22280	BG-SV csavar tartozékok acél rácsához (1 db. csavar, 1 db. anya - szükséges méterenként: 4 db.)			
22281	BG-SV csavar tartozékok öntöttvas rácsához (1 db. csavar, 1 db. anya - szükséges méterenként: 4 db.)			
22282	BG-SV csavar tartozékok, rozsdamentes V2A (1 db. csavar, 1 db. anya - szükséges méterenként: 4 db.)			

¹⁾ szállítási idő egyeztetés alapján

³⁾ nem lecsavarozható

A gyorscsatlakozós rendszerű fedlapok D 400 kN terhelhetőség igény esetén lecsavarozhatók!

Kérjük ennél a termékcsoportnál hosszabb szállítási határidővel számoljon!

1.000.000 Ft. megrendelési érték alatt 10.000 Ft. többletköltséget (előkészítési költség) számolhatunk fel.



BG-PA Parkolóház folyóka

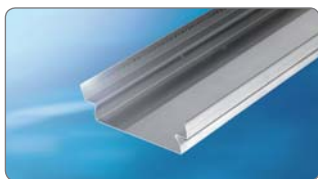

>> BG-PA Parkolóház folyóka, NM 100 - HORGANYZOTT horganyzott acél folyókatest, acél- vagy öntöttvas ráccsal, csavarozható ¹⁾

cikkszám	folyókatest - anyagvastagság 1,5 mm	hossz mm	magasság mm	súly (kb.)
35100	BG-PA Parkolóház folyóka V NM 100	500	55	1,7 kg
35110	BG-PA Parkolóház folyóka V NM 100	1000	55	3,5 kg
35120	BG-PA Parkolóház folyóka V NM 100	2000	55	7,0 kg

BG-PA NM 100
gyorscsatlakozó rendszer nélkül

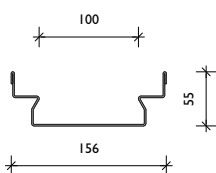

>> BG-PA Parkolóház folyóka, NM 100 - ROZSDAMENTES rozsdamentes V2A acél folyókatest, acél- vagy öntöttvas ráccsal, csavarozható ¹⁾

cikkszám	folyókatest - anyagvastagság 1,25 mm	hossz mm	magasság mm	súly (kb.)
35101	BG-PA Parkolóház folyóka E NM 100	500	55	1,4 kg
35111	BG-PA Parkolóház folyóka E NM 100	1000	55	2,9 kg
35121	BG-PA Parkolóház folyóka E NM 100	2000	55	5,8 kg

>> Fedlapok és tartozékok

parkolóház folyókához csavarozható, horganyzott vagy rozsdamentes V2A

cikkszám	rácsok csavarok nélkül	max. terhelés	súly (kb.)	darab/raklap
35704	BG-PA acél rács 1000/147/25, RSZ 30/10	B 125 kN	3,4 kg	120
35714	BG-PA acél rács 500/147/25, RSZ 30/10	B 125 kN	1,7 kg	
35707	BG-PA acél rács 1000/147/25, RSZ 30/10	C 250 kN	3,6 kg	120
35717	BG-PA acél rács 500/147/25, RSZ 30/10	C 250 kN	1,8 kg	
35724	BG-PA acél rács 1000/147/25, RSZ 30/10, rozsdamentes V2A ¹⁾	B 125 kN	3,4 kg	120
35734	BG-PA acél rács 500/147/25, RSZ 30/10, rozsdamentes V2A ¹⁾	B 125 kN	1,7 kg	
35727	BG-PA acél rács 1000/147/25, RSZ 30/10, rozsdamentes V2A ¹⁾	C 250 kN	3,6 kg	120
35737	BG-PA acél rács 500/147/25, RSZ 30/10, rozsdamentes V2A ¹⁾	C 250 kN	1,8 kg	
35771	BG-PA öntöttvas rács 500/147/25, RSZ 14/100	D 400 kN	4,2 kg	120
cikkszám	tartozék parkolóházi folyókához	anyag	magasság mm	súly (kb.)
35800	BG-PA kifolyó elem V, kifolyó DN 100, hossz = 1000 mm	horganyzott	55	4,0 kg
35810	BG-PA kifolyó elem E, kifolyó DN 100, hossz = 1000 mm	rozsdamentes V2A	55	3,4 kg
35820	BG-PA L-elem E, hossz = 500/680	rozsdamentes V2A	55	2,9 kg
35830	BG-PA T-elem E, hossz = 500/680	rozsdamentes V2A	55	2,9 kg
35840	BG-PA homloklap V	horganyzott		0,1 kg
35846	BG-PA homloklap E	rozsdamentes V2A		0,1 kg
35870	BG-PA összekötő elem V	horganyzott		0,1 kg
35876	BG-PA összekötő elem E	rozsdamentes V2A		0,1 kg
35882	BG-PA összekötő elem V lerögzítő lemezzel a magasság állításához	horganyzott		0,3 kg
35888	BG-PA összekötő elem E lerögzítő lemezzel a magasság állításához	rozsdamentes V2A		0,3 kg
35895	BG-PA csavar tartozékok acél rácsához (méterenként 2 db)	rozsdamentes V2A		0,1 kg
35901	BG-PA csavar tartozékok öntöttvas rácsához (méterenként 2 db)	rozsdamentes V2A		0,1 kg
35904	BG-PA csavar tartozékok öntöttvas rácsához - szakasz vég	rozsdamentes V2A		0,1 kg

¹⁾ szállítási idő egyeztetés alapján

Kérjük ennél a termékcsoportnál hosszabb szállítási határidővel számoljon!

1.000.000 Ft. megrendelési érték alatt 10.000 Ft. többletköltséget (előkészítési költség) számolhatunk fel.

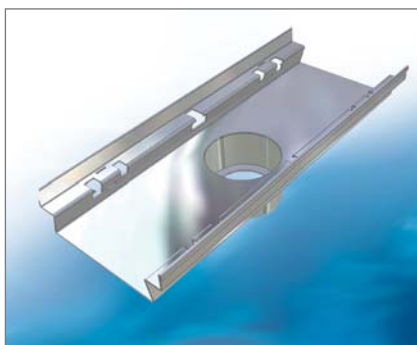

BG-PA kifolyó elem, kifolyó DN 100

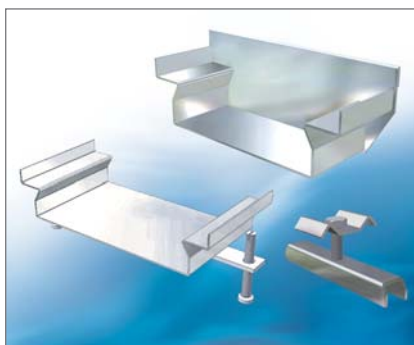

BG-PA homloklap / BG-PA összekötő idom /
BG-PA csavarozható rögzítő lemez



BG-PA L-elem vagy T-elem



BG-PA Parkolóház folyóka SV



>> BG-PA Parkolóház folyóka SV, NM 150 - HORGANYZOTT horganyzott acél folyókatest oldalsó nyílásokkal, gyorscsatlakozó rendszerrel ¹⁾

cikkszám	folyókatest - anyagvastagság 2,00 mm	hossz mm	magasság mm	súly (kb.)
36200	BG-PA Parkolóház folyóka SVV NM 150	500	55	2,6 kg
36210	BG-PA Parkolóház folyóka SVV NM 150	1000	55	5,2 kg
36220	BG-PA Parkolóház folyóka SVV NM 150	2000	55	10,4 kg

A gyorscsatlakozó kialakítása miatt a folyóka test nem 100%-osan tömített, ezért egy zárt alépitmény szükséges.

BG-PA SV NM 150 gyorscsatlakozó rendszerrel

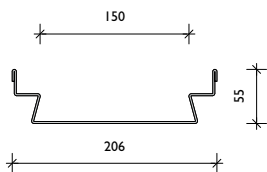

>> BG-PA Parkolóház folyóka SV, NM 150 - ROZSDAMENTES rozsdamentes V2A acél folyókatest oldalsó nyílásokkal, gyorscsatlakozó rendszerrel

cikkszám	folyókatest - anyagvastagság 1,5 mm	hossz mm	magasság mm	súly (kb.)
36201	BG-PA Parkolóház folyóka SV E NM 150	500	55	2,0 kg
36211	BG-PA Parkolóház folyóka SV E NM 150	1000	55	3,9 kg
36221	BG-PA Parkolóház folyóka SV E NM 150	2000	55	7,8 kg

A gyorscsatlakozó kialakítása miatt a folyóka test nem 100%-osan tömített, ezért egy zárt alépitmény szükséges.

>> Fedlapok és tartozékok

parkolóház folyókához gyorscsatlakozó rendszerrel, horganyzott vagy rozsdamentes V2A

cikkszám	rács gyorscsatlakozó rendszerrel	max. terhelés	súly (kb.)	darab/raklap
22166	BG-SV acél rács 1000/197/25, RSZ 30/10	B 125 kN	4,8 kg	100
22167	BG-SV acél rács 500/197/25, RSZ 30/10	B 125 kN	2,5 kg	
22162	BG-SV acél rács 1000/197/25, RSZ 30/10	C 250 kN	7,8 kg	100
22163	BG-SV acél rács 500/197/25, RSZ 30/10	C 250 kN	4,1 kg	
22168	BG-SV acél rács 1000/197/25, RSZ 30/30	D 400 kN	10,9 kg	100
22169	BG-SV acél rács 500/197/25, RSZ 30/30	D 400 kN	5,5 kg	
22362	BG-SV acél rács 1000/197/25, RSZ 30/10, rozsdamentes V2A ¹⁾	C 250 kN	8,0 kg	100
22363	BG-SV acél rács 500/197/25, RSZ 30/10, rozsdamentes V2A ¹⁾	C 250 kN	4,4 kg	
cikkszám	rács rögzítő csavarokkal, 2 csavarral (tartozék)	max. terhelés	súly (kb.)	darab/raklap
23803	BG-PA öntöttvas rács 500/197/25, RSZ 12/50, szűk réstávolság ¹⁾	C 250 kN	6,6 kg	100
23804	BG-PA öntöttvas rács 500/197/25, RSZ 18/170	C 250 kN	5,5 kg	100
23805	BG-PA öntöttvas rács 500/197/25, RSZ 18/170	D 400 kN	7,0 kg	100
cikkszám	rács rögzítő csavarokkal, 4 csavarral (tartozék)	max. terhelés	súly (kb.)	darab/raklap
22765	BG-PA hosszbordás öntöttvas rács 500/197/25, RSZ 27/13	E 600 kN	7,9 kg	100
cikkszám	tartozék parkolóházi folyókához SV	anyag	magasság mm	súly (kb.)
36802	BG-PA kifolyó elem SV V, kifolyó DN 100, hossz = 1000 mm	horganyzott	55	5,7 kg
36812	BG-PA kifolyó elem SV E, kifolyó DN 100, hossz = 1000 mm	rozsdamentes V2A	55	4,4 kg
36822	BG-PA L-elem SV E, hossz = 500/698	rozsdamentes V2A	55	3,4 kg
36832	BG-PA T-elem SV E, hossz = 500/698	rozsdamentes V2A	55	3,4 kg
36842	BG-PA homloklap SV V	horganyzott		0,1 kg
36848	BG-PA homloklap SV E	rozsdamentes V2A		0,1 kg
36872	BG-PA összekötő elem SV V	horganyzott		0,1 kg
36878	BG-PA összekötő elem SV E	rozsdamentes V2A		0,1 kg
36884	BG-PA összekötő elem SVV lerögzítő lemezzel a magasság állításához	horganyzott		0,3 kg
36890	BG-PA összekötő elem SV E lerögzítő lemezzel a magasság állításához	rozsdamentes V2A		0,3 kg
22280	BG-SV csavar tartozékok acél rácsához (1 db. csavar, 1 db. anya - szükséges méterenként: 4 db.)			
22281	BG-SV csavar tartozékok öntöttvas rácsához (1 db. csavar, 1 db. anya - szükséges méterenként: 4 db.)			
22282	BG-SV csavar tartozékok, rozsdamentes V2A (1 db. csavar, 1 db. anya - szükséges méterenként: 4 db.)			

A gyorscsatlakozós rendszerű fedlapok D 400 kN terhelhetőség igény esetén lecsavarozhatók!

Kérjük ennél a termékcsoportnál hosszabb szállítási határidővel számoljon!

1.000.000 Ft. megrendelési érték alatt 10.000 Ft. többletköltséget (előkészítési költség) számolhatunk fel.





BG-PA Parkolóház folyóka

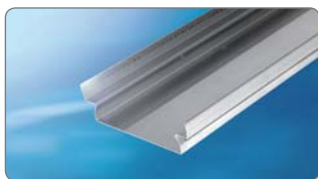

>> BG-PA Parkolóház folyóka, NM 150 - HORGANYZOTT horganyzott acél folyókatest, acél- vagy öntöttvas ráccsal, csavarozható ¹⁾

cikkszám	folyókatest - anyagvastagság 1,5 mm	hossz mm	magasság mm	súly (kb.)
35200	BG-PA Parkolóház folyóka V NM 150	500	55	2,0 kg
35210	BG-PA Parkolóház folyóka V NM 150	1000	55	4,0 kg
35220	BG-PA Parkolóház folyóka V NM 150	2000	55	8,0 kg

BG-PA NM 150
gyorscsatlakozó rendszer nélkül

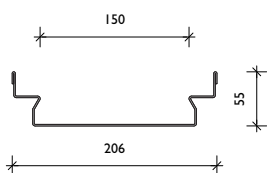

>> BG-PA Parkolóház folyóka, NM 150 - ROZSDAMENTES rozsdamentes V2A acél folyókatest, acél- vagy öntöttvas ráccsal, csavarozható

cikkszám	folyókatest - anyagvastagság 1,25 mm	hossz mm	magasság mm	súly (kb.)
35201	BG-PA Parkolóház folyóka E NM 150	500	55	1,7 kg
35211	BG-PA Parkolóház folyóka E NM 150	1000	55	3,4 kg
35221	BG-PA Parkolóház folyóka E NM 150	2000	55	6,8 kg

>> Fedlapok és tartozékok

parkolóház folyókához csavarozható, horganyzott vagy rozsdamentes V2A

cikkszám	rácsok csavarok nélkül	max. terhelés	súly (kb.)	darab/raklap
35705	BG-PA acél rács 1000/197/25, RSZ 30/10	B 125 kN	5,4 kg	100
35715	BG-PA acél rács 500/197/25, RSZ 30/10	B 125 kN	2,8 kg	
35708	BG-PA acél rács 1000/197/25, RSZ 30/10	C 250 kN	6,4 kg	100
35718	BG-PA acél rács 500/197/25, RSZ 30/10	C 250 kN	3,3 kg	
35725	BG-PA acél rács 1000/197/25, RSZ 30/10, rozsdamentes V2A ¹⁾	B 125 kN	5,4 kg	100
35735	BG-PA acél rács 500/197/25, RSZ 30/10, rozsdamentes V2A ¹⁾	B 125 kN	2,8 kg	
35728	BG-PA acél rács 1000/197/25, RSZ 30/10, rozsdamentes V2A ¹⁾	C 250 kN	6,4 kg	100
35738	BG-PA acél rács 500/197/25, RSZ 30/10, rozsdamentes V2A ¹⁾	C 250 kN	3,3 kg	
35772	BG-PA öntöttvas rács 500/197/25, RSZ 14/45	D 400 kN	6,9 kg	100
cikkszám	tartozék parkolóházi folyókához	anyag	magasság mm	súly (kb.)
35802	BG-PA kifolyó elem V, kifolyó DN 100, hossz = 1000 mm	horganyzott	55	4,6 kg
35812	BG-PA kifolyó elem E, kifolyó DN 100, hossz = 1000 mm	rozsdamentes V2A	55	3,5 kg
35822	BG-PA L-elem E, hossz = 500/698	rozsdamentes V2A	55	3,5 kg
35832	BG-PA T-elem E, hossz = 500/698	rozsdamentes V2A	55	3,4 kg
35842	BG-PA homloklap V	horganyzott		0,1 kg
35848	BG-PA homloklap E	rozsdamentes V2A		0,1 kg
35872	BG-PA összekötő elem V	horganyzott		0,1 kg
35878	BG-PA összekötő elem E	rozsdamentes V2A		0,1 kg
35884	BG-PA összekötő elem V lerögzítő lemezzel a magasság állításához	horganyzott		0,3 kg
35890	BG-PA összekötő elem E lerögzítő lemezzel a magasság állításához	rozsdamentes V2A		0,3 kg
35897	BG-PA csavar tartozékok acél rácsához (méterenként 2 db)	rozsdamentes V2A		0,1 kg
35902	BG-PA csavar tartozékok öntöttvas rácsához (méterenként 2 db)	rozsdamentes V2A		0,1 kg
35905	BG-PA csavar tartozékok öntöttvas rácsához - szakasz vég	rozsdamentes V2A		0,1 kg

¹⁾ szállítási idő egyeztetés alapján

Kérjük ennél a termékcsoportnál hosszabb szállítási határidővel számoljon!

1.000.000 Ft. megrendelési érték alatt 10.000 Ft. többletköltséget (előkészítési költség) számolhatunk fel.

Referencia





BG-PA Parkolóház folyóka SV



>> BG-PA Parkolóház folyóka SV, NM 200 - HORGANYZOTT horganyzott acél folyókatest oldalsó nyílásokkal, gyorscsatlakozó rendszerrel ¹⁾

cikkszám	folyókatest - anyagvastagság 2,00 mm	hossz mm	magasság mm	súly (kb.)
36300	BG-PA Parkolóház folyóka SVV NM 200	500	55	3,0 kg
36310	BG-PA Parkolóház folyóka SVV NM 200	1000	55	6,0 kg
36320	BG-PA Parkolóház folyóka SVV NM 200	2000	55	12,0 kg

A gyorscsatlakozó kialakítása miatt a folyóka test nem 100%-osan tömített, ezért egy zárt alépitmény szükséges.

BG-PA SV NM 200
gyorscsatlakozó rendszerrel

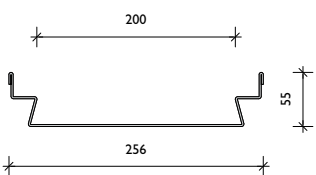

>> BG-PA Parkolóház folyóka SV, NM 200 - ROZSDAMENTES rozsdamentes V2A acél folyókatest oldalsó nyílásokkal, gyorscsatlakozó rendszerrel ¹⁾

cikkszám	folyókatest - anyagvastagság 1,5 mm	hossz mm	magasság mm	súly (kb.)
36301	BG-PA Parkolóház folyóka SV E NM 200	500	55	2,3 kg
36311	BG-PA Parkolóház folyóka SV E NM 200	1000	55	4,5 kg
36321	BG-PA Parkolóház folyóka SV E NM 200	2000	55	9,0 kg

A gyorscsatlakozó kialakítása miatt a folyóka test nem 100%-osan tömített, ezért egy zárt alépitmény szükséges.

>> Fedlapok és tartozékok

parkolóház folyókához gyorscsatlakozó rendszerrel, horganyzott vagy rozsdamentes V2A

cikkszám	rács gyorscsatlakozó rendszerrel	max. terhelés	súly (kb.)	darab/raklap
22174	BG-SV acél rács 1000/247/25, RSZ 30/10	C 250 kN	11,8 kg	60
22175	BG-SV acél rács 500/247/25, RSZ 30/10	C 250 kN	6,0 kg	
22172	BG-SV acél rács 1000/247/25, RSZ 30/30	D 400 kN	12,6 kg	60
22173	BG-SV acél rács 500/247/25, RSZ 30/30	D 400 kN	6,7 kg	
22372	BG-SV acél rács 1000/247/25, RSZ 30/10, rozsdamentes V2A ¹⁾	C 250 kN	10,1 kg	60
22373	BG-SV acél rács 500/247/25, RSZ 30/10, rozsdamentes V2A ¹⁾	C 250 kN	5,6 kg	
cikkszám	rács rögzítő csavarokkal, 2 csavarral (tartozék)	max. terhelés	súly (kb.)	darab/raklap
23806	BG-PA öntöttvas rács 500/247/25, RSZ 18/220	D 400 kN	7,7 kg	60
cikkszám	rács rögzítő csavarokkal, 4 csavarral (tartozék)	max. terhelés	súly (kb.)	darab/raklap
22775	BG-PA hosszbordás öntöttvas rács 500/247/25, RSZ 27/13	E 600 kN	9,3 kg	60
cikkszám	tartozék parkolóházi folyókához SV	anyag	magasság mm	súly (kb.)
36804	BG-PA kifolyó elem SVV, kifolyó DN 100, hossz = 1000 mm	horganyzott	55	6,5 kg
36814	BG-PA kifolyó elem SV E, kifolyó DN 100, hossz = 1000 mm	rozsdamentes V2A	55	5,0 kg
36824	BG-PA L-elem SV E, hossz = 500/748	rozsdamentes V2A	55	4,6 kg
36834	BG-PA T-elem SV E, hossz = 500/748	rozsdamentes V2A	55	4,5 kg
36844	BG-PA homloklap SVV	horganyzott		0,2 kg
36850	BG-PA homloklap SV E	rozsdamentes V2A		0,2 kg
36874	BG-PA összekötő elem SVV	horganyzott		0,2 kg
36880	BG-PA összekötő elem SV E	rozsdamentes V2A		0,2 kg
36886	BG-PA összekötő elem SVV lerögzítő lemezzel a magasság állításához	horganyzott		0,4 kg
36892	BG-PA összekötő elem SV E lerögzítő lemezzel a magasság állításához	rozsdamentes V2A		0,4 kg
22280	BG-SV csavar tartozékok acél rácsához (1 db. csavar, 1 db. anya - szükséges méterenként: 4 db.)			
22281	BG-SV csavar tartozékok öntöttvas rácsához (1 db. csavar, 1 db. anya - szükséges méterenként: 4 db.)			
22282	BG-SV csavar tartozékok, rozsdamentes V2A (1 db. csavar, 1 db. anya - szükséges méterenként: 4 db.)			

A gyorscsatlakozós rendszerű fedlapok D 400 kN terhelhetőségig igény esetén lecsavarozhatók!

Kérjük ennél a termékcsoportnál hosszabb szállítási határidővel számoljon!

1.000.000 Ft. megrendelési érték alatt 10.000 Ft. többletköltséget (előkészítési költség) számolhatunk fel.



Hidraulika

BG-PA Parkolóház folyóka

Típus:	NM 100	NM 150	NM 200
fix magasság:	magasság 55 mm	magasság 55 mm	magasság 55 mm
Q _{max} [l/s] szakasz hosszknál = 10 m-es	0,4	0,7	0,9
Q _{max} [l/s] szakasz hosszknál = 20 m-es	0,3	0,6	0,8
vízvezetési kapacitás [l/m] rács magasságig	3,0	4,5	6,0

MEGJEGYZÉS: A Parkolóház folyóka vízvezetési képessége az alacsony magassága miatt korlátozott. Emiatt elsősorban szikkasztó folyókaként használják. Igény esetén szívesen készítjük el Önöknek az adott területre beépítendő folyóka méretezését.



BG-PA Parkolóház folyóka

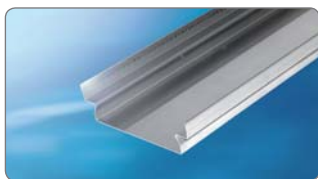

>> BG-PA Parkolóház folyóka, NM 200 - HORGANYZOTT horganyzott acél folyókatest, acél- vagy öntöttvas ráccsal, csavarozható ¹⁾

cikkszám	folyókatest - anyagvastagság 1,5 mm	hossz mm	magasság mm	súly (kb.)
35300	BG-PA Parkolóház folyóka V NM 200	500	55	2,3 kg
35310	BG-PA Parkolóház folyóka V NM 200	1000	55	4,6 kg
35320	BG-PA Parkolóház folyóka V NM 200	2000	55	9,2 kg

BG-PA NM 200 gyorscsatlakozó rendszer nélkül

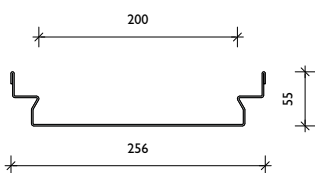

>> BG-PA Parkolóház folyóka, NM 200 - ROZSDAMENTES rozsdamentes V2A acél folyókatest, acél- vagy öntöttvas ráccsal, csavarozható ¹⁾

cikkszám	folyókatest - anyagvastagság 1,25 mm	hossz mm	magasság mm	súly (kb.)
35301	BG-PA Parkolóház folyóka E NM 200	500	55	2,0 kg
35311	BG-PA Parkolóház folyóka E NM 200	1000	55	3,9 kg
35321	BG-PA Parkolóház folyóka E NM 200	2000	55	7,8 kg

>> Fedlapok és tartozékok

parkolóház folyókához csavarozható, horganyzott vagy rozsdamentes V2A

cikkszám	rácsok csavarok nélkül	max. terhelés	súly (kb.)	darab/raklap
35706	BG-PA acél rács 1000/247/25, RSZ 30/10	B 125 kN	7,5 kg	60
35716	BG-PA acél rács 500/247/25, RSZ 30/10	B 125 kN	3,8 kg	
35709	BG-PA acél rács 1000/247/25, RSZ 30/10	C 250 kN	8,8 kg	60
35719	BG-PA acél rács 500/247/25, RSZ 30/10	C 250 kN	4,5 kg	
35726	BG-PA acél rács 1000/247/25, RSZ 30/10, rozsdamentes V2A ¹⁾	B 125 kN	7,5 kg	60
35736	BG-PA acél rács 500/247/25, RSZ 30/10, rozsdamentes V2A ¹⁾	B 125 kN	3,8 kg	
35729	BG-PA acél rács 1000/247/25, RSZ 30/10, rozsdamentes V2A ¹⁾	C 250 kN	8,8 kg	60
35739	BG-PA acél rács 500/247/25, RSZ 30/10, rozsdamentes V2A ¹⁾	C 250 kN	4,5 kg	
35773	BG-PA öntöttvas rács 500/247/25, RSZ 14/62	D 400 kN	8,1 kg	60
cikkszám	tartozék parkolóházi folyókához	anyag	magasság mm	súly (kb.)
35804	BG-PA kifolyó elem V, kifolyó DN 100, hossz = 1000 mm	horganyzott	55	5,2 kg
35814	BG-PA kifolyó elem E, kifolyó DN 100, hossz = 1000 mm	rozsdamentes V2A	55	4,4 kg
35824	BG-PA L-elem E, hossz = 500/748	rozsdamentes V2A	55	3,9 kg
35834	BG-PA T-elem E, hossz = 500/748	rozsdamentes V2A	55	3,9 kg
35844	BG-PA homloklap V	horganyzott		0,2 kg
35850	BG-PA homloklap E	rozsdamentes V2A		0,2 kg
35874	BG-PA összekötő elem V	horganyzott		0,1 kg
35880	BG-PA összekötő elem E	rozsdamentes V2A		0,1 kg
35886	BG-PA összekötő elem V lerögzítő lemezzel a magasság állításához	horganyzott		0,4 kg
35892	BG-PA összekötő elem E lerögzítő lemezzel a magasság állításához	rozsdamentes V2A		0,4 kg
35899	BG-PA csavar tartozékok acél rácszhoz (méterenként 2 db)	rozsdamentes V2A		0,2 kg
35903	BG-PA csavar tartozékok öntöttvas rácszhoz (méterenként 2 db)	rozsdamentes V2A		0,2 kg
35906	BG-PA csavar tartozékok öntöttvas rácszhoz - szakasz vég	rozsdamentes V2A		0,2 kg

¹⁾ szállítási idő egyeztetés alapján

Kérjük ennél a termékcsoportnál hosszabb szállítási határidővel számoljon!

1.000.000 Ft. megrendelési érték alatt 10.000 Ft. többletköltséget (előkészítési költség) számolhatunk fel.

Referencia





BG Egyedi termékek

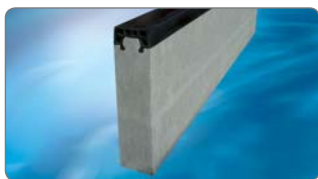

BG Lágyszegély

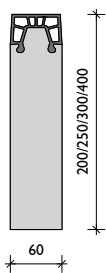

Hossz = 1000 mm

>> BG Lágyszegély

A BG Lágyszegély sportpálya körbehatárolására szolgál, a különböző felületeket választja el egymástól (pl. strandröplabda pályánál a homokot a fűtől). A bebetonozott fekete gumiprofil tömpítja az ütközések erejét és megvédi a komolyabb sérülésektől.

cikkszám	Beton lágyszegély bebetonozott gumiszegéllyel (fekete)	súly (kb.)	darab/raklap
65000	BG Lágyszegély 1000/60/200	25 kg	34
65001	BG Lágyszegély 1000/60/250	32 kg	34
65002	BG Lágyszegély 1000/60/300	38 kg	17
65003	BG Lágyszegély 1000/60/400	50 kg	17

cikkszám	Beton sarokelem bebetonozott gumiszegéllyel (fekete)	súly (kb.)	darab/raklap
65010	BG Lágyszegély sarokelem 250/250/60/200	11 kg	20
65011	BG Lágyszegély sarokelem 250/250/60/250	14 kg	20
65012	BG Lágyszegély sarokelem 250/250/60/300	17 kg	20
65013	BG Lágyszegély sarokelem 250/250/60/400	22 kg	20



BG-GR Árok folyóka

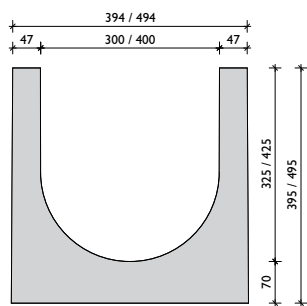

Hossz = 1000 mm

>> BG-GR Árok folyóka

útest menti árkokba történő beépítésre

cikkszám	BG-GR Árok folyóka	lejtés	súly (kb.)	darab/raklap
34014	BG-GR Árok folyóka NM 300	0,0 %	162 kg	6
34015	BG-GR Árok folyóka NM 400	0,0 %	218 kg	4

cikkszám	rács	max. terhelés	súly (kb.)	darab/raklap
34053	BG acél rács NM 300, 1000/390/4, RSZ 32/32	tgk-hoz	14 kg	30
34049	BG acél rács NM 400, 1000/490/4, RSZ 32/32	tgk-hoz	16 kg	30



acél rács NM 300 vagy 400
tgk-hoz



>> BG Pontszerű akna

bebetonozott öntöttvas tokkal, E terhelési osztályig, csavarral rögzíthető öntöttvas ráccsal

cikkszám	Pontszerű akna	lejtés	súly (kb.)	darab/raklap
22216	BG Pontszerű akna felső elem 550/500/560	0,0 %	105 kg	4
22217	BG Pontszerű akna köztes elem 550/550/365	0,0 %	78 kg	4
22218	BG Pontszerű akna alsó elem 550/565/450 cső atvezetéssel KGF DN 200	0,0 %	120 kg	4

cikkszám	rács rögzítő csavarokkal, 4 csavarral (tartozék)	max. terhelés	súly (kb.)	darab/raklap
22088	BG öntöttvas rács 500/447/25, RSZ 15/125	D 400 kN	34,9 kg	20
22086	BG öntöttvas rács 500/447/25, RSZ 15/125	E 600 kN	35,5 kg	20
22087	BG öntöttvas rács 500/447/25, RSZ 15/125 ¹⁾	F 900 kN	40,6 kg	20
22089	BG öntöttvas rács 500/447/25, zárt fedél ¹⁾	E 600 kN	38,4 kg	20

cikkszám	tartozék	súly (kb.)	darab/raklap
22214	BG iszap gyűjtő bekötő aknához	3,6 kg	
22281	BG-SV csavar tartozékok öntöttvas rácsához (1 db. csavar, 1 db. anya - szükséges rács: 4 db.)		

¹⁾ szállítási idő egyeztetés alapján



BG Tartozék



>> BG tömítési rendszer

biztonsági horonnyal rendelkező folyókákhoz, illetve BG lemez folyókákhoz mennyiség meghatározásához lásd www.hydrobg.hu

cikkszám	szokásos felhasználási terület - pl. parkolók, szabad területek, ...	
31300	BG tömítő massa IK - Standard	600 ml/tasak
31302	BG alapozó / Primer	250 ml/tubus
31206	Választó szalag 8 mm	20 fm/csomag darab
31203	Kinyomó pisztoly 450 ml - 600 ml	
cikkszám	speciálisan nagy autóforgalomra - pl. benzinkút és BG lemez folyókákhoz	
31301	BG tömítő massa IK - Speciális	600 ml/tasak
31302	BG alapozó / Primer	250 ml/tubus
31206	Választó szalag 8 mm	20 fm/csomag darab
31203	Kinyomó pisztoly 450 ml - 600 ml	
31001	BG tisztítószer (csak a lemezfolyókához használható) 1000 ml tubus	darab



>> BG emelőszerszám

A biztonságosabb és egyszerűbb emeléshez

cikkszám	emelőszerszám	terhelhetőség	nyitási méret	saját súly
80002	BG emelőszerszám kézi mozgatáshoz	ca. 150 kg	0-400 mm	ca. 4,5 kg
80018	BG emelőszerszám vízelvezető folyókákhoz és kábel csatornákhöz ⁴⁾	ca. 250 kg	150-600 mm	ca. 18 kg
80060	BG emelő kötél a BG Biztonsági és a BGZ-S (2 db.)	ca. 2.000 kg	kötél hossz: 4 méter	ca. 3,2 kg

⁴⁾ belülről fogó emelő szerszám, NW 150-től használható

Bekötő akna (Hossz = 500 mm)
a folyókéval azonos megjelenésű



Izlap gyűjtő
bekötő aknához



Bűzár PVC könyökből
bekötő aknához



Bűzelzáró alsó kifolyáshoz
DN 100



Folyóka alsó kifolyással
átmérő megegyezik a névleges mérettel,
de max 200 mm



Homlok- ill. véglap
rendszer alapján lehet beton, horganyzott-,
vagy rozsdamentes lemez



Csavaros- ill. bepattanó
rögzítő patent
csak BG Standard folyókához



Csavar
minden bebetonozott tokkal
rendelkező folyókához

KAPCSOLAT
BEÉPÍTÉS
FILCOTEN
BGU / BGF
BG
BGU-Z SV
BGF-Z SV
BGZ-S SV
BG-SI
BG-FA
BG-PA
TARTOZÉK
LEFIX
ÁSZF



Bekötőaknák műszaki adatai

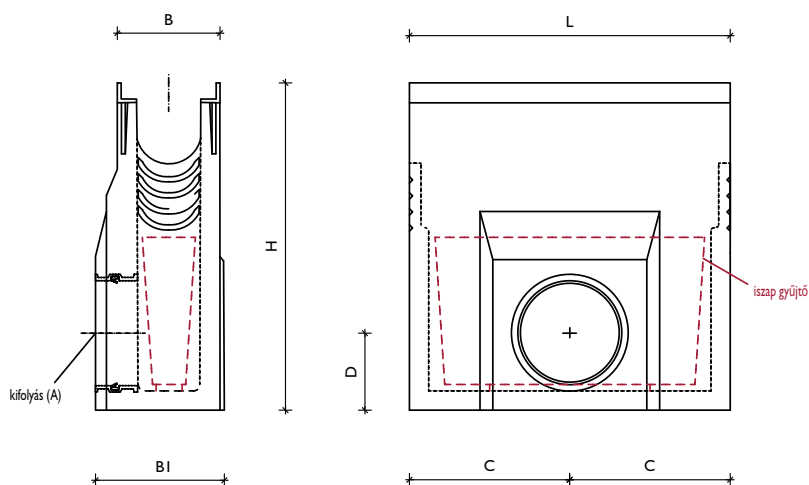

folyókatípus	névleges méret	cikkszám	L	B	BI	H	C	D	A
FILCOTEN light	100	10310090	500	126	156	300	250	70	DN 100
	150	10315090	500	180	195	650	250	95	DN 150
BGU Univerzál folyóka	100	13039	500	158	160	500	250	135	DN 100/150
	150	13139	500	210	231	690	250	155	DN 150/200
BG Standard folyóka	100	10056	500	210	214	560	250	140	DN 150/200
	150	10104	500	270	274	570	250	186	DN 150/200
	200	10118	500	340	344	600	250	240	DN 150/200
BGU-Z Univerzál folyóka SV	100	22206/22195/22400	500	160	201	510	250	120	RDS 150
	150	22207/22196/22401	500	210	261	690	250	130	RDS 150
	200	22208/22197/22402	500	260	326	740	250	150	RDS 200
BGZ-S Nehéz folyóka SV	100	22200	500	194	211	510	250	120	RDS 150
	150	22201	500	244	261	690	250	130	RDS 150
	200	22204	500	294	326	740	250	150	RDS 200
	300	22198	550	394	565	990	250	165	RDS 200
	400	22194	550	494	565	990	250	165	RDS 200
BG-SI Biztonsági folyóka	100	20720	1000	500	500	1000	500	280	RDS 150
	200	20722	1000	600	600	1000	500	310	RDS 200
	300	20723	1000	700	700	1000	500	310	RDS 200

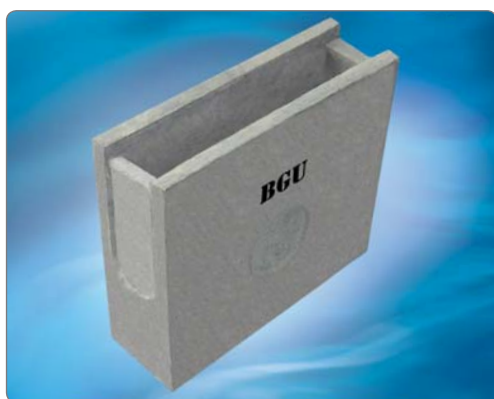

DN rendszer: A kifolyási csatlakozás helye az akna oldalán előkészítve. A beépítés helyszínén kell kitörni.

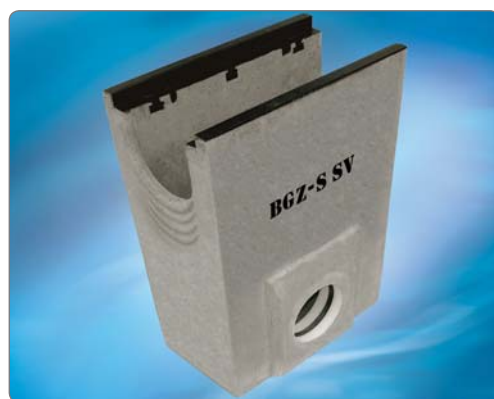

RDS rendszer: A kifolyási csatlakozó fixen beépítve, gumigyűrűvel ellátott. A csatorna cső gyorsan, egyszerűen csatlakoztatható az aknához.



>> LEFIX® útszegély elem útszegély elem 2 szélességi méretben

cikkszám	LEFIX® útszegély elem	anyag	súly (kb.)	darab/raklap
57001	LEFIX® útszegély elem 1000/350 mm luk nélkül	beton	107 kg	12
57000	LEFIX® útszegély elem 1000/500 mm lukas	beton	145 kg	8
57020	LEFIX® útszegély elem 1000/500 mm luk nélkül PIROS	beton PIROS	145 kg	8
57004	LEFIX® útszegély elem 1000/500 mm luk nélkül	beton	149 kg	8
57006	LEFIX® útszegély elem 450/500 mm luk nélkül	beton	65 kg	16
57021	LEFIX® útszegély elem 450/500 mm luk nélkül PIROS	beton PIROS	65 kg	16

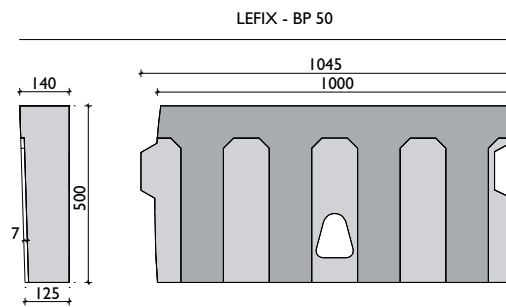
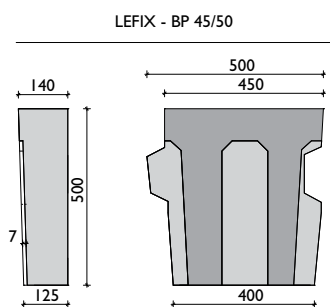
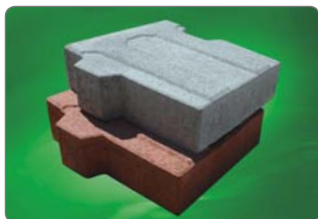

Útszegély elem útszél jelző oszlop fogadására kialakítva



>> Útszegély jelző oszlop aljzat

cikkszám	LEFIX® útszegély elem	anyag
LPF - 25 *		beton
LPF - 36 P*		beton

* Műszaki adatok változtatásának joga fenntartva



LPF - 36-P

LPF - 25

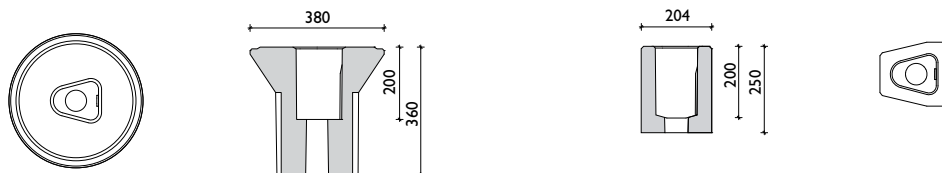

Referencia





BG vasúti elem

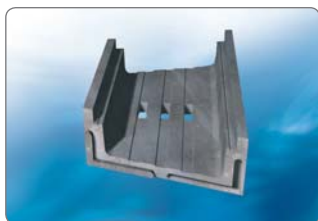

Flex kábelcsatorna méret 3

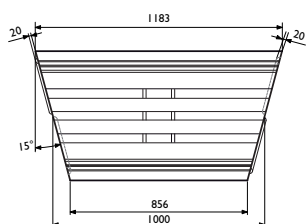

>> BG Flex kábelcsatorna

Flex kábelcsatorna 7 különböző méretben, 2 különböző fedlap kialakítással

cikkszám	Flex kábelcsatorna behelyezhető fedlaphoz	H/Sz/M belső méret	súly (kb.)	darab/raklap
40902	Flex kábelcsatorna típus 2, behelyezhető fedlaphoz	1000x350x160 mm	153 kg	8
40903	Flex kábelcsatorna típus 3, behelyezhető fedlaphoz	1000x430x160 mm	182 kg	6
40904	Flex kábelcsatorna típus 4, behelyezhető fedlaphoz	1000x560x160 mm	203 kg	4
40905	Flex kábelcsatorna típus 5, behelyezhető fedlaphoz	1000x680x160 mm	210 kg	4
cikkszám	Flex kábelcsatorna ráhelyezhető fedlaphoz	H/Sz/M belső méret	súly (kb.)	darab/raklap
40907	Flex kábelcsatorna típus 1, ráhelyezhető fedlaphoz	1000x200x160 mm	72 kg	20
40908	Flex kábelcsatorna típus 2, ráhelyezhető fedlaphoz	1000x300x160 mm	84 kg	15
40909	Flex kábelcsatorna típus 3, ráhelyezhető fedlaphoz	1000x400x160 mm	97 kg	10
cikkszám	Fedlap	H/Sz/M	súly (kb.)	darab/raklap
41012	Flex kábelcsatorna fedlap 1, szálerősített	500x300x65 mm	21 kg	48
41013	Flex kábelcsatorna fedlap 2, szálerősített	500x400x65 mm	28 kg	36
41014	Flex kábelcsatorna fedlap 3, szálerősített	500x500x65 mm	36 kg	24
41015	Flex kábelcsatorna fedlap 4, szálerősített	500x630x65 mm	44 kg	24
41016	Flex kábelcsatorna fedlap 5, szálerősített	500x750x65 mm	53 kg	16
cikkszám	tartozék		súly (kb.)	darab/raklap
41023	Olajozott juta kötél a fedlap felfekvéséhez, átmérő kb. 14			
41024	Válaszfal (szálerősített) 495/150		6 kg	120

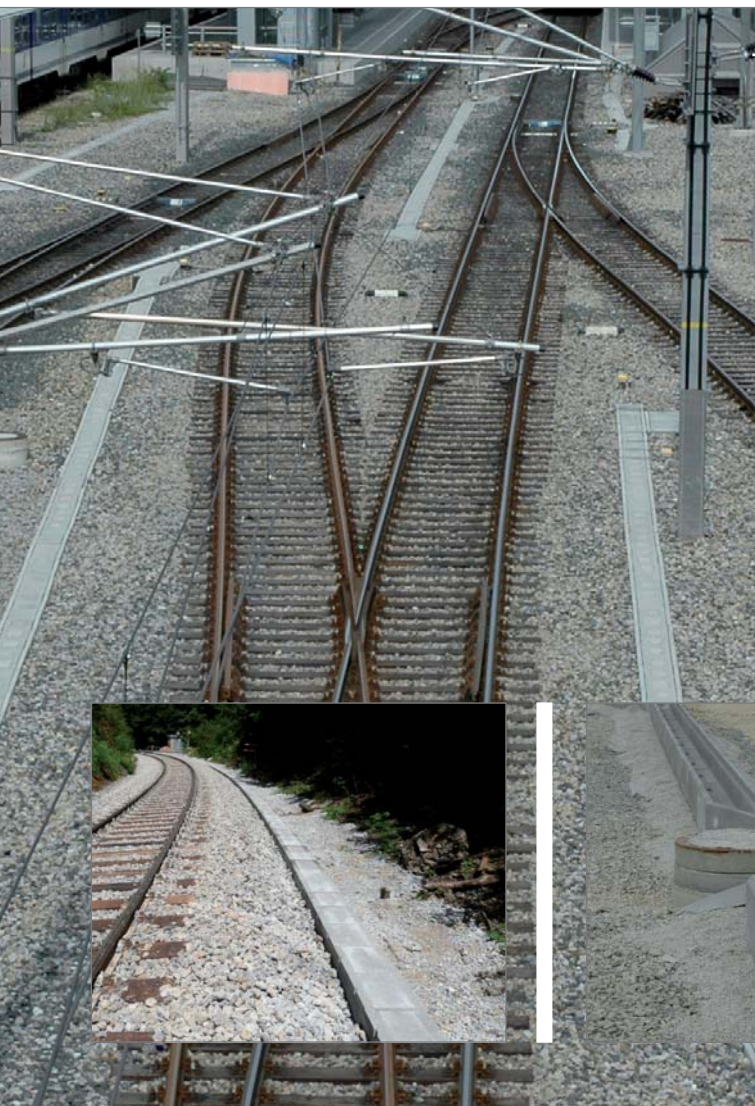

■ BG Flex kábelcsatorna

Új! FLEXTROG Európa szabadalom

A Hydro BG tökéletes megoldást kínál a vasúti kábelek vezetésére: a kábelvezető rendszer a bonyolult nyomvonalakon is gyorsan és gazdaságosan építhető a FLEXTROG kábelcsatorna alkalmazásával, mely Európa szabadalommal védett. Egyszerű, mint a „Puzzle“, funkcionális, mint a fogaskerék.

A BG a kábelvezető csatornák mellett további készleteket is gyárt a teljes rendszer kiépítéséhez. Így partnereink egy helyről, egy szállítóval kapcsolatban állva több terméket is beszerezhetnek, melyek biztosan illeszkednek egymáshoz.

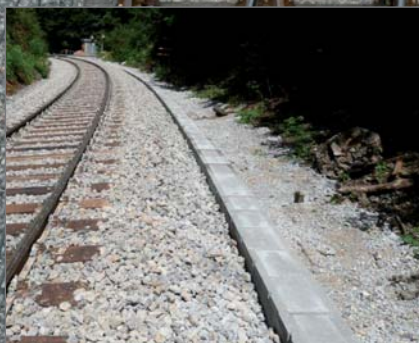



Általános szállítási és üzleti feltételek

1. Hatály

Az általános szállítási és üzleti feltételek a HYDRO BG-Kft., a továbbiakban a „Szállító” és a mindenkori üzleti Vevő, a továbbiakban a „Vevő” között megkötött minden értékesítési ügyletre és vállalkozási szerződésre, valamint az azokkal összefüggő szállításokra és utanszállításokra vonatkoznak. A megbízás feladásával az alábbi rendelkezések a „Vevő” részéről elfogadottnak minősülnek. A jelen szállítási és üzleti feltételektől való eltérések csak akkor joghatályosak, ha azokat a Szállító írásban adott nyilatkozatával visszaigazolja. Vevő beszerzési feltételei még akkor sem érvényesek, ha a Szállító azokat nem utasította vissza.

2. Ajánlatok és szerződéskötés

Az árlistában megadott valamennyi ár és ajánlat kötelezettség nélkül érvényes. A katalógusokban, árlistákban és egyéb nyomtatványokban feltüntetett összes adatot, például méreteket, súlyokat, ábrákat, leírásokat, vázlatokat és rajzokat a lehető legjobb tudásunk szerint, de kötelezettség nélkül adtuk meg. Valamely költséghányad változása a Szállítót megfelelő árkorrekcióra jogosítja fel. A szerződés csak a Szállító által történő rendelkezéssel, vagy a megbízás teljesítésével összefüggésben a Vevő részéről észlelhető első cselekménnyel jön létre.

3. Árak és elszámolás

Az ajánlati és elszámolóárak nettó, az általános forgalmi adó nélkül értendők. Az elszámolás alapját a tényleges szállítás vagy szolgáltatás méretei és mennyiségei képezik. Amennyiben a felek ettől eltérően nem állapodnak meg, az ajánlatokban és prospektusokban szereplő árak feladási gyártelepen, tehergépkocsira rakva értendők. Ha a címzetthez való kézbesítéssel történő szállításról szól a megállapodás, akkor a fuvar költség külön kerül leszámolásra. Az ajánlat egészétől eltérő megrendelés esetén a Szállító fenntartja a jogot a megfelelő ármódosításra. Az ajánlatunkkal szembeni olyan többszolgáltatásokat, amelyeket a megrendelő utólagos kívánságai vagy a szerződés végrehajtása során szükségessé váló módosítások eredményeként kell elvégezni, utólag kell részünkre megtéríteni.

4. Szállítás

A Szállító az általa megadott, illetve vállalt szállítási határidőket lehetőség szerint köteles betartani. Amennyiben ez mégsem lehetséges, úgy a Vevő, méltányos póthatáridő kitűzése után jogosult a szerződéstől elállni. A Vevő lemond a szállítási késedelem jogcímén támasztandó kártérítési igény érvényesítéséről. A Vevő átvételi késedelme esetén a Szállítónak jogában áll az árut a Vevő költségére és veszélyére betárolni, az árut leszámolni, és fizetését megállapodás szerint esedékessé tenni, vagy pedig a szerződéstől elállni, és az árut más módon értékesíteni. A megállapodás szerinti szállítási határidők nem kötik a Szállítót sztrájkok vagy a Szállító üzemeiben vagy egy a Szállító részére munkát végző üzemben fellépő munkáskizárás, energiahány, közlekedési zavarok, hatósági rendelkezések és a saját beszállítói határidőinek nem tartása esetén, amennyiben ezek a körülmények a Szállító részére előre nem láthatók vagy elkerülhetetlenek voltak, valamint vis major eseteiben. Ilyen esetekben a szállítási határidő az akadályoztatás időtartamával meghosszabbodik, és sem kártérítés, sem kötbér nem követelhető. Amennyiben a fenti körülmények következtében a szállítás vagy teljesítés lehetetlenné válik, úgy a Szállító mentesül a szállítási, illetve teljesítési kötelezettség alól. A rendeltetési helyig érvényes szállítások a szállító részéről végzendő kirakás nélkül értendők. Az áru kirakására a Vevő által rendelkezésre bocsátandó munkaeszközökkel és munkaerővel haladéktalanul sort kell keríteni. A veszély gyártelepünk elhagyása után akkor is átszáll a megrendelőre, ha a fuvar költséget részünkre megtérítik.

5. Raklapok - raklapok visszazállítása

Termékeink többsége csak raklapon szállítható. A Vevő egyetértését nyilváníttja azzal kapcsolatban, hogy az EURO-raklapok az árlistában megadott áron leszámolásra és kifizetésre kerülnek. Az EURO-raklapok árát - négy héten belüli - kifogástalan állapotban bérmentesítve történő visszaküldés esetén a Vevő részére jóváírjuk. Az egyutas palettákért (amelyek ilyen jelzéssel vannak ellátva) visszaadás esetén sem jár visszatérítés.

6. Visszárúk és azok visszatérítése

Az általunk szállított árukat csak kifogástalan állapotban, írásbeli jóváhagyásunk után, bérmentesített visszaküldés esetén vesszük vissza. A visszavett árukat 15% kezelési díj levonásával írjuk jóvá. A különgyártású termékek visszavétele nem lehetséges.

7. A megbízás storniózása

Amennyiben a Vevő teljes egészében vagy akár csak részlegesen eláll a megkötött szerződéstől, megállapodás szerint 20% storniózási díj érvényes. Legyártás után a storniózás kizárt.

8. Fizetések

A fizetések a számla vétele után azonnal, levonás nélkül esedékesek. Változtatásokat csak akkor ismerünk el, ha azokat a Szállító írásban igazolta. A részszállításokat azonnal leszámoljuk. Ily módon ezek fizetése a teljes szállítás befejezésétől függetlenül esedékes. Mindaddig, amíg régebbi esedékességű számlák hátralékban vannak, az összes kifizetést ezek teljesítésére számítjuk be. A fizetéseket először a felgyülemlett kamatok, költségek és díjak, majd pedig a tőke törlesztésére számítjuk be. Fizetési ráfordítások Szállítóra nézve nem jelentenek kötelezettséget.

Amennyiben a Vevő pénzügyi helyzete véleményünk szerint kedvezőtlenül alakul, úgy a Szállító jogosult:

- a) saját kötelezettsége teljesítését a hátralékos fizetés rendezéséig elhalasztani;
- b) a szállítási határidő meghosszabbítását igénybe venni;
- c) a fizetési esedékesség idejétől az érvényes banki kamatot, valamint a fizetési felszólítások következtében keletkezett költségeit felszámítani;
- b) a méltányos póthatáridő be nem tartása esetén a szerződéstől elállni. A kifogások a Vevő fizetési kötelezettségét sem részben, sem egészben nem szüntetik meg.

9. Tulajdonjog fenntartása

A Szállító által szállított áruk teljes kifizetéséig azok a Szállító tulajdonában maradnak. A Vevő a megbízás Szállító részére történő feladása alkalmával a tulajdonjog fenntartása alatt álló áru továbbértékesítése esetén a Szállítóra ruhazza át a saját vevőjével szembeni fenntartásos tulajdonjogot. A Szállító kívánsága alapján a kapott átruházást a Vevő üzleti Vevőjének címzett írásbeli közlés útján a Vevővel szembeni követelése mértékében érvényesítheti.

A Szállító részére adott minden megbízásnál indokolt a Vevő fenti joggal kapcsolatos egyetértése. A Vevő megbízójának tartozás alól mentesítő fizetése ettől az időponttól kezdve csak a Szállító részére teljesíthető. A tulajdonjog-fenntartás alatt álló áruknak a Vevő hitelezője által történő elzálogosítása esetén a Vevő köteles erről a Szállítót azonnal értesíteni, és az áru harmadik felek jogaitól való mentesítése érdekében a Szállító részére keletkező összes költséget megtéríteni.

A Vevő vagyonára indított csődeljárás vagy a fizetési esedékességtől számított több mint 30 nap késedelem esetén a Szállítónak jogában áll a tulajdonjog fenntartása alatt álló árukat a Vevőtől elszállítani, és az áru visszaadására vonatkozó rendelkezéseknek megfelelő módon értékesíteni azokat. Amennyiben a Szállító az előbbieket szerinti tulajdonjog-fenntartás alapján leszállított árut visszaveszi, úgy a Vevő felel minden olyan árbevétel-csökkenésért, amely ezen áruk továbbértékesítése során keletkezik, és a vissza- és továbbszállítás költségeit is meg kell térítenie..

10. Szavatosság

Szavatosságot nyújtunk az általunk szállított áruknak a technika állásának megfelelően garantált tulajdonságaira és hibamentességére.

Az árut a Vevő vagy annak megbízottja által történő átvétele alkalmával mennyiség és tulajdonságok szempontjából meg kell számolni, és meg kell vizsgálni. Az ilyen ellenőrzés során kifogásolt árukat nem szabad beépíteni, és arról a Szállítót legkésőbb három napon belül írásban tájékoztatni kell. A leszállított áruk kisebb hiányosságainak jogos és határidőben történő elhárítása céljából a Szállító méltányos határidőn belül saját döntése szerint vagy elvégzi a kijavítást, a hiányt pótolja, vagy pedig csereterméket

szállít. Ez esetben további igények, különösen a szerződés megszüntetése vagy árcsökkentés iránti igény kifejezetten kizárt. A szavatosság a szállítás tárgyának a Vevő vagy harmadik személyek által végzett megmunkálása vagy megváltoztatása esetén megszűnik. A szavatossági igények érvényesítésének előfeltétele a fizetési kötelezettségek teljesítése. A Szállító csak olyan hibákra vállal szavatosságot, amelyek fennállását a szállítás időpontjában bizonyítják.

6 hónappal a szállítás után minden szavatossági igényjogosultság kivétel nélkül megszűnik. A szavatossági igényjogosultságok megszűnnek továbbá akkor, ha az eltartási előírásokat, a műszaki adatlapok előírásait vagy a beépítésre, a kezelésre vagy a felhasználásra vonatkozó műszaki útmutatásokat nem tartják be, vagy pedig, ha a Vevő vagy harmadik személyek által végzett hibás szerelés vagy továbbfeldolgozás esete áll fenn.

11. Teljesítés helye

A teljesítés helye a Szállító székhelye. A jelen szerződésből származó minden vitás kérdés esetén a Szállító székhelyén illetékes rendes bíróság döntése az irányadó, amennyiben a Vevő a fogyasztóvédelmi törvény értelmében nem felhasználó. A szerződéses kapcsolatokra kizárólag a magyar jog alkalmazandó.

12. Részérvénytelenségek

Amennyiben a jelen értékesítési és szállítási feltételek egyes rendelkezései teljes egészében vagy részben érvénytelenek, a többi rendelkezés érvényessége továbbra is fennmarad. Ha ezek egyes para-grafusai vagy részei lennének érvénytelenek, azokat úgy kell megfogalmazni, hogy azzal a felek között meghatározott cél teljesíthetővé válják.

A katalógusban szereplő árak ajánlatott nettó listaárak.
Jelen árlista kiadásával minden korábban kiadott ár érvényességét veszti.
Műszaki módosítás és árváltoztatás joga fentartva.

Hydro BG - Cégünk filozófiája



Cél

Célunk a legjobb vízelvezető rendszer gyártójává válni és vevőinknek magas minőségű terméket a lehető legrövidebb szállítási határidővel kínálni.

Know-How

A típus megoldásokban, illetve az egyedi vevő igények kielégítésben több évtizedes tapasztalatunkra és széleskörű Know – How-ra támaszkodunk.

Partnereink

Vevőink közé az építőanyag kereskedők, az építőipari kivitelezők, építésszek tartoznak, úgy a magán mint a közületi szférából.

Szerviz

A Hydro BG munkatársai naponta azon dolgoznak, hogy Ön elégedett legyen.

A mi célunk az Ön sikere!

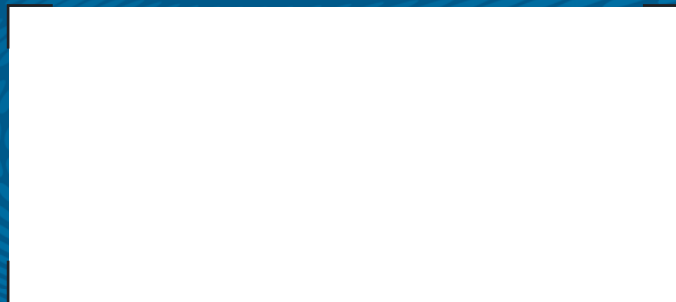

Hydro BG
vízelvezető rendszerek

Hydro BG Kft., HU-1239 Budapest, Európa u. 6.,

Tel: + 36 (1) 421-8542, Fax: + 36 (1) 421-8543, e-mail: office-hu@bg-company.com, www.hydrobg.hu