



RollMatic garázskapuk

RollMatic garázs-redőnykapu, RollMatic OD födém alá futó kapu ■ ÚJ

HÖRMANN



- 6 Erős érvek a Hörmann mellett
- 12 Kapunézetek
- 16 Színek
- 20 RollMatic redőnykapu
- 25 RollMatic külső szerelésű redőnykapu
- 26 RollMatic OD födém alá futó kapu ■ **ÚJ**
- 30 Mellékajtók
- 32 Meghajtás-kiegészítők
- 36 Méretek és beépítési adatok

Az ábrákon látható kapuk részben egyedi felszereltséggel rendelkeznek, és nem mindig felelnek meg az alapkivitelnek.

Az ábrázolt felületek és színek nyomdatechnikai okokból eltérhetnek a valóságtól.

Törvényileg védve. Az utánnymás, kivonatosan is, csak a mi beleegyezésünkkel megengedett. A változtatások jogát fenntartjuk.

◀ RAL 9006 fehér alumínium garázs-redőnykapu és RAL 9006 fehér alumínium Hörmann ThermoSafe Motiv 860 alumínium bejárati ajtó

Univerzális beépíthetőség

A redőnykapu és a födém alá futó kapu függőlegesen nyílik, és alig foglal el helyet a garázsban. Konstruktív elvüknek köszönhetően maximális helyet biztosítanak a garázsban és a garázs előtt. A garázsnyitás módja nem számít, mindegy, hogy merőleges, lesrégelt, szakaszosan vagy teljesen ívelt.

A RollMatic garázs-redőnykapu esetén a mennyezet szintje szintén szabad marad, így telepíthet oda lámpákat vagy használhatja kiegészítő tárolóhelyként. Olyan beépítési helyzetekhez, ahol kicsi a szemöldök vagy kevés az oldalhely, a RollMatic külső szerelésű redőnykapuként is elérhető.

A RollMatic OD födém alá futó kapu előnye a minimális szemöldökigény, így szűk helyek esetén ideális a felújításokhoz.





„Egy jó névért
meg kell dolgozni.”

August Hörmann

A cégalapító ezen gondolata napjainkra valósággá vált, és bebizonyosodott, hogy a Hörmann márkanév egyet jelent a valódi minőségi termék jelképével. A több mint 80 éves kapu- és meghajtás-gyártási tapasztalat, a mintegy 20 millió eladott kapu és meghajtás, Európa első számú piacvezetőjévé tette a családi vállalkozást. Egy Hörmann garázs-redőnykapu vagy födém alá futó kapu megvásárlásakor ezt jó érzés tudni.



1 Német márkamínőség

Az összes kapu- és meghajtáskomponenst a Hörmann **saját maga fejleszti és gyártja**, így e termékek száz százalékosan egymásra vannak hangolva, biztonságosságukat független, elismert intézetek vizsgálják és tanúsítják. E termékek Németországban, a DIN ISO 9001 minőségbiztosítási rendszer előírásai szerint készülnek és teljesítik a 13241-1 sz. Európai Szabvány összes követelményét. Ráadásul magasan képzett munkatársaink intenzíven dolgoznak az új termékeken, a folyamatos fejlesztéseken és a részletek javításán. Így szabadalmakat és páratlan megoldásokat dobunk piacra.

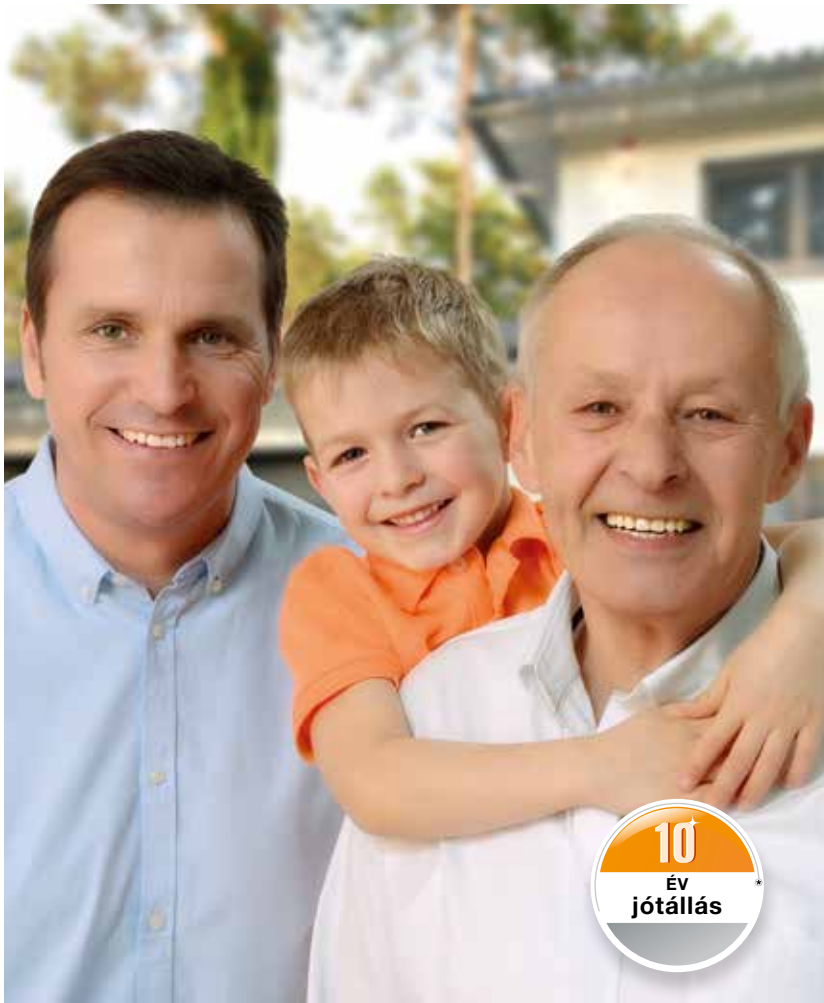

2 Generációk garázkapuja

Hosszan tartó, valós feltételek melletti tesztelés gondoskodik a bevált sorozatgyártású termékek Hörmann-minőségéről. Ezen okból, illetve a kiváló műszaki megoldásoknak, valamint a kompromisszum nélküli minőségbiztonságnak köszönhetően a Hörmann **10 év jótállást ad az összes RollMatic garázs-redőnykapura és RollMatic OD födém alá futó kapura, valamint 5 évet a Hörmann meghajtásokra.***

* A részletes jótállási feltételeket az alábbi oldalon találja:
www.hormann.hu

3 Szem előtt tartjuk a jövőt

A Hörmann jó példával szeretne elől járni. Ezért az **energiaszükségletének 100 %-át zöldáramból fedezi**. Emellett egy tanúsított, intelligens energiagazdálkodási rendszer bevezetésének köszönhetően évente több tonna CO₂-t takarít meg. Továbbá a Hörmann nagy hangsúlyt fektet arra, hogy termékei a tartós építést szolgálják.



4 Megbízható súlykiegyenlítés



Csak a Hörmann-nál

Garázs-redőnykapu húzórugós technikával

Egy, a vezetősínbe **integrált súlykiegyenlítő rendszer** segíti a meghajtást a kapu nyitásakor és zárásakor, így **óvja a meghajtás mechanikáját**. A többbrugós rugócsomagok és a dupla drótkötelek biztosítják a kaput annak minden pozíciójában a lezuhanás ellen. Szükségnyitás esetére a kapu könnyedén, kézzel működtethető. A redőnykapunál nincs szükség kézikurblira.

5 Biztonságos lekapcsoló-automatika

A RollMatic kapu a **lágymű indítás és lassított stop funkcióval ellátott alapkivitelű meghajtásnak** köszönhetően különösen kapukímélő. A súlykiegyenlítő rendszer és a megbízható **lekapcsoló-automatika** biztosan megállítja a kaput váratlan akadályok esetén. A nagyobb biztonság és védelem érdekében ajánljuk az érintkezésmentesen működő fénysorompó felszerelését is.



6 Kompakt redőnykapu

A RollMatic redőnykapu a legjobb választás, ha **garázsának födémrészét szabadon** kell hagyni vagy a garázsja túl kicsit egy födém alá futó kapu vagy szekcionált kapu számára. A redőnykapu kapulapja **kompakt módon feltekeredik** a kapunyílás fölött, így Ön a födémre lámpákat helyezhet el vagy azt extra tárolóhelyként használhatja. Olyan beépítési helyzetben, ahol kicsik az oldalsó ütközők, a RollMatic a garázs **külső felületére építhető külső szerelésű redőnykapuként** is elérhető.



7 Helytakarékos födém alá futó kapu

Az igen **kicsi szemöldökkel** bíró garázsokhoz különösen alkalmas a RollMatic OD födém alá futó kapu. A kapulapot a keskeny vezetősínek felvezetik a födémhez. A helytakarékosan, oldalsó meghajtással ellátott RollMatic OD kapunak csak **60 mm a szemöldökigénye**.



8 BiSecur rádiós rendszer igazolt biztonsággal



Csak a Hörmann-nál

A kétirányú BiSecur rádiós rendszer egy **jövőbemutató technika** a garázkapu- és udvarikapu-meghajtások, ajtómeghajtások, lámpák és sok más szerkezet kényelmes és biztonságos működtetéséhez. Ez a Hörmann által fejlesztett stabil, zavarmentes hatótávolságú, extrém biztonságos BiSecur titkosítási eljárás a biztonság érzését nyújtja Önnek, mivel idegenek az Ön rádiós jelét nem tudják lemásolni. Ezt a bochumi Ruhr Egyetem biztonsági szakértői is bevizsgálták és tanúsították.



Tekintszen meg egy rövidfilmet az alábbi címen:
www.hormann.hu/video



Tökéletesen egymásra hangolva és 100 %-ig kompatibilis

Az összes BiSecur meghajtás, vevő és kezelőelem 100 %-ig kompatibilis egymással. Egy kéziadóval vagy pl. rádiós kódkapcsolóval Ön nemcsak a garázkaput nyithatja kényelmesen, hanem a Hörmann meghajtással felszerelt udvari kaput is, illetve ajtószárny-meghajtásokat vagy egyéb BiSecur vevőegységgel ellátott eszközöket is működtethet. Az app* segítségével, a Hörmann BiSecur Gateway kapcsolattal kényelmesen, **okostelefonján vagy táblagépén keresztül** működtetheti a Hörmann garázkapu- és udvarikapu-meghajtását, Hörmann házbejárati ajtóját** vagy PortaMatic beltériajtó-meghajtását, valamint egyéb készülékeit.

* Okostelefonhoz vagy táblagéphez iOS és Android operációs rendszerrel

** Ehhez a funkcióhoz szükséges, hogy a Hörmann ThermoCarbon / ThermoSafe házbejárati ajtó S5 / S7 Smart automata zárral fel legyen szerelve.



9 A kapu helyzete kényelmesen lekérdezhető

10 Kitűnő design

Nem kell többé szélben és esőben az ajtó előtt arra várnia, hogy a RollMatic OD födém alá futó kapu valóban bezáródott-e. Gombnyomásra láthatja a HS 5 BS kéziadó LED-jének színéből a kapu helyzetét. Ha a kapu nyitva lenne, akkor az egy további gombnyomásra*** bezáródik. Ennél kényelmesebben és biztonságosabban nem lehet kaput vezérelni.

*** Ha a kaput, a kapura való rálátás nélkül működtetik, akkor egy kiegészítő fényzorompó használata szükséges.

Az **exkluzív BiSecur kéziadók** dizájnban fekete vagy fehér megjelenésük mellett, elegáns és különösen kézre álló alakjukkal is kitűnnek. Az opcionálisan magasfényű, a zongorabillentyűk lakkozásához hasonló megjelenésű Hörmann BiSecur kéziadók az exkluzív dizájnjukért a neves Red Dot Design Award díjjal lettek kitéüntetve.



Tekintszen meg egy rövidfilmet az alábbi címen:
www.hormann.hu/video



Felső kép: HS 5 BS asztali kéziadó-tartóval (opcionálisan).

Tökéletesen illik otthonához

Hogy kapuja optimálisan illeszkedjen házának architektúrájához, a RollMatic redőnykaput és a RollMatic OD födém alá futó kaput különböző külső megjelenéssel kínáljuk. A természetes megjelenésű kapuhoz válasszon a két fadekor hatású Decograin vagy a Decopaint felület közül. A különösen látványos megjelenéshez ajánljuk az új Noir 2100 Sablé, antracit metál színbevonatot. Vagy válasszon a 11 azonos árú kapuszín közül – ez nem okvetlenül teszi egyszerűbbé a döntést, de biztosan kellemesebb lesz. És természetesen megtalálja nálunk a külsőleg harmonizáló mellékajtót is.







► RAL 9016 fehér garázs-
redőnykapu és mellékajtó





▼ Külső szerelésű redőnykapu RAL 7035 világosszürke színben



▲ RollMatic OD földem alá futó kapu RAL 7016 antracitszürke színben

◀ RAL 9016 fehér garázs-redőnykapu és RAL 9016 fehér Hörmann ThermoSafe Motiv 413 alumínium bejárati ajtó

Harmonikus összkép

A sík alumíniumprofil felülete modern és elegáns hatású, szemben a más gyártók bordázott profiljaival. A kapu külső és belső oldalának csúcsminőségű felülete lehetővé teszi az egyszerű tisztítást. A Hörmannál felár nélkül kapja meg a teljes kaput a kiválasztott színben. Az ajtópanelek, a vezetősínek, a szemöldökblende és a kaputengely burkolata így harmonikus vizuális egységet alkotnak. A nyugodt kapufutás érdekében az üreges profil poliuretán keményhabbal van egyenletesen kihabosítva.

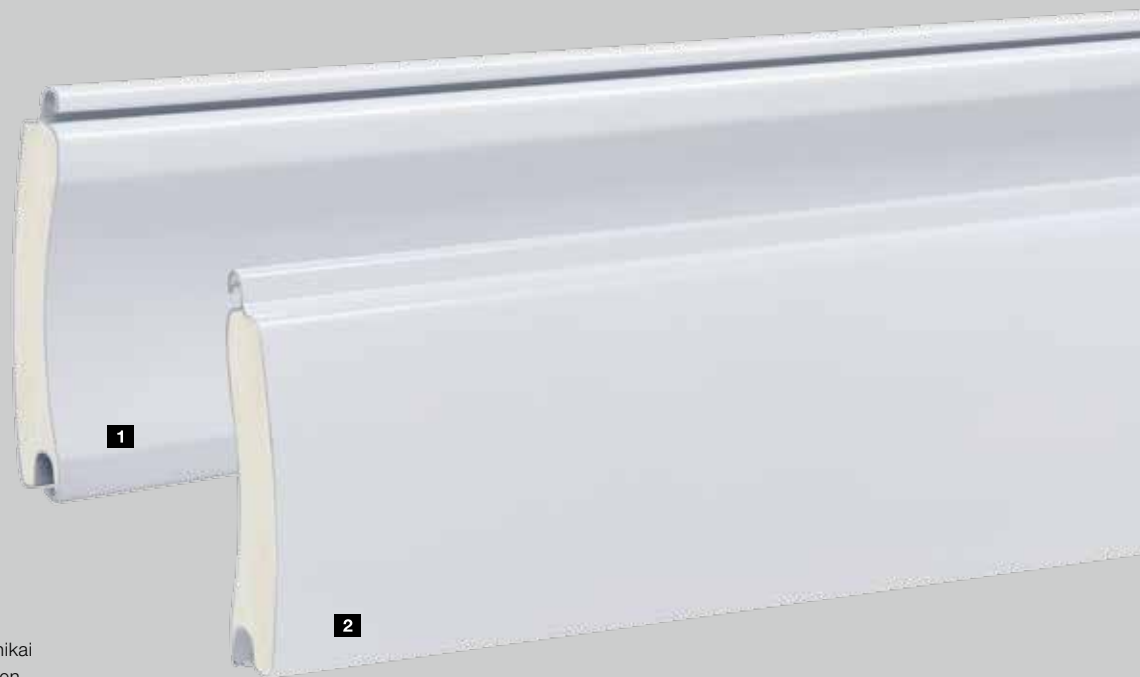

Kérjük, vegye figyelembe:

Az összes szín a RAL színskála szerint lett megadva.

Az ábrák színei és felületei nyomdatechnikai okokból eltérhetnek a valóságtól. Kérjen tanácsot Hörmann szakkereskedőinktől.

Az összes Hörmann redőnykapu műszaki tulajdonságait és a felhasznált festékrendszereket tekintve megfelel a technika mai állásának. Benyomódások és kopások előfordulása a beépítési módtól függő és elkerülhetetlen. Ezek a redőnykapu működését és tartósságát nem befolyásolják.

- 1 Oldalnézet (konkáv oldal)
- 2 Oldalnézet (konvex oldal)

11 azonos árú szín



Üvegezett elemek

Így a napfény is bejut garázsába. A műanyag üvegezésű elemek a teljes szélességében elhelyezhetők. Az üvegezések száma a kapuszélességtől függ. Kapunként maximum tíz lamellába építhető üvegezés.

Szellőzőrács

Garázsának szellőzése javítja a helyiség klímáját és megelőzi a penészesedést. A hosszú élettartamú műanyagból készült szellőzőrácsok a lamellák teljes szélességében elhelyezhetők. Ezek kapunként maximum tíz lamellába építhetők.

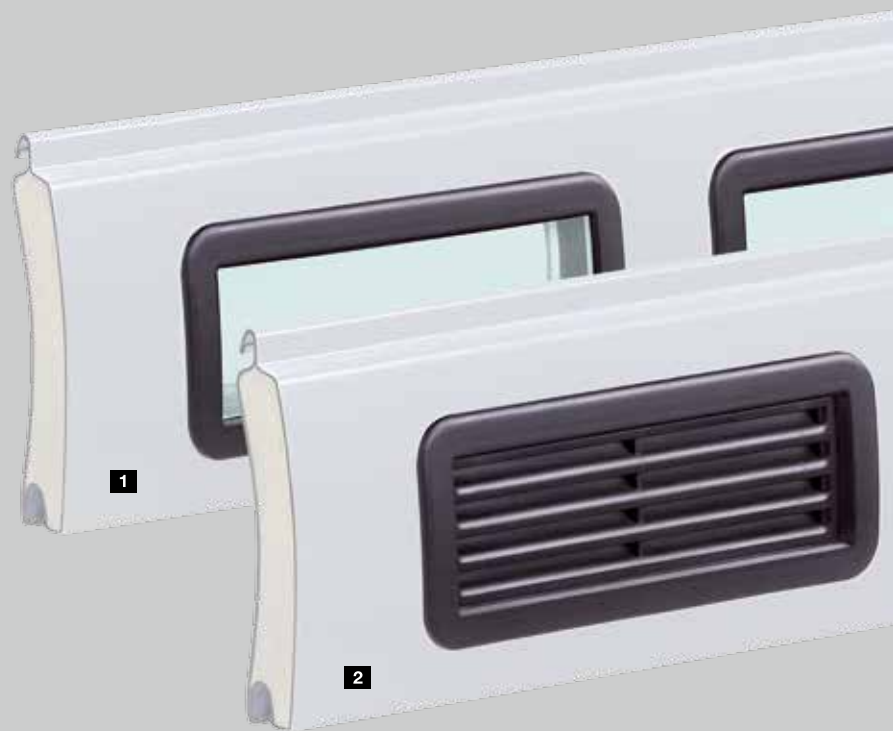

1	RAL 9016	Fehér
2	RAL 9006	Fehéralumínium
3	RAL 9005	Mélyfekete
4	RAL 9001	Krémfehér
5	RAL 8028	Földbarna
6	RAL 7035	Világosszürke
7	RAL 7016	Antracitszürke
8	RAL 6005	Mohazöld
9	RAL 5011	Acélkék
10	RAL 3003	Rubinpiros
11	RAL 1015	Világos elefántcsont

- 1 Műanyag üvegezéssel ellátott profil
- 2 Szellőzőrácsos profil

Decograin felület

A két Decograin dekor – Golden Oak és Rosewood – felület kitűnik a valódi fához megtévesztésig hasonló, természetes megjelenésével.

A különösen kopásálló felületvédelemnek köszönhetően a profilok UV-álló műanyag fóliabevonata igen hosszú élettartamú.



Decograin dekorok



RollMatic redőnykapu

Az egységes kapumegjelenés érdekében a vezetősíneket és a redőnyburkolatot a Decograin dekorfelülethez illeszkedő felülettel szállítjuk. Külső szerelésű redőnykapuk nem kaphatók Decograin felülettel.



RollMatic OD fődém alá futó kapu

A vezetősínek és a szemöldökblende a dekor alapszínében porszórásos bevonatot kapnak.

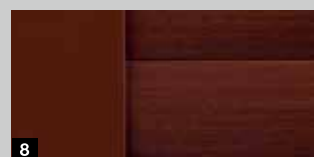

Kérjük, vegye figyelembe:

Az ábrák színei és felületei nyomdatechnikai okokból eltérhetnek a valóságtól. Kérjen tanácsot Hörmann szakkereskedőinktől.

- 1 Oldalnézet (konkáv oldal), barna
- 2 Oldalnézet (konvex oldal), Decograin Golden Oak
- 3 Decograin Golden Oak
- 4 Decograin Rosewood
- 5 Decograin Golden Oak vezetősínek és profil
- 6 Decograin Rosewood vezetősínek és profil
- 7 Vezetősín a Decograin Golden Oak felület alapszínében
- 8 Vezetősín a Decograin Rosewood felület alapszínében

Decopaint felület

A Golden Oak és Rosewood Decopaint dekorok a Decograin felület kedvezőbb árú alternatívái. A profilok külső és belső oldala fahatásúra van festve. A Noir 2100 Sablé valójában egy nemes, antracit metál színű festett bevonat.



Decopaint dekorok

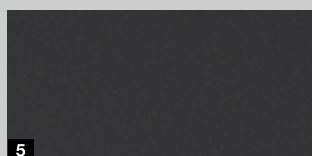

RollMatic redőnykapu / RollMatic OD földem alá futó kapu

A vezetősínek, a szemöldökblende és a kapulapburkolat a harmonikus összehatás érdekében a dekorfelület alapszínére festett.



- 1 Oldalnézet (konkáv oldal), Decopaint Golden Oak
- 2 Oldalnézet (konvex oldal), Decopaint Golden Oak
- 3 Decopaint Golden Oak
- 4 Decopaint Rosewood
- 5 Noir 2100 Sablé antracit metál
- 6 A vezetősínek a dekor alapszínében
- 7 A vezetősínek a dekor alapszínében
- 8 Vezetősín és profil Noir 2100 Sablé antracit metál színben

Tökéletesen egymásra hangolt részletek



A RollMatic redőnykapu tele van innovatív megoldásokkal, melyeknek egyetlen célja van: az Ön biztonsága és kényelme. A termék minden tulajdonsága, a rendkívül könnyű beépíthetőségtől a kifinomult biztonsági szabadalmakig, vörös fonalként kötődik ehhez a koncepcióhoz.





2 Csak a Hörmann-nál A húzórugós technika

1 Jól védett kaputengely

A kaputengely alap kivitelű burkolata gyakorlatilag megakadályozza, hogy hozzáférjenek a kaputengelyhez. Ráadásul nyitott kapu esetén védi a kapulapot a sérüléstől és a szennyeződéstől. Színes, illetve Decograin felületű kapuk esetén a burkolat külsejét tekintve harmonizál a kapu lapjával. Decopaint kapuk esetén a burkolat a kapu alapszínét kapja.



3 Csak a Hörmann-nál Kopásálló támasztógyűrűk

2 Húzórugós technika rugó-a-rugóban rendszerrel

Hörmann RollMatic redőnykapuk dupla húzórugóval és dupla drótkötéssel bármely helyzetben biztosítják a kapulapot lezuhanás ellen. A szabadalmaztatott rugó-a-rugóban rendszer, és az átlátszó védőburok rugótörés esetén megakadályozza a rugók szétrepülését, így senki sem sérülhet meg.

3 Kopásálló támasztógyűrűk

A felhasznált kopásálló anyagoknak köszönhetően csökkenthetők a kapulap felső profiljain lévő gyűrűnyomok.



4 Viharkapcsok alap kivitelben

A Hörmann RollMatic nagy szélterhelés (4-es kategóriáig) esetén sem adja könnyen magát. A szériában vihartapcsokkal szerelt profilvégek biztonságosan a tokban tartják a kaput. Egy plusz előny a megnövelt betörésgátlás.

5 Egyszerűen beépíthető

A RollMatic redőnykapuk gyorsan és egyszerűen szerelhetők. Az oldalsó vezetősínek, a szemöldöklende és a meghajtás a garázsfallal és a szemöldökhöz is hozzá vannak csavarozva. Ezután a kapulap minden nehézség nélkül a meghajtás szíjával a kaputengelyre húzható, és ott rögzíthető.

További információk a tervezői segédletben találhatóak az alábbi internetoldalon: www.hormann.hu



Az alapkivitelű meghajtás,
a karbantartást segítő
módon, a burkolaton kívülre
van szerelve

- alapkivitelben 4-gombos HSE 4 BS kéziadóval
- alacsony áramfelhasználás
- beállítható automatikus utánzárás**
- alapkivitelben húzószinóros szükségkireteszeléssel

Vezérlés

- különálló ház kezelőgombokkal
- integrált világítás



alapkivitelben HSE 4 BS
fekete strukturált
felületű, műanyag
kupakos kéziadóval

Garázs kapu-meghajtások	Meghajtás alapkivitelben
Nyitásciklus naponta / óránként	25 / 10
Húzó- és nyomóerő	650 N
Csúcsterhelés	800 N
Max. nyitási sebesség	11 cm/s

* A részletes jótállási feltételeket az alábbi oldalon találja: www.hormann.hu

** Fénysorompó szükséges





Kiegészítő felszerelések

Opcionális külső szükségkireteszelés **1**

Második bejárat nélküli garázsokhoz javasoljuk a vészkioldót, hogy garázkapuját vészhelyzetben (pl. áramkimaradás esetén) kívülről is ki tudja nyitni.



Opcionális szükségakku **2**

Ezzel a tartalék tápegységgel akár 18 órán keresztül és 5 nyitási ciklus erejéig áthidalhatja az áramkimaradásokat. A szükségakkumulátor a normál használat során újra feltöltődik.



Opcionális akusztikus riasztás **3**

A 110 dB (A) hangerejű éles riasztó hang hatékonyan elijeszti a betörőt.

Kézzel működtethető kapu kézi reteszeléssel

A húzórugós súlykiegyenlítésnek köszönhetően a Hörmann garázs-redőnykapuk, úgy belülről mint kívülről, kézzel könnyedén nyithatók és zárhatók. Kívülről a fogantyúval **4**, belülről kézi húzólánccal **5**. A kézi működtetésű redőnykapu mechanikusan belső és külső fogantyúval, valamint zárral reteszelve. Ilyenkor tömör fémcsapok rögzülnek jobb és bal oldalon a vezetősínekben.



Csak a Hörmann-nál A húzórugós technika

Kiegészítő felszerelések

Srég aljzatprofil

A megoldás lejtős terepen: a srég alumínium aljzatprofil a kapu teljes szélességében kiegyenlíti a szintkülönbséget (max. 300 mm). A profil problémamentesen rögzíthető. Egyszerűen a rendelkezésre álló süllyesztett zsanérra kell felcsavarozni.

A záróprofil szériában mélyfekete (RAL 9005) színű.
A lezáró profilt **1** a kapuhoz illeszkedő színben is kérheti.

Szemöldökkiegyenlítő-blende

A szemöldökkiegyenlítő-blende **2** stabilizálja a szemöldökblendét a nyílásba vagy a nyílás mögé történő beépítéskor, ha a szemöldökblende látható a nyílásban. Ez harmonikus, zavaró szerelőfuratok nélküli, szemöldökzárást biztosít. A kiegészítő szemöldökblende a kapu színében vagy Decograin felülettel kapható.

Kiegyenlítő beépítőkészlet

Egyenetlen falak esetén az opcionális kiegyenlítő beépítőkészlet **3** segít a kapu hézagmentes beépítésében. Ez különösen felújítások ill. fa szerkezetek esetén előnyös.

További információk a tervezői segédletben található az alábbi internetoldalon: www.hormann.hu





Külső szerelésű redőnykapu

A megoldás, ha nincs elegendő hely a garázson belül

Alacsony szemöldökű és/vagy kis oldalhellyel rendelkező garázsokhoz a RollMatic külső szerelésű változatként, a garázs nyílása elé építhető változatban is kapható. A külső szerelésű redőnykaput komplett csomagként, vele optimálisan összehangolt meghajtással szállítjuk. A kapu egységes, harmonikus megjelenéséhez a kapu színében szállított vezetősín és tengelyburkolat is hozzájárul.

1 Több módon elhelyezhető meghajtás

A beépítés helyétől függően a külső szerelésű redőnykapu meghajtása a bal vagy a jobb oldalra is elhelyezhető. A tengelyburkolat e helyen 100 mm-rel szélesebb, mely eltakarja a meghajtást is, így az védve van az időjárás hatásaival és az idegen beavatkozásokkal szemben.



2 Húzórugó-burkolat vizsgálóablakkal

A rugóburkolat vizsgálóablakának köszönhetően egyszerűen ellenőrizheti, hogy a kötélevetetés vagy a rugók működőképese-e. Ez Önnek sok-sok éven át biztonságot nyújt.



3 Biztonsági kireteszelés

A kézi húzószerkezettel belülről kényelmesen kireteszelheti a meghajtást. Így pl. áramkimaradás esetén kapuját belülről kézzel nyithatja. Opcióként kérheti, hogy a külső falra is szereljenek biztonsági kireteszelő szerkezetet egy zárható burkolat alá. További információk a 23. oldalon találhatóak.

Helytakarékos garázskapu – ideális a felújításokhoz



A RollMatic OD födém alá futó kapu keskeny szerkezete egészen szűk helyviszonyok esetén is lehetővé teszi a garázsba való beépítést.





1 Nyugodt kapufutás

A dupla futógörgők nyugodtan és egyenletesen vezetik fel a kapulapot a födém alá. A keskeny, alumínium vezetősínek a kis rádiuszú, stabil befordító sarkok révén vannak egymással összekapcsolva. Ennek a kompakt felépítési módnak köszönhetően a RollMatic OD födém alá futó kapu számára csak mindössze 60 mm-es szemöldök szükséges.



2 Jól tömítettség

A szemöldöknél egy elasztikus ajakos tömítés, a vezetősínekben kefetömítés véd a csapóesővel szemben (2. osztály). A flexibilis EPDM aljzatprofil kiegyenlíti az aljzat egyenetlenségeit és letömíti a kapu alsó élét.



3 Integrált súlykiegyenlítés

A többbrugós rugócsomagok optimálisan kiegyenlítik a kapulap súlyát annak bármely helyzetében. Így kímélik a meghajtás mechanikáját és a meghajtás lekapcsoló automatikájával együtt garantálják a biztonságos kapuműködtetést. Az integrált zuhanásgátló megvédi a kaput egy esetleges kötélszakadáskor bekövetkező lezuhanástól.



4 Helytakarékosan szerelhető meghajtás

A meghajtásínek választhatóan a vízszintes vezetősín jobb vagy bal oldalára szerelhetők fel. Ennek a kompakt kialakításnak köszönhetően nincs szükség kiegészítő szemöldökigényre. (A képen az opcionális SupraMatic meghajtás látható)

Variálható szerelés

A vízszintes vezetősíneket és a szemöldökblendét alapkivitelben a kapu színében szállítjuk. Így a kapu részben vagy teljesen a nyílásba építhető.

Alap kivitelben ProMatic meghajtással



- alap kivitelben 4-gombos HSE 4 BS kézi adóval
- a kapu helyzetének lekérdezése az opcionális HS 5 BS kézi adóval
- beállítható szellőzőnyílás
- automatikus kapureteszelés



alap kivitelben HSE 4 BS fekete strukturált felületű, műanyag kupakos kézi adóval

Garázs kapu-meghajtások	ProMatic
Nyitásciklus naponta / óránként	12 / 5
Húzó- és nyomóerő	600 N
Csúcsterhelés	750 N
Max. nyitási sebesség	14 cm/s

A SupraMatic a supra-gyors meghajtás sok kiegészítő funkcióval



- alap kivitelben 5-gombos HS 5 BS kéziadóval
- a kapu helyzetének lekérdezése
- alacsony áramfelhasználás
- egyszerű programozás
- dupla 7-segmenses kijelző
- beállítható szellőzőnyílás
- automatikus kapureteszelés
- a meghajtás fedele szálcsiszolt alumínium



Alap kivitelben járó
HS 5 BS kéziadó,
strukturált fekete felülettel

Garázskapec-meghajtások	SupraMatic E
Nyitásciklus naponta / óránként	25 / 10
Húzó- és nyomóerő	650 N
Csúcssterhelés	800 N
Max. nyitási sebesség	22 cm/s

* A részletes jótállási feltételeket az alábbi oldalon találja: www.hormann.hu

Kiegészítő felszerelések

HNA szükségakku ProMatic és SupraMatic meghajtásokhoz **1**

Áramellátás vészhelyzet esetén az áramkimaradás áthidalására legfeljebb 18 órán keresztül és 5 kapuciklus esetén, a feltöltés normál üzemben történik minden aktuális Hörmann garázskapec-meghajtás esetén

Szükségkireteszelés **2**

A külön bejárattal nem rendelkező garázsokhoz egy szükségkireteszelés ajánlott. A nem feltűnő körhengerzár (ház zárrendszerébe nem integrálható) kireteszeli a garázskapecot, amelyet Ön vészhelyzet esetén gond nélkül ki tud nyitni.

Felújítási blende **3**

Az opcionális felújítóblendével a kapec beszerelhető a nyílásba, mely egyúttal eltakarja a szemöldöknél és a nyílás tartományában lévő hézagokat. A kőművesmunkák így teljesen elhagyhatók.

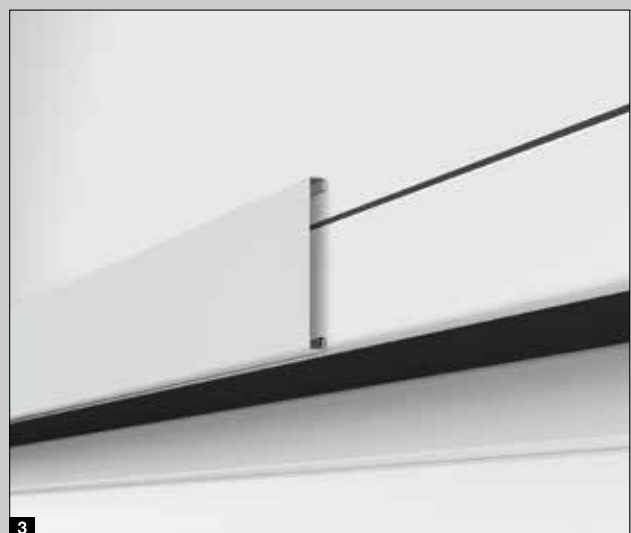

Minden RollMatic kapuhoz a hozzá illő mellékajtó

A Hörmann-nál a mellékajtó sosem mellékes. Hiszen csak úgy tökéletes az összkép, ha az ajtó és a kapu tökéletes harmóniában van egymással. Éppen ezért az NT 60 mellékajtó minden felülettel és színben elérhető. A kiváló minőségű 60 mm-es alumínium keretszerkezet ideálisan fogja közre az ajtólapot, mely alap kivitelben üvegezőléccel van felszerelve.



Külső nézet



Belső nézet



Standard kilincsgarnitúra

A még nagyobb kényelem kedvéért

A Hörmann meghajtási tartozékok meggyőzően ötvözik az innovatív technikát, exkluzív design-t és 100 %-os kompatibilitást - ez az ideális kombinációt jelenti mindenki számára, aki nagy hangsúlyt helyez a tökéletességre.

Maximális kényelemre vágyik?

Ez esetben bármilyen kívánsága vagy igénye is legyen, nálunk megtalálja a megfelelő kezelőelemet: elegáns kéziadók, helyhez kötött rádiós nyomógombok vagy mutatós rádiós belsőgombok – válassza ki az Önnek tetszőt.







HS 5 BS kéziadó

4 gombfunkció
plusz lekérdezőgomb,

- 1 Fekete vagy fehér magassfényű felület
- 2 Fekete strukturált felület



HS 4 BS kéziadó

4 gombfunkcióval,

- 3 Fekete strukturált felület

HS 1 BS kéziadó

1 gombfunkció,

- 4 Fekete strukturált felület

HSE 1 BS kéziadó

1 gombfunkció,
füllel a kulcskarika számára

- 5 Fekete strukturált felület



HSE 4 BS kéziadó

4 gombfunkció,
füllel a kulcskarika számára

- 6 Fekete strukturált felület, króm- vagy műanyag kupakkal

HSE 2 BS kéziadó

2 gombfunkció,
füllel a kulcskarika számára

- 7 Fekete vagy fehér magassfényű felület

- 8 Zöld, lila, sárga, piros, narancs színű magassfényű felület

- 9 Ezüstszerű, karbon, sötét fagyökér megjelenés

(az ábrán balról)





10 HSD 2-A BS kéziadó
Alu hatású,
2 gombfunkcióval,
kulcskarikaként is használható

11 HSD 2-C BS kéziadó
Magasfényű, krómozott,
2 gombfunkcióval,
kulcskarikaként is használható



**16 FCT 3 BS rádiós
kódkapcsoló**
3 funkcióhoz,
világító gombokkal



**17 FCT 10 BS rádiós
kódkapcsoló**
10 funkcióhoz,
világító nyomógombokkal
és védőfedéllel



12 HSP 4 BS kéziadó
4 gombfunkció,
billentyűzárral és kulcskarikával



**18 FFL 12 BS rádiós
ujjlenyomat-olvasó**
2 funkcióhoz és max.
12 ujjlenyomathoz



13 HSZ 1 BS kéziadó
1 gombfunkció,
a jármű szivargyújtójába
helyezhető

14 HSZ 2 BS kéziadó
2 gombfunkció,
a jármű szivargyújtójába
helyezhető



**15 FIT 2-1 BS rádiós
belső nyomógomb**
■ ÚJ
2 funkcióhoz
vagy 2 meghajtáshoz



Kulcsos kapcsoló
19 STUP 50
20 STAP 50
Falba süllyesztett és falon kívüli
kivitelben, 3 kulccsal

Belső szerelésű redőnykapu

Beépítés a nyílás mögé, ütköző oldal

Belső szerelésű redőnykapu

Beépítés a nyílásba, belső nézet

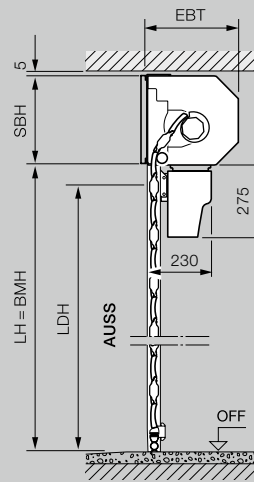
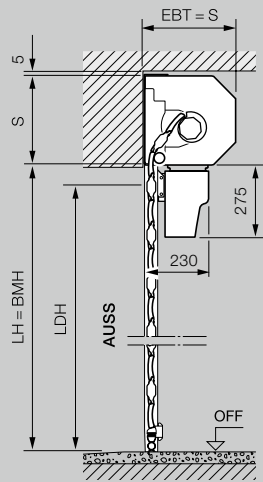
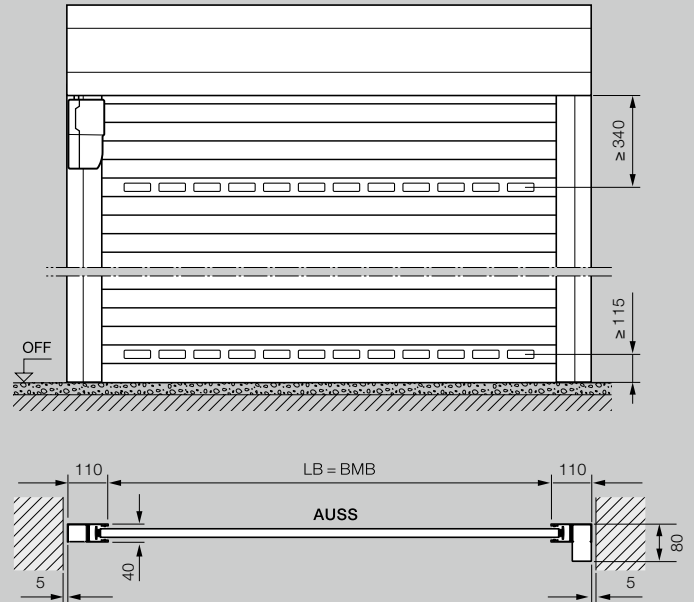
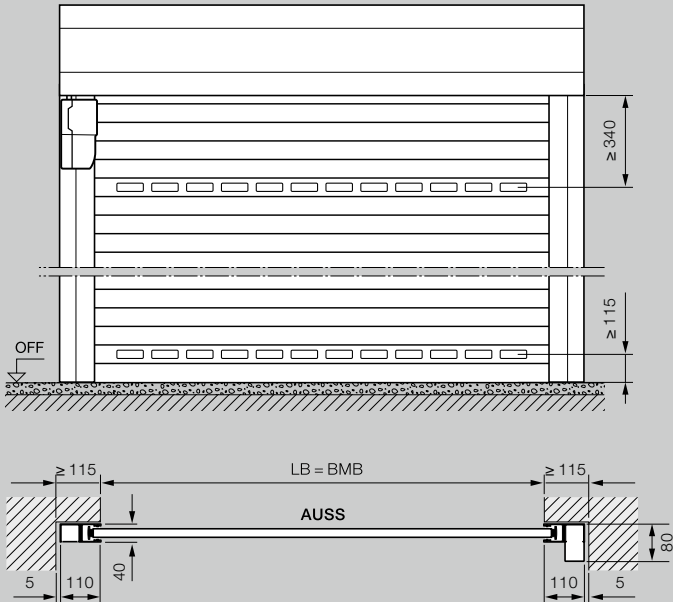

Belső és külső szerelésű redőnykapuk mérettartománya

Szabad magasság (LH)	3100																			
	3000																			
	2875																			
	2750																			
	2675																			
	2625																			
	2500																			
	2375																			
	2250																			
	2125																			
	2000																			
	1800																			
	1600																			
		1000	1250	1500	1750	1900	2000	2250	2500	2750	3000	3250	3500	3750	4000	4250	4500	4750	5000	
	Szabad szélesség (LB)																			

Külső szerelésű redőnykapuk

Beépítés a nyílás elé, ütköző oldal

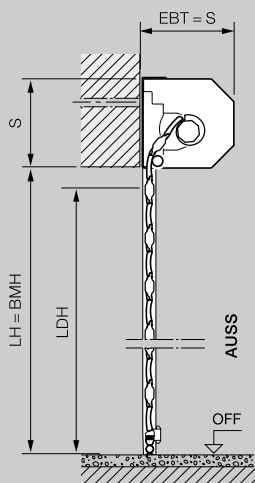
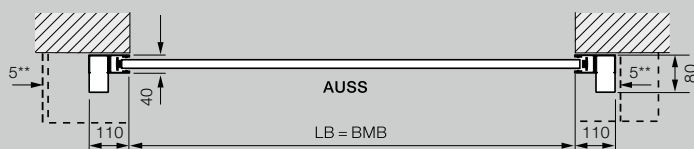
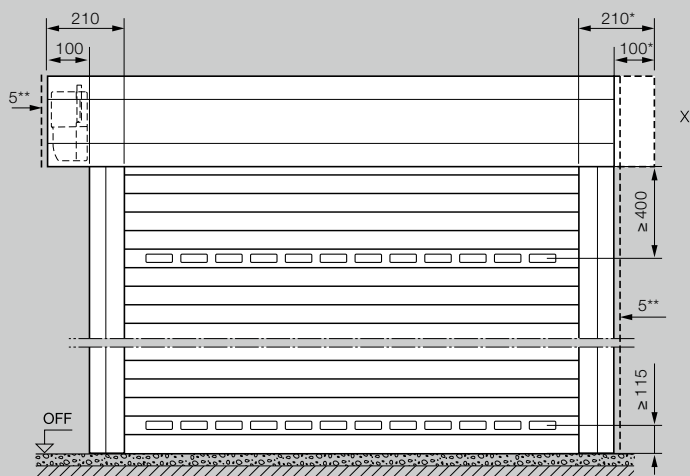

Magyarázatok

BMB	Rendelési szélesség
BMH	Rendelési magasság
LB	Szabad szélesség
LH	Szabad magasság
LDB	Szabad áthajtószélesség
LDH	Szabad áthajtó-magasság
RAMB	Szélességi keretkülméret
RAMH	Magassági keretkülméret
EBT	Beépítési mélység
S	Szemöldökmagasság
SBH	Szemöldök-kiegészítő blende
OFF	Kész padlószint felső síkja
AUSS	Kívül

EBT beépítési mélység

max. 2300 mm-es	
kapumagasságig	290 mm
2301 mm-es	
kapumagasságtól	335 mm

S szemöldökigény /

SBH szemöldök-kiegészítő blende

max. 2300 mm-es	
kapumagasságig	290 mm
2301 mm-es	
kapumagasságtól	335 mm

LD szabad áthajtás

Magasság (meghajtással)	LH – 60 mm
Magasság (kézi működtetésű)	LH – 125 mm
Szélesség	LB

Oldalsó helyigény

Külső szerelésű	115 mm
redőnykapu motoroldala	215 mm

Szélterhelési osztály

max. 3000 mm	
kapuszélességig	4. osztály
max. 4500 mm	
kapuszélességig	3. osztály
max. 5000 mm	
kapuszélességig	2. osztály

Beverő eső elleni védelem 2. osztály

X Külső szerelésű redőnykapu burkolata

A meghajtás tetszőleges elhelyezése (szokásos bal, opcionális jobb) mellett, ha van a kaputengely burkolatának hajtásoldali túlnyúlása, az is szimmetrikus elrendezésű.

* A kiegyensúlyozott megjelenéshez a redőnyburkolat szimmetrikusan is rendelhető!

** min. 5 mm távolság a szemöldökblendétől / vezetősíntől

Födém alá futó kapu

Beépítés a nyílás mögé, ütköző oldal

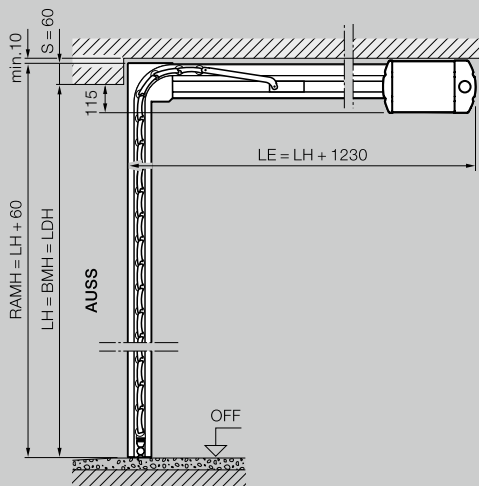
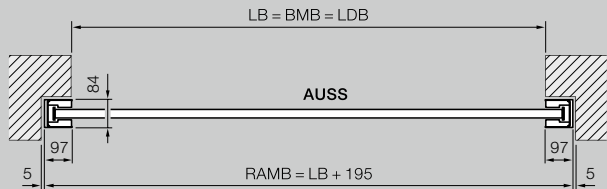
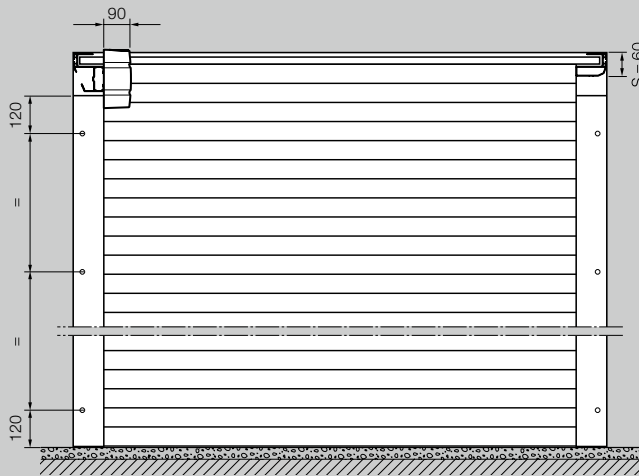

Födém alá futó kapu

Beépítés a nyílásba, belső nézet

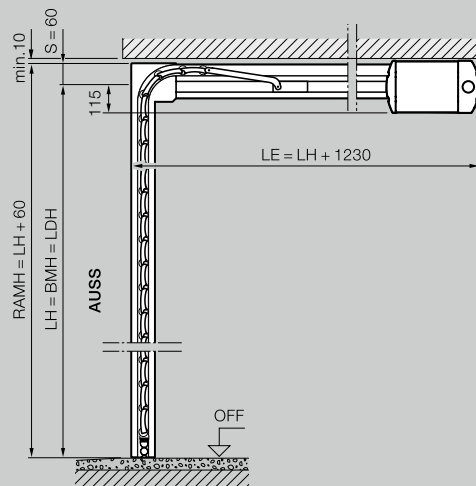
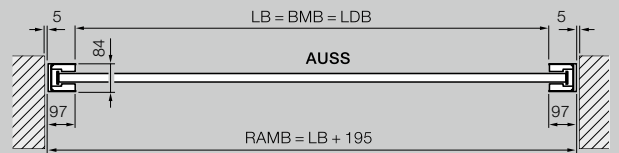
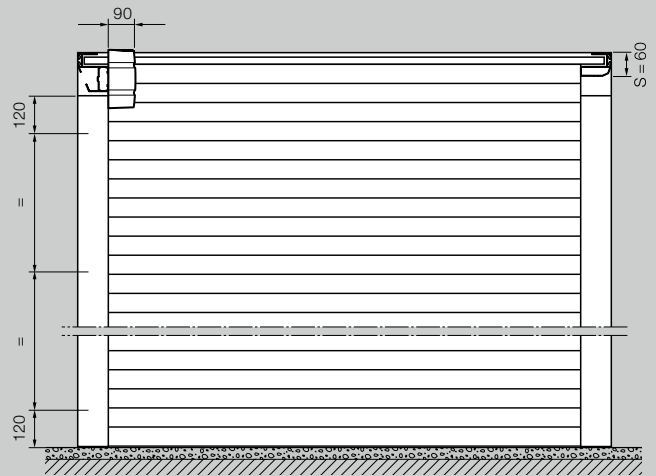

RollMatic OD* földem alá futó kapu mérettartománya

Szabad magasság (LH)	3000											
	2875											
	2750											
	2625											
	2500											
	2375											
	2250											
	2125											
	2000											
	1875											
	1700											
		1000	1250	1500	1750	2000	2250	2500	2750	3000	3250	3500
	Szabad szélesség (LB)											

Födém alá futó kapu

a homlokzattal egy síkot alkotó nyílásba építés esetén,
95 mm-es blendével

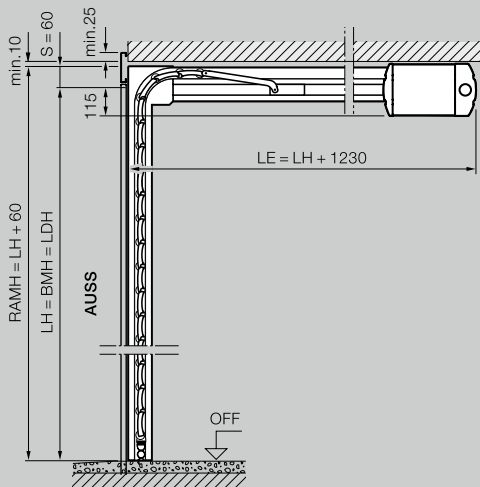
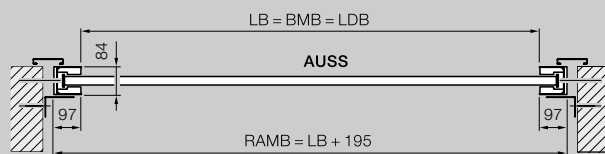
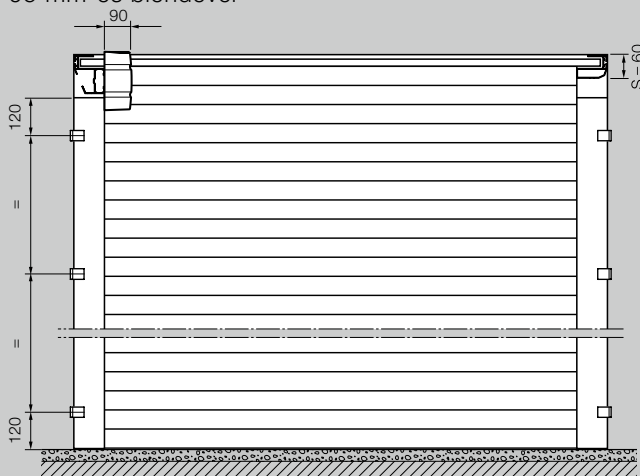

Magyarázatok

BMB	Rendelési szélesség
BMH	Rendelési magasság
LB	Szabad szélesség
LH	Szabad magasság
LDB	Szabad áthajtószélesség
LDH	Szabad áthajtó-magasság
LMB	Falnyílás szabad szélessége
RAMB	Szélességi keretkülméret
RAMH	Magassági keretkülméret
LE	Benyúlási mélység meghajtással
S	Szemöldökmagasság
OFF	Kész padlószint felső síkja
AUSS	Kívül

Oldalsó helyigény 102 mm

Szélterhelési osztály

max. 3000 mm	
kapuszélességig	3. osztály
max. 3500 mm	
kapuszélességig	2. osztály

Beverő eső elleni védelem 2. osztály

Blokktokos mellékajtó

Beépítés a nyílás mögé,
befelé nyíló

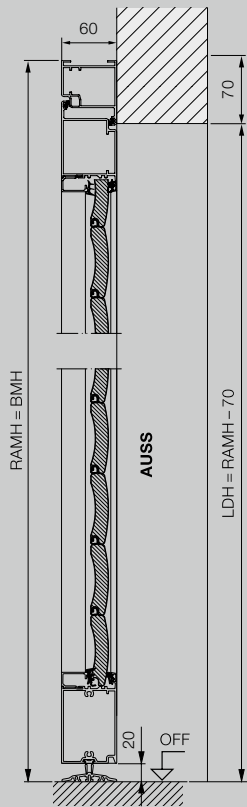

Blokktokos mellékajtó

Beépítés a nyílásba,
befelé nyíló

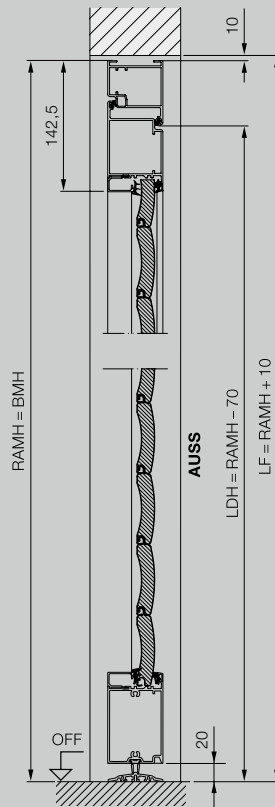

Blokktokos mellékajtó

Beépítés a nyílásba,
kifelé nyíló

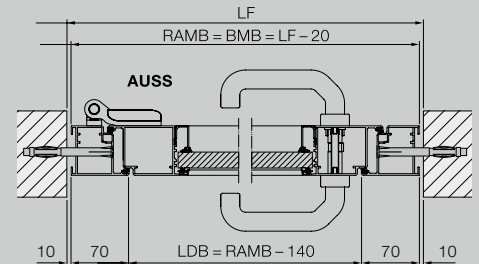
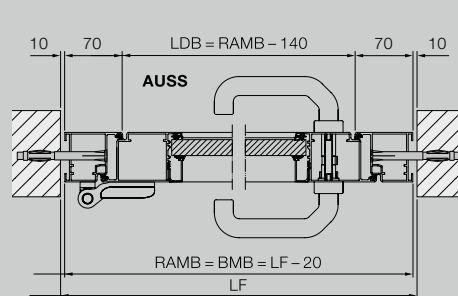
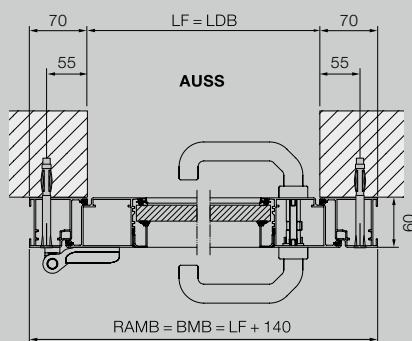
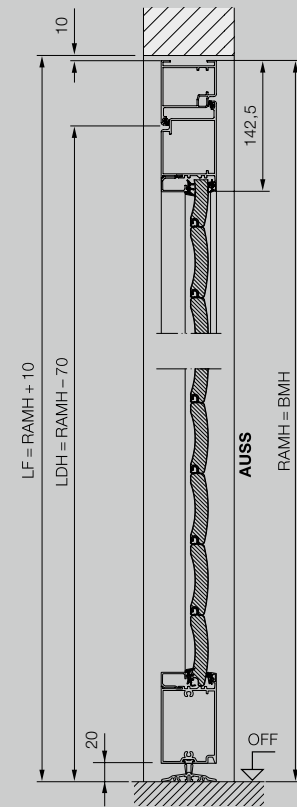

Saroktokos mellékajtó

Belső szerelésű,
befelé nyíló

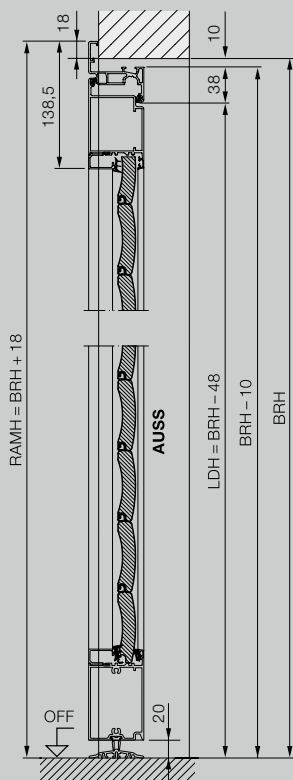

Saroktokos mellékajtó

Külső szerelésű,
kifelé nyíló

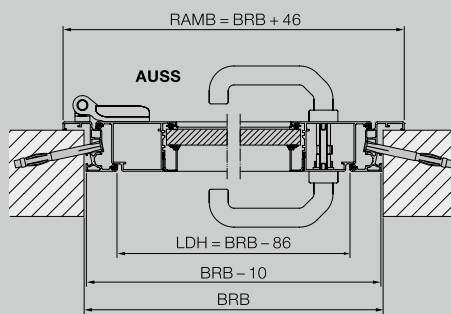
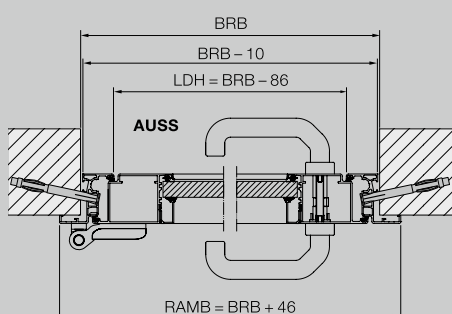
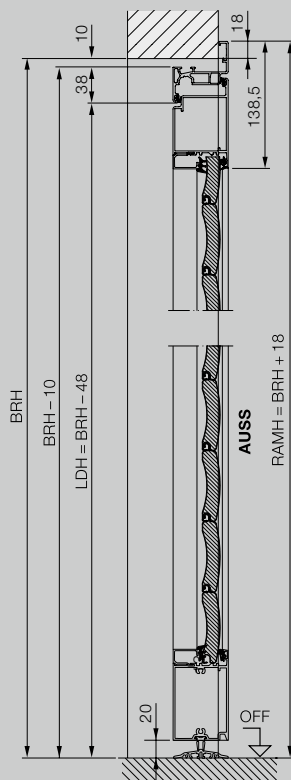

Magyarázatok

BRB	Névleges szélességi méret
BRH	Névleges magassági méret
BMB	Rendelési szélesség
BMH	Rendelési magasság
LDB	Szabad átjárószélesség
LDH	Szabad átjárómagasság
LF	Szabad készméret
RAMB	Szélességi keretkülméret
RAMH	Magassági keretkülméret
OFF	Kész padlószint felső síkja
AUSS	Kívül

Anyag

Horganyzott anyagú ajtólapkeret és tok, mindkét oldalon poliészter anyagú porszórt alapozás, a lamellás redőnykapu. A lamellák pozíciója megegyezik a RollMatic garázs-redőnykapu lamelláival. Üvegezés és szellőzőrács alkalmazása a RollMatic redőny-garázs kapu szerint.



HÖRMANN

Tapasztalja meg a Hörmann minőséget új építésnél és felújításnál egyaránt

A Hörmann-nal mindig biztosra mehet. Gondosan egymásra hangolt megoldásokat kínálunk Önnek magas funkcionalitású, kiváló minőségű termékekkel.

- **Garázskapuk**

Harmonizálva az egyéni építészeti stílussal: billenő- vagy szekcionált kapu, acélból vagy fából.

- **Kapu- és ajtómeghajtások**

Élvezze a magas fokú kényelmet és a betörésgátlás biztonságát Hörmann garázskapu- és udvarikapu-meghajtásokkal. A Hörmann ajtómeghajtásokkal otthonában is élvezheti ezt a kényelmet.

- **Bejárati ajtók**

Minden szükséglethez és igényhez megtalálja átfogó bejáratiajtó-programunkban a kívánságának megfelelő ajtómotívumot.

- **Acélajtók**

Megbízható ajtók a ház minden helyiségéhez, a pincétől a padlásig.

- **Tokok**

Válasszon átfogó programunkból új építéshez, bővítéshez és felújításhoz.



Garázskapuk és kapumeghajtások



Thermo65 / Thermo46 házbejárati-ajtó



Acélajtók

Hörmann: Minőség kompromisszumok nélkül



Hörmann KG Amshausen, Németország



Hörmann KG Antriebstechnik, Németország



Hörmann KG Brandis, Németország



Hörmann KG Brockhagen, Németország



Hörmann KG Dissen, Németország



Hörmann KG Eckelhausen, Németország



Hörmann KG Freisen, Németország



Hörmann KG Ichtshausen, Németország



Hörmann KG Werne, Németország



Hörmann Alkmaar B.V., Hollandia



Hörmann Legnica Sp. z o.o., Lengyelország



Hörmann Beijing, Kína



Hörmann Tianjin, Kína



Hörmann LLC, Montgomery IL, USA



Hörmann Flexon LLC, Burgettstown PA, USA



Shakti Hörmann Pvt. Ltd., India

A nemzetközi piacon egyedülállóan a Hörmann cég az, amely a fontosabb nyílászárók teljes palettáját kínálja. A termékeket szakosodott gyáregységekben, a legújabb műszaki megoldásokat alkalmazva gyártják. A sűrű európai értékesítési- és szervizhálózatnak, továbbá az amerikai és ázsiai képviselőnek köszönhetően mindenütt az Önök megbízható, nemzetközi partnerei vagyunk a nyílászárók piacán. Jelszavunk: Minőség kompromisszumok nélkül.

GARÁZSKAPUK
MOZGATÓK
IPARI KAPUK
RAKODÁSTECHNIKA
AJTÓK
TOKOK

HÖRMANN