



BELTÉRI AJTÓK

ÚJ. Matt festett beltéri ajtók a letisztult és modern terekért

HÖRMANN





4

Erős érvek
a Hörmann beltéri
ajtók mellett.



12

Ajtómotívumok.
Inspirációk.



74

Design.
Kialakítás.
Kiegészítők.

Felelősség generációk óta

A Hörmann családi vállalkozás – mint az építési elemek specialistája – több mint 85 éves tapasztalatra tekint vissza. Ez elkötelezettséget jelent a jelenlegi és a jövőbeli generációk számára is. Épp emiatt az ökológiai felelősség nagyon fontos számunkra. Ezért innovatív megoldásokat fejlesztünk a fenntartható termékek és az intelligens környezetvédelem érdekében.



„EGY JÓ NÉVÉRT MEG KELL DOLGOZNI.”

August Hörmann

A cégalapító ezen gondolata valósággá vált, és bebizonyosodott, hogy a Hörmann márkanév egyet jelent a valódi minőségi termék jelképével és az egyik legsikeresebb cég Európában az építési elemek terén. A sűrű nemzetközi értékesítési- és szervizhálózatnak köszönhetően a Hörmann az Önök megbízható partnere a kiváló minőségű nyílászárók piacán.



FENNTARTHATÓ ERDŐGAZDÁLKODÁS. A faalapanyagok beszerzésekor nagy jelentőséget tulajdonítunk a fenntarthatóan kezelt erdőkből származó fának. Felelőségünk: A környezetbarát és megújuló nyersanyagból származó fának is elegendő mennyiségben kell rendelkezésre állnia a jövő generációi számára, hogy az erdők teljesíthessék ökológiai és társadalmi feladataikat.

100 % KLÍMASEMLEGESSÉG. A Hörmann jó példával szeretne elől járni: a németországi villamosenergia-igényeket 100 %-ban ökoárammal fedezzük. Egy intelligens és tanúsított energiagazdálkodási rendszerrel, a CO₂-semleges postai szállítmányokkal, valamint az értékes anyagok újrahasznosításával együttesen évente több mint 60000 tonna CO₂ takarítható meg. Ezenkívül a beltéri ajtóink gyártásával járó elkerülhetetlen emissziót 100 %-ban a szélenergia- és erdőfelújítási projektek támogatásával a ClimatePartnerrel együttműködve kompenzáljuk. Ezért az összes Hörmann beltéri ajtó „éghajlatsemleges” címkét kapott.



További információk itt találhatóak:

www.hoermann.de/umwelt



Made in Germany márkaminőség



A Hörmann családi vállalat egyetlen forrásból kínálja az építkezés és a felújítás összes fontos elemét. A termékeket szakosodott gyáregységekben, a legújabb műszaki megoldásokat alkalmazva gyártják. Emellett munkatársaink intenzíven dolgoznak az új termékeken, a folyamatos fejlesztéseken és a részletek javításán. Így szabadalmakat és páratlan megoldásokat dobunk piacra.



GARANTÁLTAN TARTÓS. Az ajtó szerkezetét a Hörmann cég saját maga fejleszti és gyártja. Hosszan tartó, valós feltételek melletti tesztelés gondoskodik a bevált sorozatgyártású termékek Hörmann-minőségéről. Ezen ok miatt és a kompromisszumok nélküli minőségbiztosításnak köszönhetően Ön hosszú éveken át örömet lelheti egy Hörmann beltéri ajtóban, mellyel szó szerint egy „éltre való ajtót” választ magának.

ASZTALOS MINŐSÉG, MELY IGAZÁN MEGGYŐZŐ.

Az ajtó- és tokszerkezetekhez csak kiváló minőségű fa alapanyagokat használunk. Csavaros kapcsolatok garantálják a tökéletes illeszkedést és a tok egybefüggő, egységes megjelenését. Az ajtólapban merevítőkeretek és erős ajtóvasalatok szolgálják a nagyfokú stabilitást és a terhelhetőséget. A Duradecor felületek modern, saját gyártástechnológiája igazán meggyőző az állandóan magas minőség és a más gyártók tesztelt CPL felületeihez képest átlagban 48 %-kal jobb ütésállóság révén.

  	
KURZBERICHT	
Auftrags-Nr.: 2713082-2013 Seite 1 von 3	
Auftraggeber (AG):	Hörmann KG Vorlaufgesellschaft Lphüder Weg 34 + 38 33803 Steinhagen
Auftrag vom:	11.03.2013
Prüfgegenstand:	5 Türblätter mit CPL-Beschichtung (Variante 1 + 6) verschiedener Hersteller 3 Türblätter mit Duradecor-Beschichtung (Variante 7 - 9) von Hörmann
Prüfmaßnahme:	Anlieferung durch AG am 14.03.2013
Prüfauftrag:	Durchführung ausgewählter Prüfungen an Türblattoberflächen
Prüfgrundlagen:	<ol style="list-style-type: none"> 1. Bestimmung der Fleckenempfindlichkeit nach EN 12720/ DIN EN/TS 16209 2. Bestimmung des Verhaltens bei Stoßbeanspruchung mit einer kleinen Kugel gemäß den Prüfbedingungen der EN 438-2:2005, Abschnitt 20 3. Bestimmung der Kratzfestigkeit gemäß EN 15186 Verfahren B 4. Bestimmung der Taupfestigkeit gemäß IHD-W-463 und Beurteilung der Prüfflächen gemäß den Bewertungsstufen 5. Bestimmung des Verhaltens bei Abriebbeanspruchung nach EN 438-2:2005, Abschnitt 10 6. Bestimmung der Lichtstichtheit gemäß DIN EN 438-2, Pkt. 27 7. Bestimmung des Verhaltens gegenüber Wasserdampf gemäß EN 438-2:2005, Abschnitt 14 8. Bestimmung des Verhaltens gegenüber trockener Hitze gemäß EN 12722/ Klassifizierung nach DIN 68863 Teil 7/ DIN EN/TS 16209 9. Bestimmung des Verhaltens gegenüber feuchter Hitze gemäß EN 12721/ Klassifizierung nach DIN 68863 Teil 8/ DIN EN/TS 16209 10. Bestimmung der Haftfestigkeit der Beschichtung in Anlehnung an DIN EN ISO 4624 11. Bestimmung der Wasserdampfdurchlässigkeit mittels Bestimmung der Wasseraufnahme bei einer Lagerung von 14 Tagen bei 20 °C/ 98 % relativer Luftfeuchte, Angabe der Wasseraufnahmemenge in g/m² 12. Bestimmung der Wuchstendenz nach IHD-W-471
<small>Der Prüfbericht enthält 3 Seiten. Eine ausgereifte Vervielfältigung bedarf der schriftlichen Genehmigung des EPH. Die Prüfergebnisse beziehen sich ausschließlich auf die geprüften Materialen.</small>	

Formájában és design tekintetében is kiváló minőség

Az Ön berendezésének a stílusa döntő! Olyan beltéri ajtókat szeretne, melyek harmonikusan illeszkednek otthonába? Akkor a kiváló minőségű Duradecor felület igazán meggyőző – ragyogó színek, tökéletesen reprodukált fadekor vagy igen kifejező dombormintás felületek. Ezenkívül számos valódi festésű felület és valódi fafurnér közül is választhat. Vagy a beltéri ajtó felületét saját maga is kialakíthatja a festhető alapfóliás változat révén. Egyedibb már nem is lehetne!





Duradecor
rendkívül ütésálló

TARTÓSAN STRAPABÍRÓ. Az átlagosan 48 %-kal jobb ütésállósággal bíró Duradecor-felület lényegesen felülmúlja a más ajtógyártók CPL-felületeit. Ezenkívül különösen könnyen kezelhető, hőálló, és majdnem olyan robusztus, mint egy konyhai munkalap.



4Protect élvédő

ELLENÁLLÓ ÉLEK. A falcolatlan ajtóknál és sarkos élekkel bíró falcolt ajtóknál megtalálható 4Protect élvédő kitűnik nagy ütés-, kopás- és karcállóságával. Sok Duradecor felülettel rendelkező ajtó így optimálisan védett a mindennapi igénybevétel ellen.

TELJESEN EGYBEFÜGGŐ, FEHÉR. Az összes, fehér Duradecor felületű ajtónál a falcélek speciális festést kapnak a teljesen egybefüggő megjelenés érdekében. Ráadásul a sarkos élekkel bíró ajtóknál 4Protect élvédő szolgálja az egybefüggő átmenetet az ajtólapon. Így anélkül élvezheti az ajtó teljesen fehér megjelenését, hogy azon olyan zavaró keskeny élek lennének, mint a hagyományos ajtóknál.

→ További információk a 4Protect élvédővel kapcsolatosan a 91. oldalon találhatóak.

4Protect élvédő az egybefüggő megjelenéshez, a falcolatlan ajtóknál és sarkos élekkel bíró falcolt ajtóknál.



Hosszúéletű tokkeretek

Kiváló minőségű fa- és acéltokjaink otthonát kétszeresen is barátságosabbá teszik: a tokok szép alakjukkal és elegáns megjelenésükkel az igényesség életérzését hordozzák. Ugyanakkor a tokok rendkívül hosszú életűek. A kiváló minőségű és erős szerkezet érzéketlenné és tartósan könnyen ápolhatóvá teszi ezeket.





KIVÁLÓ MINŐSÉGŰ FATOKOK. A 3 mm-es **1** szép kialakítású élrádiusz kitűnik modern, négyszögletes megjelenésével és egybefüggő élzárásával. A 25 mm vastag tokbélés **2** a nagyfokú alaktartást szolgálja, a kiváló minőségű Duradecor felület **3** pedig a tokot különösen ütés- és karcállóvá teszi.

→ További információ a 76. oldaltól található.



VARIOFIX ERŐS ACÉLTOK. Az alapkivitelű fatokok mellett az összes beltéri ajtónkat megkaphatja porszórt VarioFix acéltokkal is. A sarokillesztések kiváló minőségben vannak összehegesztve és síkban lecsiszolva, így semmilyen sarokillesztés sem látható. Az erős tokszerkezet kibír akár egy pedálos kisautóval vagy porszívóval való ütközést is, és a falcolatlan ajtóknál garantálja az egységes résméretet, mert az a beépítést követően már nem deformálódik. A kiváló minőségű horganyzás révén a tokot a vizes törölgetése sem károsítja.

→ További információk a 93. oldalon találhatóak.





Fedezze fel az új életminőséget

Klasszikus vagy modern stílusú kiváló minőségű beltéri ajtókat szeretne – nagy felületű üvegezéssel, elegáns díszítéssel vagy tökéletes loft-megjelenéssel? A Hörmann mindig pontosan az Önhöz és az Ön otthonához illő beltéri ajtót kínálja.



16 BaseLine



28 DesignLine Concepto



32 DesignLine



46 ClassicLine



54 GlassLine



60 Acél loftajtók



64 Tolóajtók



70 Funkciós ajtók és kiegészítőik







BaseLine

IDŐTLEN ÉS ELEGÁNS. Fontos Önnek otthonában a jó életérzés karakter? Akkor a BaseLine ajtómodellekkel Ön megtalálta az igazit. Az Ön elképzelése szerinti színű vagy dekorfelületű, falcolatlan vagy falcolt kivitelű ajtólap élhető atmoszférát teremt, mely kikapcsolódásra hív. Fedezze fel az összes lehetőséget a következő oldalakon.

Ajtókivitelek

-  Falcolt kivitel, kerekített éllel
-  Falcolt kivitel, sarkos éllel
-  Falcolatlan

→ További információk az ajtókivitelekkel kapcsolatban a 90. oldalon találhatóak.



Falcolt, 1-szárnyú



Falcolt, 2-szárnyú



Falcolt, 1-szárnyú,
DIN LA üvegezéssel



Falcolatlan, 1-szárnyú,
LA 11 üvegezéssel



Falcolatlan, 1-szárnyú



Falcolatlan, 2-szárnyú



Falcolatlan tolóajtó

14./15. OLDAL BaseLine falcolt faajtó, fehér Duradecor felület, Linea matt nemesacél kilincs

BALRA. BaseLine falcolt faajtó, fehér Duradecor felület, Linea matt nemesacél kilincs





Duradecor
rendkívül ütésálló



4Protect élvédő

SÍK FELÜLETŰ DURADECOR. Legnagyobb ütésállóságú Duradecor felület a helyes választás otthonához. Hogy nemes fehér színű, modern szürke vagy lakályos fadecor – itt biztosan megtalálja az ízlésének megfelelő beltéri ajtót. A Duradecor fehér, világosszürke, porszürke, pórusmintás fehér, pórusmintás világosszürke és fehér kőris felületű, sarkos éllel ellátott, falcolatlan és falcolt ajtóink alap kivitelben kiváló minőségű 4Protect élvédővel vannak ellátva.

→ További információk a Duradecor felülettel és a 4Protect élvédővel kapcsolatban a 9. oldalon találhatóak.

SZÍNEK ÉS DEKOROK

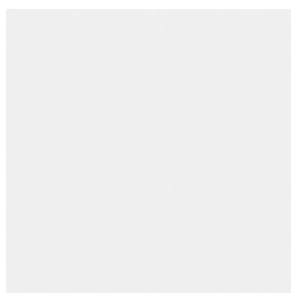

Fehér, RAL 9016

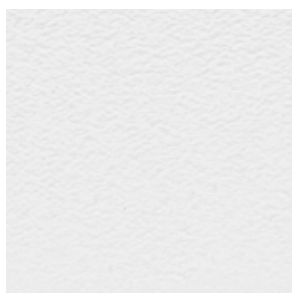

Pórusmintás fehér

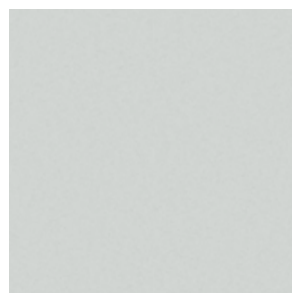

Világosszürke, RAL 7035

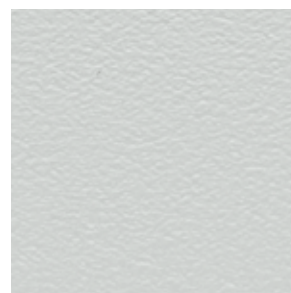

Pórusmintás világosszürke

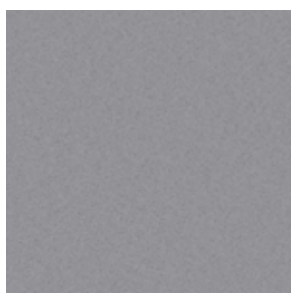

Porszürke, RAL 7037

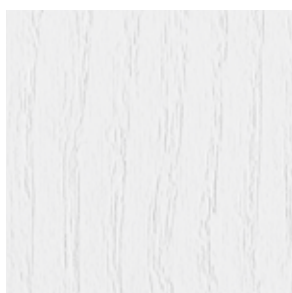

Fehér kőris



Kanadai juhar



Francia bükk

Az ábrázolt színek és dekorok nyomdatechnikai okokból eltérhetnek a valóságostól. **Kérjen tanácsot a Hörmann szakkereskedőjétől.**





Duradecor
rendkívül ütésálló



4Protect élvédő

STRUKTURÁLT DURADDECOR. Ez a felület stílusos módon egyesíti a valódi fa érzetét és az ápolás kényelmét. A faerezet bele van sajtolva az ajtólapba, így a fa jellegzetes karaktere tapinthatóvá válik. A strukturált Duradecor kefélt fehér felületű, sarkos éllel ellátott, falcolatlan és falcolt ajtóink alap kivitelben kiváló minőségű 4Protect élvédővel vannak ellátva.

→ További információk a Duradecor felülettel és a 4Protect élvédővel kapcsolatosan a 9. oldalon találhatóak.

DEKOR



Szürke tölgy*



Fehér tölgy*



Vad tölgy*



Nyers tölgy*



Kefélt fehér*



Kefélt fenyő



Olasz akác



Kefélt sós tölgy



Spanyol tölgy*



Dió

Az ábrázolt dekorok nyomdatechnikai okokból eltérhetnek a valóságostól.
Kérjen tanácsot a Hörmann szakkereskedőjétől.

* hosszanti szálfutással is

BALRA. BaseLine falcolatlan faajtó, hosszanti szálfutású vad tölgy Duradecor felület, 4Protect kontrasztos fekete élvédő, Linea Planar black.edition kilincs





Ragyogó színes felületek



Egyedi RAL-szín

VALÓDI FESTÉS. A festett felülettel rendelkező faajtók különösen nemes hatásúak és kiváló megjelenésűek. A komplett ajtóelem azonos színre festése – tok és ajtólap fehér Duradecor alaplappal – az egységes felületi megjelenést, az egybefüggő éltmenetet, valamint a telt és briliáns színhatást szolgálja. Egyedi beltéri ajtó kialakításhoz Önnek valamennyi RAL-szín a rendelkezésére áll. Alakítsa úgy otthonát, ahogy Önnek tetszik!

PREFERÁLT SZÍNEK



Fehér, RAL 9016



Tisztafehér, RAL 9010



Világosszürke, RAL 7035



Taupe, RAL 7048



Porszürke, RAL 7037



Antracitszürke, RAL 7016



Mélyfekete, RAL 9005

Az ábrázolt színek nyomdatechnikai okokból eltérhetnek a valóságostól. **Kérjen tanácsot a Hörmann szakkereskedőjétől.**





Ragyogó színes felületek

MATT FESTÉS. ÚJ. A tökéletes belső teret megteremthetjük a trendeknek megfelelően az új, matt festett felületű faajtókkal. Ezért terveztük a matt festett, preferált színeinket. Modern, stílusos teret teremthetünk velük, melyek egyben a biztonság érzetét sugallják. A tökéletesen egybefüggő felület, az egyenletes festés és az egybefüggő élátmenet kompromisszumok nélküli, egyszerű eleganciát képviselnek.

PREFERÁLT SZÍNEK

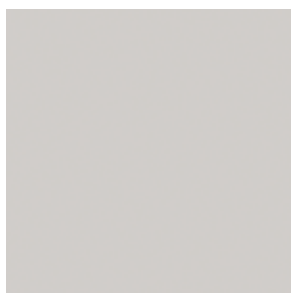

Fehér, RAL 9016

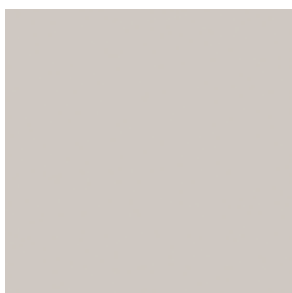

Tisztafehér, RAL 9010

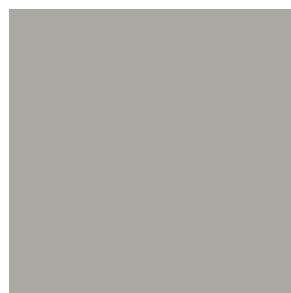

Világosszürke, RAL 7035



Taupe, RAL 7048



Porszürke, RAL 7037



Antracitszürke, RAL 7016



Mélyfekete, RAL 9005

Az ábrázolt színek nyomdatechnikai okokból eltérhetnek a valóságtól. **Kérjen tanácsot a Hörmann szakkereskedőjétől.**



VALÓDI FAFURNÉR. Természetes, barátságos, egyedi – a Hörmann valódi fafurnérok kiváló minőségű, nemes fafajtákból készülnek, és igazán unikálisak.

FURNÉROK



Juhar*



Bükk*



Amerikai tölgy*



Csomós tölgy*



Amerikai dió*



Kőris



Limba



Limba, festhető



Hegyi tölgy



Öregített, olajozott tölgy



Havasi tölgy, mattlakk



Maratott tölgy



Macore



Mahagóni

A képeken látható furnérok nyomdatechnikai okokból eltérhetnek a valóságtól. **Kérjen tanácsot a Hörmann szakkereskedőjétől.**

* hosszanti szálfutással is

BALRA. Baseline falcolt faajtó, csomós tölgy valódi furnér, hosszanti szálfutással, Linea matt nemesacél kilincs



DesignLine Concepto



Duradecor
rendkívül ütésálló



4Protect élvédő

A DesignLine Concepto a tökéletes választás a modern belsőépítészeti stílushoz. Öt divatos szín találkozik három elegáns Duradecor felületen. Így egyedi helyiségkonceptiókat valósíthat meg otthonában – és ezt akár rendkívül stílusosan. Az összes ajtó kivitel szériában kiváló minőségű 4Protect élvédővel van ellátva.

→ További információk a Duradecor felülettel és a 4Protect élvédővel kapcsolatosan a 9. oldalon találhatóak

Ajtó kivitelek

-  Falcolt kivitel, kerekített éllel*
-  Falcolt kivitel, sarkos éllel
-  Falcolatlan

* pala felülethez nem használható

FELÜLETEK

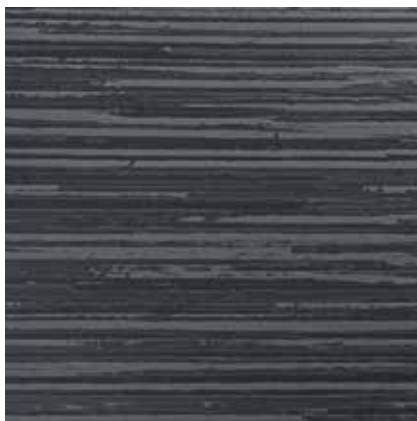
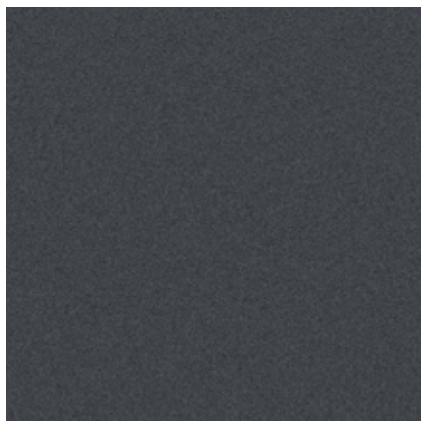

Csak a Hörmann-nál

Ultramatt

A különösen nemes selyemmatt felület látványában és tapinthatóságában is messzemenőig meggyőző. Az ultramatt összeköti az ujjlenyomatokkal és szennyeződésekkel szembeni nagyfokú ellenállóságot az eddig elérhetetlen matt megjelenéssel.

Pala

A modern és egyben kényelmes életérzés megjelenítéséhez ajánlott ez a strukturált felület. A reliefszerű struktúrán megjelenő fény-árnyék hatás igen kellemes és természetes kisugárzást közvetít. Ez a változat akár üvegajtóként is kapható.

Leinen

A finom, érzékelhető struktúrájával a Leinen felület különösen jól harmonizál a fa színével és illeszkedik az igényes, rusztikus-modern lakberendezési stílushoz. A felület egyszerre robusztus és könnyen ápolható. A Leinen felület üvegajtóként is választható.

BALRA. DesignLine Concepto falcolatlan faajtó, porszürke, RAL 7037 palaszzerű felület, Linea black.edition kilincs

Az ábrázolt felületek nyomdatechnikai okokból eltérhetnek a valóságtól. **Kérjen tanácsot a Hörmann szakkereskedőjétől.**

Fehér



DesignLine Concepto
Ultramatt



DesignLine Concepto
Pala



DesignLine Concepto
Leinen



ConceptoGlass
Pala



ConceptoGlass
Leinen

Világosszürke



DesignLine Concepto
Ultramatt



DesignLine Concepto
Pala



DesignLine Concepto
Leinen



ConceptoGlass
Pala



ConceptoGlass
Leinen

Porszürke



DesignLine Concepto
Ultramatt



DesignLine Concepto
Pala



DesignLine Concepto
Leinen



ConceptoGlass
Pala



ConceptoGlass
Leinen

JOBBRA. DesignLine Concepto, Leinen falcolt faajtó, antracit színben;
Karee black.edition kilincsel és ConceptoGlass, Leinen üvegajtó, antracit színben,
Purista black.edition vasalatszettel.

Antracit



DesignLine Concepto
Ultramatt



DesignLine Concepto
Pala



DesignLine Concepto
Leinen



ConceptoGlass
Pala



ConceptoGlass
Leinen

Taupe



DesignLine Concepto
Ultramatt



DesignLine Concepto
Pala



DesignLine Concepto
Leinen



ConceptoGlass
Pala



ConceptoGlass
Leinen

Az ábrázolt felületek és színek nyomdatechnikai okokból eltérhetnek a valóságtól.
Kérjen tanácsot a Hörmann szakkereskedőjétől.







DesignLine Stripe 15

Diszkrét design, mégis egy kis plusz, amit a belesajtolt hornyokkal a Stripe motívum kínál Önnek. A sarkos éllel ellátott, falcolatlan és falcolt ajtóink alapkivitelben kiváló minőségű 4Protect élvédővel vannak ellátva.

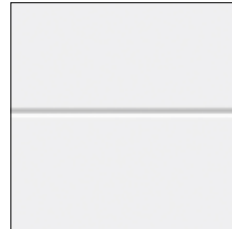
→ További információk a felülettel és a színekkel kapcsolatosan a BaseLine fejezetben található a 16. oldalon.



Ajtó kivitelek

 Falcolt kivitel, sarkos éllel

 Falcolatlan



Sík felületű Duradecor

 Fehér, RAL 9016

 Porszürke, RAL 7037



Stripe 15
Duradecor
Porszürke, RAL 7037



Stripe 15
Duradecor
Fehér, RAL 9016



**Azonos megjelenésű
GrooveGlas 15/5 üvegajtó**
átlátszó üvegfelület (ESG)
mattolt motívumokkal
(szitanyomással), 5 mm
csikszélesség



DesignLine Groove

GROOVE. Az ajtólapba belemart fugáknak és a kiváló minőségű festésnek köszönhetően a Groove motívum igen elegáns megjelenésű. A fa- és az üvegajtók tökéletes keverékéhez kínáljuk a DesignLine Groove motívumokkal azonos megjelenésű üvegajtókat is.









→ További információk a felülettel és a színekkel kapcsolatosan a BaseLine fejezetben található a 16. oldalon.



Ajtó kivitelek

-  Falcolt kivitel, kerekített éllel
-  Falcolt kivitel, sarkos éllel
-  Falcolatlan

Valódi festés / Valódi festett matt. ÚJ

-  Fehér, RAL 9016
-  Tisztafehér, RAL 9010
-  Világosszürke, RAL 7035
-  Taupe, RAL 7048
-  Porszürke, RAL 7037
-  Antracitszürke, RAL 7016
-  Mélyfekete, RAL 9005
-  Egyedi RAL szín (nem matt festés esetén)



Groove 14
Valódi festés
Fehér, RAL 9016



GrooveGlas 14
mattolt üvegfelület (ESG,
homokszórt) átlátszó
motívummal



GrooveGlas 14
átlátszó üvegfelület (ESG)
mattolt motívummal
(homokszórt)



Groove 3



Groove 13



GrooveGlas 13
átlátszó üvegfelület (ESG)
mattolt motívummal
(homokszórt)



Groove 15



GrooveGlas 15/5
mattolt üvegfelület (ESG,
homokszórt) átlátszó
motívummal,
csíkszélesség 5 mm



Groove 20



GrooveGlas 20
átlátszó üvegfelület (ESG)
mattolt motívummal
(V-horonykőszőrülés)



GrooveGlas 20
mattolt üvegfelület (ESG,
homokszórt) átlátszó
motívummal



Groove 21



Groove 22



GrooveGlas 29
átlátszó üvegfelület (ESG)
mattolt motívummal
(homokszórt)



GrooveGlas 29
átlátszó üvegfelület (ESG)
mattolt motívummal
(homokszórt)



Groove 31



Groove 34



Groove 39

Az összes faajtó RAL 9016 fehér színű valódi festéssel



GrooveGlas 15/5
 átlátszó üvegfelület (ESG)
 mattolt motívummal
 (szitanyomással), 5 mm
 csíkszélesség



Groove 16



GrooveGlas 16
 átlátszó üvegfelület (ESG)
 mattolt motívummal
 (homokszórt)



Groove 18



Groove 19



Groove 23



GrooveGlas 23
 átlátszó üvegfelület (ESG)
 mattolt motívummal
 (homokszórt)



GrooveGlas 23
 mattolt üvegfelület (ESG,
 homokszórt) átlátszó
 motívummal



Groove 27



Groove 29



Groove 44



Groove 49



Groove 50



GrooveGlas 50
 átlátszó üvegfelület (ESG)
 mattolt motívummal
 (homokszórt)



Groove 51



GrooveGlas 51
mattolt üvegfelület (ESG, szitanyomással) átlátszó motívummal



Groove 53



Groove 54



Groove 55



Groove 56



Groove 78



Groove 85



GrooveGlas 85
mattolt üvegfelület (ESG, homokszórt) átlátszó motívummal



Groove 86



Groove 87



Groove 88



Groove 89



Groove 92



Groove 93

Az összes faajtó RAL 9016 fehér színű valódi festéssel





DesignLine Steel DesignLine Plain

STEEL. A Steel motívumnál a nemesacél jellegű, felhelyezett rátétek a modern designt szolgálják.

PLAIN. A besüllyesztett és ezáltal egy síkot alkotó rátétek a Plain motívumnak elegáns hangsúlyt adnak. Modern és exkluzív ajtó kialakításhoz kaphatók rátétek 4-féle megjelenéssel: nemesacél **1** és újdonságként fekete **2**, bronz **3**, és arany **4** felülettel.

Ajtókivitelek

-  Falcolt kivitel, kerekített éllel
-  Falcolt kivitel, sarkos éllel
-  Falcolatlan

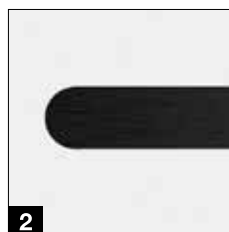
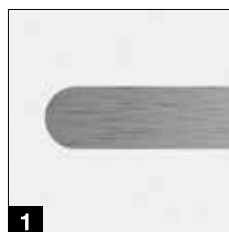





Sík felületű Duradecor

-  Fehér, RAL 9016
-  Pórusminta fehér
-  Világosszürke, RAL 7035
-  Pórusminta világosszürke
-  Porszürke, RAL 7037
-  Fehér kőris
-  Kanadai juhar
-  Francia bükk









Duradecor Ultramatt (csak DesignLine Steel kivitelhez)

-  Fehér, RAL 9016
-  Világosszürke, RAL 7035
-  Porszürke, RAL 7037
-  Antracitszürke, RAL 7016
-  Taupe, RAL 7048









Strukturált Duradecor.

-  Szürke tölgy
-  Fehér tölgy
-  Vad tölgy
-  Nyers tölgy
-  Kefélt fehér
-  Kefélt fenyő
-  Olasz akác
-  Kefélt sós tölgy
-  Spanyol tölgy
-  Dió



Valódi festés / Valódi festett matt. ÚJ

-  Fehér, RAL 9016
-  Tisztafehér, RAL 9010
-  Világosszürke, RAL 7035
-  Taupe, RAL 7048
-  Porszürke, RAL 7037
-  Antracitszürke, RAL 7016
-  Mélyfekete, RAL 9005



Egyedi RAL szín
(nem matt festés esetén)

→ További információk a felületekkel, színekkel és dekorokkal kapcsolatosan a BaseLine fejezetben található a 16. oldaltól.

BALRA. DesignLine Plain 27-7 falcolatlan faajtó, fehér Duradecor felület, fekete színű rátétek, 4Protect kontrasztos fekete élvédő, Linea black.edition kilincs



Steel 14 / Plain 14-7



Steel 16



Steel 20



Steel 23 / Plain 23-7



Steel 27 / Plain 27-7



Steel 29



Steel 37



Steel 38



Steel 39



Steel 78



Plain 27-7
fekete rátétekkel,
black.edition
ajtóvasalatokkal



Azonos megjelenésű
üvegajtó
Loft-Design 1-5
átlátszó üvegfelület (ESG)
fekete motívummal

Az összes faajtó Duradecor felülettel, RAL 9016 fehér színben





DesignLine Rail

RAIL. A fa-üveg kombináció a DesignLine faajtó motívumok ideális kiegészítőjeként ajánlható.

→ További információk a felületekkel, színekkel és dekorokkal kapcsolatosan a BaseLine fejezetben található a 16. oldaltól.



Rail 1
Átlátszó üveg
Kapható a Clear és a Clear White üvegtípusokban

Rail 2
Matt üveg
Kapható Satinato üvegfajtákkal és teljes felületen szitanyomott változatban

Rail 1
Mintás üveg
Kapható Lines, Wave, matt Gropus, átlátszó Gropus, Gisa, Jil, Raff, átlátszó / matt GrooveGlas 15, átlátszó / matt (a képen) GrooveGlas 29 üvegmotívumként.

→ Az üvegfajtákról további információ a GlassLine fejezetben található az 54. oldaltól.

Az összes ajtó Duradecor felülettel, RAL 9016 fehér színben

BALRA. Rail 1 falcolt fa-üvegaajtó; GrooveGlas 15 átlátszó / matt motívumos üveg; fehér Duradecor; Linea matt nemesacél kilincs

Ajtó kivitelek

-  Falcolt kivitel, kerekített éllel
-  Falcolt kivitel, sarkos éllel
-  Falcolatlan







Sík felületű Duradecor

-  Fehér, RAL 9016
-  Pórusmintás fehér
-  Világosszürke, RAL 7035
-  Pórusmintás világosszürke
-  Porszürke, RAL 7037
-  Fehér kőris
-  Kanadai juhar
-  Francia bükk













Duradecor Ultramatt

-  Fehér, RAL 9016
-  Világosszürke, RAL 7035
-  Porszürke, RAL 7037
-  Antracitszürke, RAL 7016
-  Taupe, RAL 7048









Strukturált Duradecor.

-  Szürke tölgy
-  Fehér tölgy
-  Vad tölgy
-  Nyers tölgy
-  Kefélt fehér
-  Kefélt fenyő
-  Olasz akác
-  Kefélt sós tölgy
-  Spanyol tölgy
-  Dió



Valódi festés / Valódi festett matt. ÚJ

-  Fehér, RAL 9016
-  Tisztafehér, RAL 9010
-  Világosszürke, RAL 7035
-  Taupe, RAL 7048
-  Porszürke, RAL 7037
-  Antracitszürke, RAL 7016
-  Mélyfekete, RAL 9005



Egyedi RAL szín (nem matt festés esetén)



ClassicLine Carolina

A kazettás keret egy, az ajtólapba belesajtolt profilírozás révén jön létre. A kiváló minőségű festésnek köszönhetően a felület egyenletes és ragyogó színű. Ez a klasszikus stílusú, különösen kedvező árú motívum csak szabványos méretekből kapható.

→ További információk a felületekkel, színekkel és dekorokkal kapcsolatosan a BaseLine fejezetben található a 16. oldaltól.



Ajtó kivitelek

 Falcolt kivitel, kerekített éllel

 Valódi festés / Valódi festett matt. ÚJ

 Fehér, RAL 9016

 Tisztafehér, RAL 9010

 Világosszürke, RAL 7035

 Taupe, RAL 7048

 Porszürke, RAL 7037

 Antracitszürke, RAL 7016

 Mélyfekete, RAL 9005

 Egyedi RAL szín (nem matt festés esetén)



Carolina 1



Carolina 1
LA 2/3 üvegkivágással,
osztóval



Carolina 1
Lugano üvegkivágással



Carolina 2



Carolina 4



Carolina 4
LA 2/3 üvegkivágással,
osztóval



Carolina 5

Az összes ajtó RAL 9016 fehér színben

BALRA. ClassicLine Carolina 1 falcolt faajtó, RAL 9016 fehér színű felület, Linea matt nemesacél kilincs



ClassicLine Georgia

A legjobb asztaloshagyomány szerint a kiváló minőségű profillécet az ajtólap mélyedésébe illesztik, így ezeknek a motívumoknak nagyon elegáns a megjelenésük, mely tökéletesen illeszkedik a klasszikus lakberendezési stílusokhoz.



→ További információk a felületekkel, színekkel és dekorokkal kapcsolatosan a BaseLine fejezetben található a 16. oldaltól.



Georgia 1



Georgia 2
üvegkivágással



Georgia 3



Georgia 4



Georgia 4
üvegkivágással







Georgia 5

Ajtó kivitelek

-  Falcolt kivitel, kerekített éllel
-  Falcolt kivitel, sarkos éllel
-  Falcolatlan



Sík felületű Duradecor

-  Fehér, RAL 9016
-  Fehér kóris
-  Kanadai juhar
-  Francia bükk







Strukturált Duradecor.

-  Fehér tölgy
-  Vad tölgy
-  Kefélt fehér
-  Kefélt fenyő
-  Kefélt sós tölgy



Valódi festés / Valódi festett matt. ÚJ

-  Fehér, RAL 9016
-  Tisztafehér, RAL 9010
-  Világosszürke, RAL 7035
-  Taupe, RAL 7048
-  Porszürke, RAL 7037
-  Antracitszürke, RAL 7016
-  Mélyfekete, RAL 9005
-  Egyedi RAL szín (nem matt festés esetén)

Az összes ajtó RAL 9016 fehér színben

BALRA. ClassicLine Georgia 2 falcolt faajtó, RAL 7048 taupe színű felület, Vallis matt nemesacél kilincs



ClassicLine Montana

A kiváló minőségben kidolgozott keretes nézet hangsúlyozza a szerény eleganciát. A csökkentett formanyelv jól illeszkedik mind a klasszikus, mind a modern lakberendezési stílushoz.

→ További információk a felületekkel, színekkel és dekorokkal kapcsolatosan a BaseLine fejezetben található a 16. oldaltól.



Ajtókivitelek



Falcolt kivitel, sarkos éllel



Valódi festés / Valódi festett matt. ÚJ



Fehér, RAL 9016



Tisztafehér, RAL 9010



Világosszürke, RAL 7035



Taupe, RAL 7048



Porszürke, RAL 7037



Antracitszürke, RAL 7016



Mélyfekete, RAL 9005



Egyedi RAL szín (nem matt festés esetén)



Montana 1
üvegkivágással



Montana 2



Montana 3



Montana 4
üvegkivágással



Montana 5



Montana 6
üvegkivágással



Montana 7
üvegkivágással



Montana 8

Az összes ajtó RAL 9016 fehér színben

BALRA. ClassicLine Montana 4 falcolt faajtó, RAL 9016 fehér színű felület, Linea black.edition kilincs



ClassicLine Kontura

A 46 mm vastag ajtólap egészen különleges varázsát a kontúrmart profilok és a V-hornok kombinációja adja, mely nem csak régi építésű lakásokba integrálható tökéletesen.









→ További információk a felületekkel, színekkel és dekorokkal kapcsolatosan a BaseLine fejezetben található a 16. oldaltól.



Ajtó kivitelek

 Falcolt kivitel, kerekített éllel

Valódi festés / Valódi festett matt. ÚJ

-  Fehér, RAL 9016
-  Tisztafehér, RAL 9010
-  Világosszürke, RAL 7035
-  Taupe, RAL 7048
-  Porszürke, RAL 7037
-  Antracitszürke, RAL 7016
-  Mélyfekete, RAL 9005
-  Egyedi RAL szín (nem matt festés esetén)



Kontura 1
LA 2 1 üvegkivágással



Kontura 2



Kontura 3
LA üvegkivágással



Kontura 4
1/3 osztó



Kontura 5



Kontura 6
LA 2 üvegkivágással



Kontura 7



Kontura 12

Az összes ajtó RAL 9016 fehér színben

BALRA. ClassicLine Kontura 4 falcolt faajtó, RAL 9005 mélyfekete színű felület, Linea matt nemesacél kilincs



GlassLine

MÉG TÖBB FÉNY AZ ÖN OTTHONÁBA. A GlassLine ajtók számos kristálytisza előnyt kínálnak: az üvegajtók nemes és sikkés megjelenésűek. Ezek otthonának nyitottságot kölcsönöznek, és minden helyiségnek egy egészen különleges varázst adnak. A GlassLine ajtó a könnyű ápolhatóság dolgában is kitűnik: az összes homokszórt üveggel rendelkező motívum nanobevonattal van ellátva. Ennek előnye: sokkal kevesebb ujjlenyomat látható!



Lézertechnika

Ez az üvegfeldolgozás igazán meggyőző a finom részletek és árnyékolás révén. A mélység hatás abból a szép besüllyesztésből rajzolódik ki, amelyet tovább javít az üvegajtó ragyogása.



Homokszórás

Ha Ön az egyediségre helyezi a hangsúlyt: a homokszórás technológia finom motívumokat hoz létre az üveg felületén. A nanobevonattal ellátott, nemes mattolt felület garantálja a kevés ujjlenyomatot.



Szitanyomás

Itt egyesül a design a csúcs felületnemesítéssel: a különlegesen karcálló felületet könnyű ápolni és érzéketlen a szennyeződésekkel szemben.



Barázdacsiszolás

Az üvegajtón lévő barázdacsiszolás egy finom V-fuga hatására jön létre. Az átlátszóság előnyben részesítéséért átlátszó vagy szatinált üveget használnak. A barázdacsiszolás igazán meggyőző a speciális minták, a tapintható érzet és a prizmahatás által kiváltott rendkívüli fényjáték révén.

Tipp

kevesebb ujjlenyomat a nanobevonattal köszönhetően

Tipp

különösen könnyű ápolni



Clear üvegtípus

Az ilyen típusú üveggel az üvegajtó diszkrét, érdekes kontrasztot teremt. Az üvegben lévő vasoxid hatására könnyed „zöld csillogás” jön létre.



Clear White üvegtípus

A Clear White üvegtípus a majdnem teljesen színsemleges átláthatóságával tűnik ki.



ESG egyrétegű biztonsági üveg

Az összes motívumos üvegajtóhoz 8 mm vastag, egyrétegű biztonsági üveget (ESG) használunk. Ezen túlmenően ez az üvegtípus kapható színárnyalatossá vagy teljesen mattolt kivitelben, valamint a trendi Loft megjelenéssel is.



VSG ragasztott biztonsági üveg

Ez a 10 mm vastag üvegtípus 2 betétből áll, melyek egy színes vagy matt fóliával vannak összekapcsolva.



Agesa
 átlátszó üvegfelület (ESG)
 mattolt motívummal
 (lézertechnika)



Amra
 átlátszó üvegfelület (ESG)
 mattolt motívummal
 (homokszórt)



Batista
 átlátszó üvegfelület (ESG)
 mattolt motívummal
 (szitanyomással)



Corbus
 átlátszó üvegfelület (ESG)
 mattolt motívummal
 (homokszórt)



Corbus
 mattolt üvegfelület (ESG,
 homokszórt) átlátszó
 motívummal



Jada
 átlátszó üvegfelület (ESG)
 mattolt motívummal
 (homokszórt)



Jil
 átlátszó üvegfelület (ESG)
 mattolt motívummal
 (homokszórt)



Jil
 mattolt üvegfelület (ESG,
 homokszórt) átlátszó
 motívummal



Liko
 átlátszó üvegfelület (ESG)
 mattolt motívummal
 (homokszórt)



Liko
 mattolt üvegfelület (ESG,
 homokszórt) átlátszó
 motívummal



Milton
 átlátszó üvegfelület (ESG)
 mattolt motívummal
 (homokszórt)



Milton
 mattolt üvegfelület (ESG,
 homokszórt) átlátszó
 motívummal



Nubia
 mattolt üvegfelület (ESG,
 homokszórt) átlátszó
 motívummal



Pinta
 átlátszó üvegfelület (ESG)
 mattolt motívummal
 (homokszórt)



Privat
 külön kérésre, átlátszó
 motívummal ellátott
 mattolt üvegfelület (ESG,
 homokszórt)



Graphic
átlátszó üvegfelület (ESG)
mattolt motívummal
(homokszórt)



Graphic
mattolt üvegfelület (ESG,
homokszórt) átlátszó
motívummal



Gropus
átlátszó üvegfelület (ESG)
motívummal
(barázdacsiszolással)



Gropus
mattolt üvegfelület (ESG,
Satinato) motívummal
(barázdacsiszolással)



Lines
átlátszó üvegfelület (ESG)
mattolt motívummal
(lézertechnika)



Lito
átlátszó üvegfelület (ESG)
matt felirattal
(lézertechnológia)



Meda
mattolt üvegfelület (ESG,
homokszórt) átlátszó
motívummal



Memory
átlátszó üvegfelület (ESG)
mattolt motívummal
(homokszórt)



Memory
mattolt üvegfelület (ESG,
homokszórt) átlátszó
motívummal



Raff
átlátszó üvegfelület
(homokszórt ESG,
opcionálisan
szitanyomással) mattolt
motívummal



Raff
mattolt üvegfelület (ESG,
homokszórt) átlátszó
motívummal



Rika
átlátszó üvegfelület (ESG)
mattolt motívummal
(szitanyomással)



Wave
átlátszó üvegfelület (ESG)
mattolt motívummal
(homokszórt)



Wave
mattolt üvegfelület (ESG,
homokszórt, opcionálisan
szitanyomás) átlátszó
motívummal



Wildlife
átlátszó üvegfelület (ESG)
mattolt motívummal
(homokszórt)



Wildlife
mattolt üvegfelület (ESG,
homokszórt) átlátszó
motívummal



Yoko
mattolt üvegfelület (ESG)
átlátszó motívummal
(szitanyomás)



Clear
átlátszó üvegfelület (ESG)
vagy VSG belül elhelyezett
fóliával)



Clear bronze
színes üvegfelület (ESG)



Clear szürke
színes üvegfelület (ESG)



Sötétszürke
színes üvegfelület (ESG)



Master-Carré
Üvegfelület (ESG,
Master-Carré)



**Szitanyomás
teljes felületen**
teljes felületen mattolt
üvegfelület (ESG,
szitanyomás)



Satinato
mattolt üvegfelület
(ESG, Satinato)



Satinato jellegű
mattolt üvegfelület (VSG,
belül elhelyezett fóliával)



Fehér
belülről színes fóliával
ellátott üvegfelület (VSG)



Black
belülről színes fóliával
ellátott üvegfelület (VSG)



Loft-Design 1-5
átlátszó üvegfelület (ESG)
fekete motívummal



Loft-Design 2-5
átlátszó üvegfelület
(ESG) fekete
motívummal

JOBBRA. Loft-Design 2-5 üvegajtó, Purista Combi black.edition vasalatszett,
Linea black.edition kilincs, Slide Compact tolóajtó üvegezett oldalelemmel,
black.edition profil, 6402 black.edition kagylófogantyú





Acél loftajtók

IPARI STÍLUS LAKÓTEREKHEZ ÉS

MUNKAKÖRNYEZETHEZ. Nagyra értékeli az időtlen eleganciát és a modern minimalizmust? A Loftajtóink ehhez készülnek. Ezek designt adnak a belső tereknek az acél és az üveg harmonizálásával. A Loftajtók 5000 × 4000 mm elemméretig kaphatók! Az ajtók még ilyen méretben is nagyon elegánsak a keskeny profilú 76 mm-es (ajtó) és 20 mm-es (fix üvegszerkezet) profilnak és a rászertelt osztóknak köszönhetően.

Az ajtók választhatóan sarkos üvegszorítólécekkel vagy Slim üvegszorítólécekkel vannak ellátva. Ajtóvasalatként RAL 9005 mélyfekete vagy nemesacél változat választható.



További információ az Acél loftajtók című brosrában található.



FELÜL. Slim (standard) üvegszorító lécekkel ellátott profil, nézeti szélesség 15 mm
KÖZÉPEN. Sarkos üvegszorító lécekkel ellátott profil (opcionális), nézeti szélesség 50 mm
LENT. RAL 9005 mélyfekete kilincs

BALRA. 2-szárnyú acél loftajtó felüvilágítóval, RAL 9005 mélyfekete, sarkos üvegszorító lécek; Ogro-Design 8155 V modell kilincs, RAL 9005 mélyfekete színben



IDŐTÁLLÓ DESIGN. A loftajtókkal egy modern, visszafogott kapcsolat hozható létre több helyiség között, melyek ugyanakkor a sok fény beengedését is szolgálják. A filigrán acélprofil modern vonalakat kölcsönöz a designnak és ráadásként könnyed hatást nyújt. Az üveg kiemeli ezt az elegáns összképet.





BALRA FENT. 2-szárnyú forgóajtó, opcionális osztókkal

JOBBRA FENT. 1-szárnyú forgóajtó oldalelemekkel, felülvilágítóval és opcionális osztókkal

ALUL. 2-szárnyú tolóajtó oldalelemekkel



Tolóajtók

Csodás tolóajtóink új lehetőségeket nyitnak a helyiségek optimális használatához. A Hörmann 1- és 2-szárnyú tolóajtómegoldásokat is kínál az összes BaseLine, DesignLine, ClassLine és GlassLine ajtótípushoz.

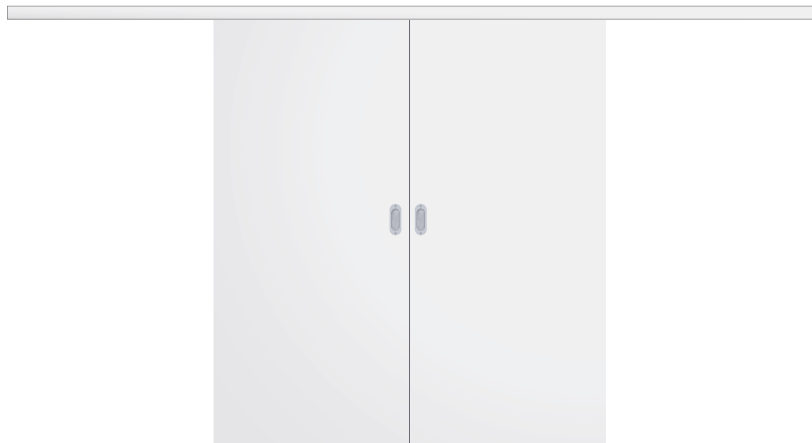

2-szárnyú A-típusú tolóajtó, fal előtt futó kivitel



1-szárnyú B-típusú tolóajtó,
fal előtt futó kivitel



1-szárnyú C-típusú tolóajtó,
fal előtt futó kivitel

BALRA. „C” típusú fatok, fal előtt futó kivitel, Duradecor strukturált, szürke tölgy, Basic nemesacél kerekített fogantyúrúd



FA TOLÓAJTÓTOKOK A fal elé szerelésnél az ajtószárny két, a tolóajtódobozba integrált futósínen csúszik. A fa tolóajtótokok az A, B vagy C-típusú ajtó kivitelekhez függőleges ütközővel kaphatók. A tok, a tolóajtódoboz és az ajtólap egyetlen harmonikus egységet képez a Duradecor, valódi festésű vagy valódi fafurnér felület révén. Falban futó szerelésnél, a futósínek a helyszínen a falba kerülnek felszerelésre. Így nincs külön tolóajtódoboz.

ACÉL TOLÓAJTÓTOKOK. A függőleges ütközővel ellátott komplett ajtóelem, szerelhető fal előtt vagy falban futó kivitelként. Az erős tokok kiváló minőségű porszórt bevonatot kapnak. A szerelt falakba való beépítéshez ajánlott a dobozolt változat. A komplett tolóajtórendszer egyetlen egységként elő van szerelve és már csak gipszkartonnal kell burkolni. A HW-SL kivitel a csak 6 mm-es toktükörrel különösen elegáns megjelenést nyújt (bal felső ábra).

→ További információ a 88. oldaltól található.



BALRA FENT. Dobozolt változatú HW-SL acéltok, falba futó változat, DesignLine Concepto pala ajtólap, RAL 9016 fehér, Basic sarkos nemesacél fogantyúrúd

JOBBRA FENT. Acéltok, fal előtt futó kivitel, BaseLine fehér Duradecor ajtólap, Basic kerekített nemesacél fogantyúrúd

JOBBRA LENT. C-típusú fatok, fal előtt futó kivitel, ClassicLine Georgia 1 fehér Duradecor ajtólap, Basic nemesacél kerekített fogantyúrúd



ROTAN TOLÓAJTÓRENDSZER. Ennél a hűvösen ipari stílusú tolóajtórendszerénél az ajtószárnyak konzolokra vannak szerelve, melyek görgőkön keresztül egy futósínen csúsznak. A nemesacél rúd a falra van szerelve.



BALRA FENT. Rotan tolóajtó, Satinato ajtólap, Basic sarkos nemesacél fogantyúrúd

JOBBRA FENT. Slide Compact tolóajtó üvegezett oldalelemmel, black.edition profil, Clear szürke ajtólap, black.edition fogólap, falnyílásba építve

JOBBRA LENT. Slide Compact tolóajtó függőleges ütközővel, GrooveGlas 85 ajtólap, 6402 nemesacél kagylófogantyú, falnyílás elé építve





SLIDE COMPACT TOLÓAJTÓRENDSZER. A futósínprofil, melyben az ajtólap csúszik, nemesacél matt, mélyfekete vagy fehér változatban kapható. A profil szerelhető a falnyílás elé, de akár a falnyílásba is. Egy üvegezett oldalelemmel ellátott rendszer a széles átjárókhöz nyújt fényáteresztő és egyben helytakarékos ajtómegoldást. Legfeljebb 60 kg-os ajtólapsúlyig a Slide Compact rendszer az ajtószárny lágy záródását biztosító SafeClose egységgel van ellátva.

→ További információ a 88. oldaltól található.









Funkciós ajtók és kiegészítőik

MÉG NAGYOBB BIZTONSÁG ÉS TÖBB KÉNYELEM.

A belterekbe és folyosókra telepíthető lakásbejárati ajtók nagyfokú hanggátlást, és akár különböző hőmérsékletviszonyok mellett is megbízható működést nyújtanak, ráadásul a betörésgátlás tanúsítva is van. Válasszon három felszereltségi csomag közül, amelyek plusz biztonságot és kényelmet nyújtanak Önnek. A különböző tűzgátlási osztályoknak megfelelő tűzgátló ajtók a követelményeknek megfelelően kiegészíthetők füstgátló, hanggátló vagy biztonsági felszereltséggel is. Az Ön mindennapi kényelmét javíthatják az olyan innovatív megoldások, mint a SmartKey rádiós ajtózár-meghajtás vagy a PortaMatic ajtómeghajtás.

→ További információ a 96. oldaltól található.

Klíma- és lakásbejárati ajtók

	WET 1. rendszer*	WET 2. rendszer	WET 3. rendszer
 3. klímaosztály	●	●	●
 1 hanggátlási osztály	●		
 2 hanggátlási osztály		●	
 3 hanggátlási osztály		●	●
 RC 2 biztonsági kivitel		○	○
 RC 3 biztonsági kivitel			●

● = alapfelszereltség ○ = opcionális kivitel

* csak BaseLine

BALRA. WET 3 BaseLine falcolt lakásbejárati ajtó, fehér Duradecor, matt nemesacél biztonsági vasalat



SMARTKEY AJTÓZÁR-MEGHAJTÁS Nyissa az ajtózárat egyszerűen egy gombnyomással a rádiós kéziadón, a rádiós belső nyomógombon vagy közvetlenül a SmartKey érzékelő felületével. Így többé nem kell bevásárló táskáit letennie, hogy házának, lakásának ajtaját kinyissa. Akár rollátorral / kerekes széssel vagy babakocsival is sokkal egyszerűbben juthat be házába, lakásába, mert az ajtót Ön már távolról nyitni tudja. A reteszelés vagy gombnyomásra vagy egy meghatározott idő után automatikusan történik meg. Így az ajtózár biztonságosan reteszel és védelmet nyújt a betöréssel szemben.

→ További információk a 97. oldalon találhatóak.

PORTAMATIC AJTÓMEGHAJTÁS. Nyissa és zárja beltéri ajtóját egész egyszerűen, automatikusan kéziadóval vagy nyomógombbal. Ha Ön mozgáskorlátozott vagy egyszerűen több kényelemre vágyik – ez a technika könnyebbé teszi a mindennapjait. A PortaMatic ajtómeghajtás nemcsak a számos funkciója és beállítási lehetősége miatt előnyös, de az áramfogyasztása is minimális. A PortaMatic ráadásul akár 25 %-kal kedvezőbb, mint a hasonló ajtómeghajtások, és az ápolási biztosítása akár 100 %-ban támogathatja is.



További információk az Ajtómeghajtók prospektusban találhatóak.



A támogatási lehetőségekről információt az alábbi oldalon talál: <http://www.hoermann.de/portamatic/zuschuss>





76



78

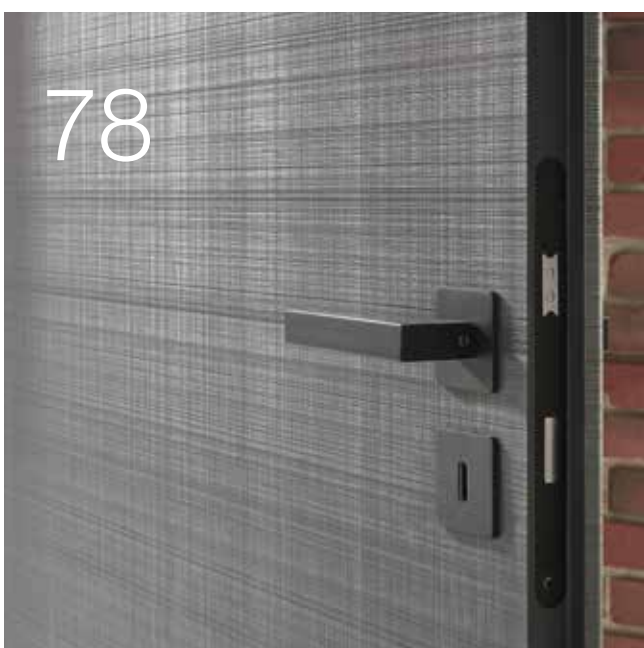

88



Design. Kialakítás. Kiegészítők.

- 76 Ajtó- és tokkonstrukciók
- 78 black.edition ajtóvasalatok
- 79 Ajtóvasalatok és kilincsgarnitúrák faajtókhoz
- 84 Ajtóvasalatok és kilincsgarnitúrák üvegajtókhoz
- 86 Üvegkivágások, oldalelemek, felülvilágítók
- 88 Ajtóvasalatok és kilincsgarnitúrák tolóajtókhoz
- 90 Ajtó- és tokkivitelek
- 93 VarioFix acéltok
- 94 Áttekintő táblázat
- 96 Funkciós ajtók
- 98 Méretek és beépítési adatok faajtókhoz

Ajtó- és tokkonstrukciók

Kiváló, asztalos minőség magas igényszínhez



Szép megjelenés a pontos és könnyen szerelhető sarokillesztéseknek köszönhetően **1**

Tokbélés

- Csavarozott sarokillesztések, béléscsatlakozással
- Jól utánállítható
- Nagyfokú erőzárás

Tokborítás

- Tömör fém csavaros összekötők
- Kimagasló erőzárás
- Közvetlen nyomáelosztás a csatlakozó felületeken
- Nincsenek látható furatok a tokborításon

Nagyfokú alaktartás az erős tokszerkezetnek köszönhetően **2**

- Tokbélés 25 mm vastag
- Tokbélés Duradecor felülettel
- Melaminbevonatos ellendarab
- MDF tokborítás
- Fali peremezés 23 mm
- Tokborítás 60 mm vagy opcionálisan 70 mm

Tartósan halk záródás a kiváló minőségű tömítésnek köszönhetően ³

- Kétkamrás rendszer
- Tiszta szerkezet az ajtólapon
- Jó csillapítási tulajdonságok

Nagyobb biztonság az ellenállóképes standard zárlemeznek köszönhetően ⁴

- Mozgatható hátsó megtámasztás
- Hatszoros csavarozás
- Kétutas zárás
- Szállíthatók utólagos felszerelőkészletek

Az ajtó nem süllyed le a hibrid pánttáskának köszönhetően ⁵

- Teherbírás 80 kg
- Erősített fém-műanyag fogadóelem
- Négyeszeres csavarozás a tokbélésben
- Vezetőhüvelyek a tokborítás elülső éléig
- fa- és üvegajtókhoz

Nagy stabilitás az erősített keretű ajtólapnak köszönhetően ⁶

- Beltéri ajtók 80 mm-es erősített kerettel
- pánt- és zároldal



black.edition ajtóvasalatok

Nemes mélyfekete színben

A design kedvelőinek ajánljuk a nemes mélyfekete színű ajtóvasalatokat. A fehér vagy szürke felületekkel kontrasztot alkotó black.edition nagyon exkluzív megjelenést kölcsönöz ajtajának.

Csak a Hörmann-nál

Az összes ajtóvasalat
black.edition kivitelben

4Protect kontrasztos élvédő

→ További információ a 90. oldaltól található.

Toktömítés

Ajtópántok

→ További információk a 79. oldalon találhatóak.

Kilincsgarnitúra

→ További információ a 80. oldaltól található.

Zárlemez és zárelőlap

→ További információk a 79. oldalon találhatóak.

Tolóajtó-vasalatok



Üvegajtó-vasalatok

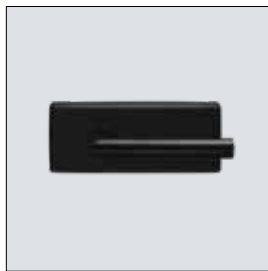

→ További információ a 84. oldaltól található.



Ajtóvasalatok falcolt ajtólapokhoz



I. osztályú BB-zár, nikkelezüst zárelőlap (alapkivitelben)



V 3420 WF, 2-részes pánt (alapkivitelben)



V 3420 WF, 2-részes pánt black.edition mélyfekete kivitelben (opcióként)



V 4426 WF, 3-részes pánt (opcionális)



V 4426 WF, 3-részes pánt black.edition mélyfekete kivitelben (opcióként)



VX 160-18, 3D pánt (opcionális)



Rejtett elhelyezésű pánt Pivota FX 2 60 3D (opcionális)

Ajtóvasalatok falcolatlan ajtólapokhoz



I. osztályú BB-zár, nikkelezüst zárelőlap (alapkivitelben)



Mágneses nyelvű zár az ajtó lágy és halk záródásához (opcionális), black.edition változatban is kapható



Mágnesnyelves zár rövid zárelőlappal a decens ajtó megjelenés érdekében (opcióként), black.edition változatban is kapható



Mágnesnyelves zár-black.edition mélyfekete kivitelben



Rejtett elhelyezésű 3D AN europánt (opcionális)



Rejtett 3D AN Europánt, black.edition mélyfekete kivitelben (opcióként)



DX 61 rejtett 3D pántok (opcionális)



V 7888 WF 3D, 3-részes görgős ajtópánt (opcióban, csak fatokokhoz)

Kilincsgarnitúrák

faajtókhoz



Ala
matt nemesacél
S P



Apart
matt nemesacél
S P



Arundo
matt nemesacél
S P



Basica 2
matt nemesacél
S P



Basica 3
matt nemesacél
S P



Indra
matt nemesacél, polírozott
S F



Karee
matt nemesacél
S



Lilet
Polírozott nemesacél, fehér
porcelán fogantyú
S

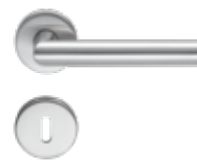

Linea
matt nemesacél
S F P

 Opcionálisan
tűzgátló ajtókhoz is



Linea
polírozott nemesacél
F



Quadriga
matt nemesacél
S



Tento
matt nemesacél
S P



Vallis
matt nemesacél
S P



Vento
matt nemesacél
S P



Karee black.edition
matt mélyfekete
S F



Linea black.edition
matt mélyfekete
S F P



Dee
matt nemesacél
S P

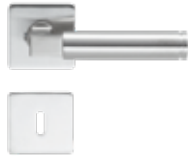

Dee
matt nemesacél
S



Linea
matt nemesacél
S F



Luba
matt nemesacél
S P

Kilincs- és zárrozetta változatok

A kilincs- és zárgarnitúrák meghatározó elemei a beltéri ajtó összképének. A Hörmann az ábrázolt kilincsgarnitúrák különböző változatait kínálja:

S STANDARD ROZETTA. A kb. 10 mm vastag kilincs- és zárrozetták az ajtólapra vannak felszerelve.

F LAPOSROZETTA. Ez a lapos rozettakivitel csak 3 mm vastag, és elegáns megjelenést kölcsönöz az ajtónak.

P PLANAR. A teljes mértékben egy síkot alkotó Planar rozetták tökéletesen az ajtólapba vannak süllyesztve, ez különleges inspirációt ad a design kedvelőinek.

Egy további, apró részlet: a kulcslyuk furatának elhagyásával a megjelenés még könnyedebbnek és ezáltal elegánsabbnak tűnik.



S



F



P

Kilincsgarnitúrák

faajtókhoz

Bicolor 162 rendszer



Fekete matt / bronz matt

F



Fekete matt / arany matt

F

Bicolor 250 rendszer



Fekete matt / bronz matt

F



Fekete matt / arany matt

F

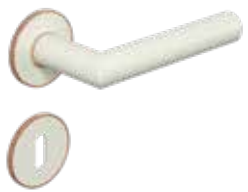

Fehér matt / bronz matt

F

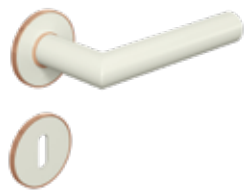

Fehér matt / arany matt

F

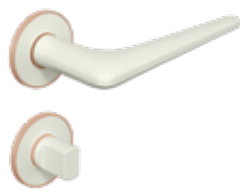

Fehér matt / bronz matt

F



Fehér matt / arany matt

F



Antracit / nemesacél matt

F



Antracit / nemesacél matt

F

F Laposrozetta
További információk
a 79. oldalon található.



Bicolor kilincsgarnitúrák

Még több egyediséget adhat a faajtóknak a Bicolor rendszerű ajtókilincseinkkel. Itt különlegesen nemes módon vannak kombinálva a színes rozettás ajtókilincsek kontrasztos megjelenéssel. Ez egy rendkívüli alakító elem, mellyel finomhangolható a látvány.



Leaf Light

Kasmírszürkében (lásd a képet)
vagy matt nemesacél kivitelben

S



Remote

Kasmírszürkében (lásd a képet)
vagy matt nemesacél kivitelben

S



Avus One

Kasmírszürke (lásd az ábrát) vagy
nemesacél, rozetták nélkül,
opcionálisan Smart2Lock
egységgel az ajtó fogantyún való
reteszeléséhez

S

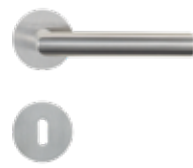

Lucia

Matt nemesacél (lásd az ábrát)
vagy matt mélyfekete (kizárólag
Lucia Professional), opcionálisan
Smart2Lock zárral az ajtófogantyún
való reteszeléshez

S Lucia Professional

F Lucia PiattaS

S Standard rozetta

F Laposrozetta

További információk a 79. oldalon
találhatók.



Smart2Lock reteszelés

A zárási mechanika elegáns módon az ajtókilincsbe van integrálva és egyetlen kézzel be- és kireteszelhető. Reteszelt állapotban az ajtófogantyú sem kívül, sem belül nem nyomható le. Ezen intelligens zártechnológia révén már nincs szükség kulcsrozettára, így a beltéri ajtó még inkább elegáns hatást nyújt.

Ajtóvasalatok és kilincsgarnitúrák

üvegajtókhöz



Arona Combi vasalatszett
matt nemesacél, polírozott
nemesacél vagy EV 1



Purista Combi vasalatszett
matt nemesacél, polírozott
nemesacél vagy EV 1



Conica Combi vasalatszett
matt nemesacél vagy EV 1



Mina Combi vasalatkészlet
matt nemesacél, egyedi kivitelű
üvegajtó szükséges



Apart
matt nemesacél vagy
polírozott / matt nemesacél



Basica 3
matt nemesacél vagy EV 1



Belis
matt nemesacél



Dee
matt nemesacél, polírozott
nemesacél vagy EV 1



Linea
matt nemesacél, polírozott
nemesacél vagy EV 1



Nala
matt nemesacél vagy polírozott
nemesacél



Quadriga
matt nemesacél



Fokozott hanggátlás

Csendes és világos lakó- és munkakörnyezetre vágyik? Akkor a Clear és Satinato üvegajtókhöz opcionális kivitelként a 11 mm-es ragasztott biztonsági üveget és a süllyeszthető padlótömítést ajánljuk. Ajtója hanggátlási értéke elérheti akár a 32 dB-t is (mely megfelel az SK 1 osztálynak).



**Purista Combi vasalatszett,
black.edition**
Matt mélyfekete, mágneses nyelvű
zárral együtt



Linea black.edition
matt mélyfekete



Karee black.edition
matt mélyfekete



Puristo S vasalatszett
Kasmírszürke (lásd az ábrát) vagy
nemesacél, opcionálisan
Smart2Lock egységgel az ajtó
fogantyún való reteszeléséhez



Leaf Light
Kasmírszürkében (lásd a képet)
vagy nemesacél kivitelben



Remote
Kasmírszürkében (lásd a képet)
vagy nemesacél kivitelben



Avus One
Kasmírszürkében (lásd a képet)
vagy nemesacél kivitelben



Smart2Lock reteszelés

A zárasi mechanika elegáns módon az ajtóvasalatba van integrálva és egyetlen kézzel be- és kireteszelhető. Reteszelt állapotban az ajtófogantyú sem kívül, sem belül nem nyomható le. Ezen intelligens zártechnológia révén az üvegajtók kulcs nélkül reteszelhetők.

Üvegkivágások, oldalelemek, felülvilágítók

faajtókhöz

Üvegkivágások BaseLine és DesignLine Concepto faajtókhöz



DIN



LA 5



LA 9



LA 10



LA 11



LA 24 középén



LA 27



LA Pure

Oldalelemek (mennyezetig felfutó)



1-szárnyú, 1 oldalelem



1-szárnyú, 2 oldalelem

Felülvilágítók (mennyezetig felfutó)



1-szárnyú, 1 felsőelem,
alternatívaként
felülvilágítóval is



2-szárnyú, 1 felülvilágító

Üvegezés az üvegvágáshoz

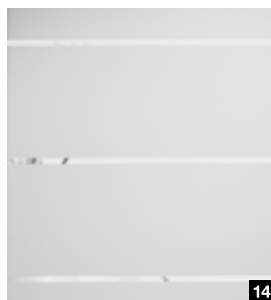
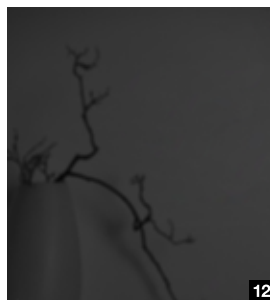
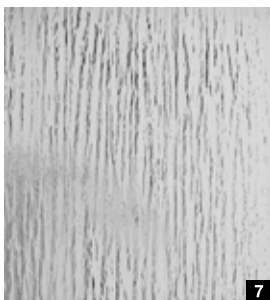
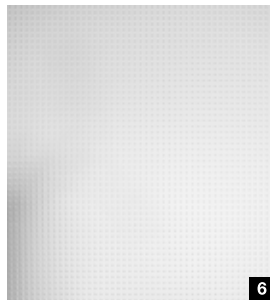
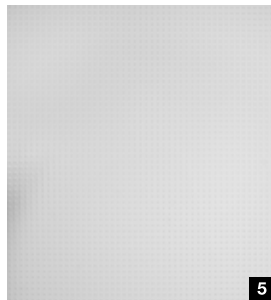
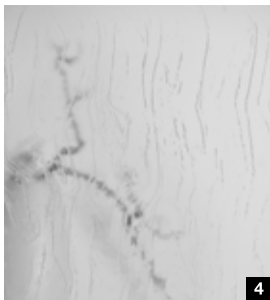
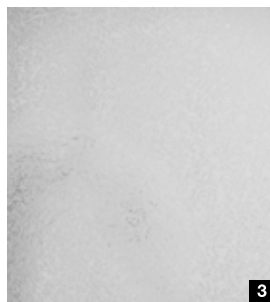
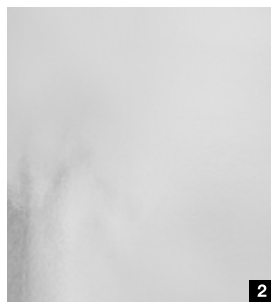

Üvegajták

- 1 Artista átlászó
- 2 Chinchilla fehér
- 3 Eisblumenglas fehér
- 4 Gothik fehér
- 5 Pave fehér
- 6 Master-Carré
- 7 Silvit 178 fehér
- 8 Uadi fehér
- 9 VSG Clear
- 10 VSG Clear fehér
- 11 Clear szürke
- 12 Sötétszürke
- 13 Clear bronz
- 14 GrooveGlass 15/10, átlászó minta
- 15 GrooveGlass 15/10, matt minta

Ajtóvasalatok és kilincsgarnitúrák

tolóajtókhoz

Slide Compact tolóajtórendszer



A Slide Compact tolóajtórendszer profilja szériában matt nemesacél (bal oldali ábra), és opcionálisan matt mélyfekete (középső ábra) vagy fehér színben (jobb oldali ábra) kapható.

A Slide Compact tolóajtórendszer, 1-szárnyú ajtókhoz kiegészítve függőleges ütközővel (nemesacél színben), fal előtt futó változat

Tolóajtórendszer a tokban



Az ajtólapon lévő kefe (bal oldali ábra) és a tokba épített befutó tömítés (jobb oldali ábra) a C-típusú tokkal ellátott, fal előtt futó tolóajtók esetében optimális védelmet nyújt a szagokkal, zajokkal és a huzattal szemben – így még kellemesebben érezheti magát otthonában.

A falban futó tolóajtóknál a teljesen a falba tolt ajtólapot egy kiugrasztható fogantyúval gombnyomásra ismét kihúzhatja, majd az ajtót zárhatja.

Kagylófogantyú fa- és üvegajtókhoz



6402 kagylófogantyú csak faajtókhoz, kerek, matt nemesacél



6403 kagylófogantyú csak üvegajtókhoz, négyzetes, nemesacél színben vagy mélyfekete black.edition



3649 design kagylófogantyú csak faajtókhoz, ovális, matt nemesacél



3648 design kagylófogantyú csak faajtókhoz, négyzetes, matt nemesacél



FSB 4212 kagylófogantyú, ovális, matt nemesacél vagy alumínium



FSB 4251 kagylófogantyú, négyzetes, süllyesztve rögzíthető, matt nemesacél



FSB 4250 kagylófogantyú, süllyesztve rögzíthető, csak faajtókhoz, matt nemesacél



FSB 4252 kagylófogantyú, kerek, süllyesztve rögzíthető, matt nemesacél



FSB 4253 kagylófogantyú, négyzetes, süllyesztve rögzíthető, matt nemesacél



Norma 3657 kagylófogantyú, ovális, matt nemesacél vagy mélyfekete black.edition. ÚJ



Rondell 3659 kagylófogantyú, kerek, matt nikkal vagy mélyfekete black.edition. ÚJ

Fogantyúrúd fa- és üvegajtókhoz



Basic fogantyúrúdpár, kerek, matt nemesacél



Basic fogantyúrúdpár, kerek, black.edition kivétel mélyfekete színben



U-Grip fogantyúrúdpár, kerek, matt nemesacél



Combi fogantyúrúd kombinációs, laposfogantyú



Basic fogantyúrúdpár, sarkos, matt nemesacél

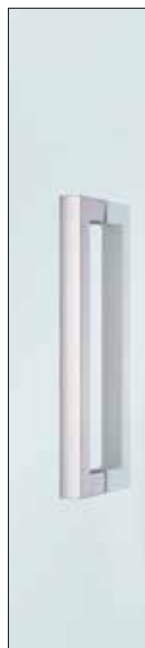

U-Grip fogantyúrúdpár, sarkos, matt nemesacél

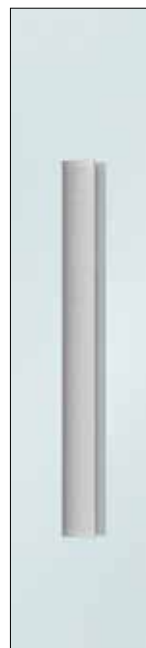

Fogólap, matt nemesacél

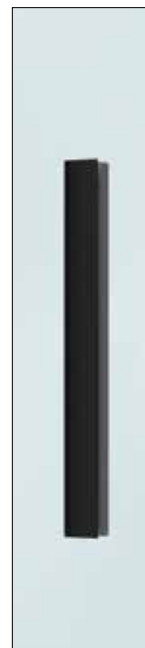

Fogólap, black.edition kivétel mélyfekete színben

Ajtó- és tokkivitelek

Egyedi design és működés



Falcolt kivitel lekerekített éllel

Helyes választás azok számára, akik értékelik a harmonikus összhatást, amelynek ez a kialakítás megfelel: az ajtólap felfekszik a tokon és a lekerekített ajtólapélek révén harmonikus összhatást nyújt. A lekerekített éllel ellátott, falcolt ajtó megjelenés kapható az összes faajtóhoz, kivéve a DesignLine Stripe és a ClassicLine Montana változatokat.

Falcolt kivitel sarkos éllel

Ha Ön a hangsúlyosan vonalas megjelenést értékeli, akkor ezt a kivitel ajánljuk Önnek. Az ajtólap felfekszik és szép formájú, sarkos éllel rendelkezik. Kapható az összes faajtóhoz, kivéve a ClassicLine Carolina változatokat. A 4Protect élvédővel ellátott Duradecor felület és a festett felület esetén ez a kivitel kiemeli a tökéletesen egybefüggő megjelenést.

Falcolatlan kivitel

Exkluzív megjelenésű ajtót szeretne otthonához, szinte egy síkot alkotó átmenettel a tokra? Akkor a falcolatlan ajtólapot ajánljuk, mely különösen a modern életstílussal harmonizál. Ez a kivitel az összes faajtóhoz szállítható, kivéve a ClassicLine Carolina változatokat. A 4Protect élvédővel ellátott Duradecor felület és a valódi festett felület esetén ez a kivitel kiemeli a tökéletesen egybefüggő megjelenést.



4Protect élvédő



4Protect élvédő

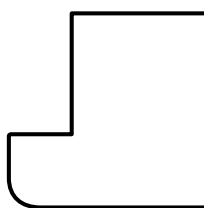

Ajtólap vízszintes metszete

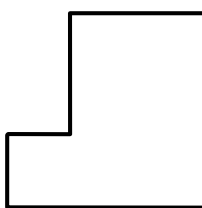

Ajtólap vízszintes metszete

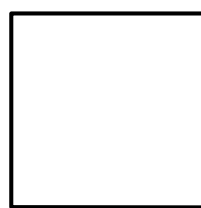

Ajtólap vízszintes metszete



4Protect élvédő

A 4-szeres élvédelem az alábbi jellemzőkkel bír:

1. Nagy ütésállóság
2. Nagy kopásállóság
3. Nagy karcállóság
4. Teljesen egybefüggő megjelenés, azaz a szokványos ajtókkal ellentétben nincsenek olyan élek, melyek zavarnák a tökéletes ajtónézetet.

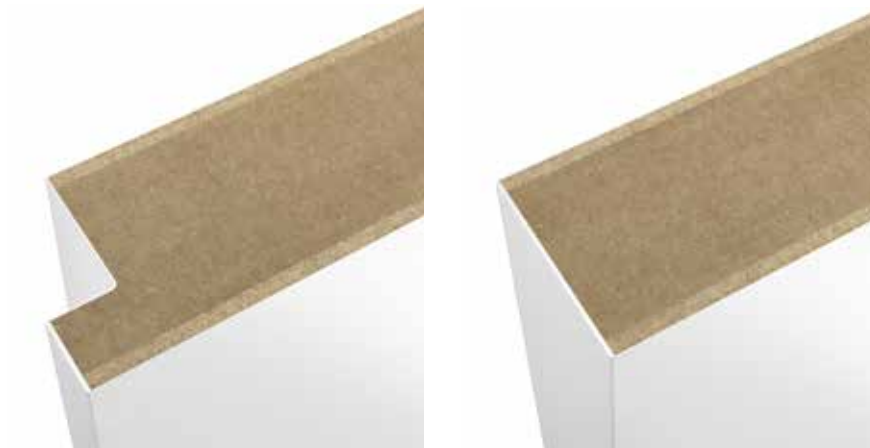

Falcolt kivitel sarkos éllel

Falcolatlan kivitel

4Protect kontrasztos élvédő

A Duradecor felületű faajtóknak különleges hangsúlyt adnak a 6-féle színben rendelhető 4Protect élvédők.



Fekete

Antracit

Porszürke



Fehér

Világosszürke

Taupe

Ajtó- és tokkivitelek

Egyedi design és működés



Papírrács betét

A papírrács betéttel egy alaktartó ajtólapbetétet kap, melynek igen jó az ár-érték aránya.

Furatolt faforgácslap-csíkok

Az ajtóbetét különálló csíkból áll, melyek optimálisan egymáshoz vannak rendezve. Ezáltal az ajtólap különösen stabil és magas igények kielégítésére alkalmas.

Furatolt faforgácslap

A vízszintes furatolással rendelkező, végigfutó lap nagy felületi stabilitást kölcsönöz ajtólapoknak. Ezek a kiváló minőségű beltéri ajtók fokozott igénybevételhez is alkalmasak.

Tömör faforgácslap

A kiváló minőségű, masszív tömör faforgácslapból készült ajtólapok rendelkeznek a legjobb szárnymerevséggel, ezért ezek különlegesen magas igények kielégítésére is alkalmasak. Az üvegkivágott ajtólapok alapkitelben tömör faforgácslapból készülnek.



Befoglalótok

kerekített éllel

Befoglalótok

sarkos éllel (csak festett felületekhez)

Befoglalótok

profilírozva, ClassicLine Georgia és Carolina változatokhoz

Blokktok

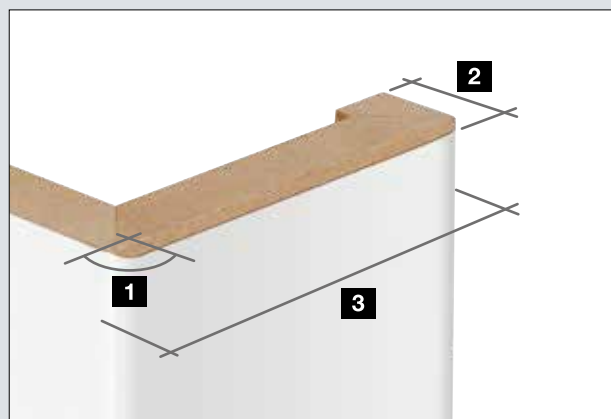

Tokméret

- 1 Élrádiusz 3 mm
- 2 Fali visszaperemezés
 - 16 mm
 - 23 mm
- 3 Tokborítás szélessége
 - 60 mm
 - 70 mm*
 - 80 mm
 - 100 mm

* csak 23 mm-es fali visszaperemézővel kapható

Csúcsminőségű megjelenés

A VarioFix acéltokok sarokillesztése kiváló minőségben van összehegesztve és síkban lecsiszolva, így ezen acéltokoknál semmilyen sarokillesztés sem látható. A falcolatlan ajtóknál a stabil szerkezet garantálja az egységes résméretet, mert a tok a beépítést követően már nem deformálódhat el.

Tökéletes kombináció

A mindkét oldalán 55 mm-es toktükörrel rendelkező acéltok tökéletesen harmonizál a fatokokkal. A fehér Duradecor és a valódi festésű fehér ajtólapjainkhoz kapható a VarioFix acéltok fehér tömítőprofilal RAL 9016 fehér színben vagy egyedi RAL színben. A tok üveg vagy fa ajtólapokkal is kombinálható.

Különösen hosszú élettartam

A kiváló minőségű porszórásnak köszönhetően a tok még akár játékautóval vagy porszívóval való ütközésnek is ellenáll és a felületi sérülések könnyen kijavíthatók. A vizes törlés vagy egy alapos tisztítás sem károsítja a tokot.

Gyors szerelés





















A VarioFix acéltok, úgy mint a fatokok is, csavarozás nélkül, 2K szerelőhabbal az összes faltípusba beépíthető. Ez a telepítés során akár 50 %-os időmegtakarítást eredményez a hagyományos acéltokokhoz képest. A VarioFix acéltok számára a max. 20 mm-es falvastagsági túrés sem probléma. Felújításnál vagy akár az új építésnél jelentkező falvastagsági különbségeket egyszerűen kiegyenlíti az állítható díszfalc.



Áttekintő táblázat

faajtókhoz

Ajtómotívumok

		BaseLine	DesignLine Concepto	DesignLine Stripe 15	DesignLine Groove	DesignLine Steel	DesignLine Plain	DesignLine Rail	DesignLine Pure
Felületek									
Duradecor									
falcolt, sarkos		●	-	○	-	●	●	●	●
falcolt, kerekített		●	-	-	-	●	●	●	●
falcolatlan, sarkos		●	-	○	-	●	●	●	●
Strukturált Duradecor.									
falcolt, sarkos		●	-	-	-	●	●	●	●
falcolt, kerekített		●	-	-	-	●	●	●	●
falcolatlan, sarkos		●	-	-	-	●	●	●	●
Valódi fafurnér									
falcolt, sarkos		●	-	-	-	-	-	●	-
falcolt, kerekített		○	-	-	-	-	-	○	-
falcolatlan, sarkos		●	-	-	-	-	-	●	-
Festett									
falcolt, sarkos		●	-	-	●	●	●	●	●
falcolt, kerekített		●	-	-	●	●	●	●	●
falcolatlan, sarkos		●	-	-	●	●	●	●	●
Ultramatt									
falcolt, sarkos		-	●	-	-	●	-	-	-
falcolt, kerekített		-	●	-	-	●	-	-	-
falcolatlan, sarkos		-	●	-	-	●	-	-	-
Pala									
falcolt, sarkos		-	●	-	-	●	●	-	-
falcolatlan, sarkos		-	●	-	-	●	●	-	-
Leinen									
falcolt, sarkos		-	●	-	-	●	●	-	-
falcolt, kerekített		-	●	-	-	●	●	-	-
falcolatlan, sarkos		-	●	-	-	●	●	-	-

● = összes dekorhoz / színhez szállítható ○ = nem szállítható minden dekorhoz / színhez *) 46 mm vastag ajtólapal

Ajtóbetét

ClassicLine Carolina ClassicLine Georgia ClassicLine Montana ClassicLine Kontura

Papírrács betét Furatolt faforgácslap-csík Furatolt faforgácslap Tömör faforgácslap

-	●	-	-	●	-	●	●
-	●	-	-	-	●	●	●
-	●	-	-	-	-	●	●
-	○	-	-	●	-	●	●
-	○	-	-	-	●	●	●
-	○	-	-	-	-	●	●
-	-	-	-	-	●	●	●
-	-	-	-	-	○	○	○
-	-	-	-	-	●	●	●
-	●	-	-	●	-	●	●
○	●	○	○*	-	●	●	●
-	●	-	-	-	●	●	●
-	-	-	-	-	-	●	●
-	-	-	-	-	-	●	●
-	-	-	-	-	-	●	●
-	-	-	-	-	-	●	●
-	-	-	-	-	-	●	●
-	-	-	-	-	-	●	●
-	-	-	-	-	-	●	●
-	-	-	-	-	-	●	●
-	-	-	-	-	-	●	●
-	-	-	-	-	-	●	●

Funkciós ajtók

A még nagyobb biztonság és kényelem kedvéért



3. klímaosztály

Ezen osztály ajtói a speciális ajtólapszerkezetnek köszönhetően a különböző használatú terek közötti hőmérséklet- és páratartalomkülönbséget kiegyenlítik, pl. egy fűtetlen pince és egy meleg folyosó között.



Hanggátlás

A hanggátló ajtók használata ott kérdés, ahol a lakásokban vagy munkahelyeken zavaró hanghatás léphet fel. Döntő ilyenkor az ajtó és a tok kapcsolata. Ezek a lényeges komponensek ahhoz, hogy a kívánt hanggátlás garantálható legyen.



Betörésgátlás

Arra alkalmas egyedi funkciók révén a betörés kockázata lényegesen csökkenthető. A Hörmann a lakásbejárati ajtókat RC 2 vagy RC 3 ellenállási osztállyal kínálja.



Tűzgátlás

A tűzgátlás életet menthet! Így egy megfelelő kialakítású ajtó védhet a lángok átterjedésével szemben (legalább 30 ill. 90 percig), de a veszélyes füstgázok behatolását is megakadályozhatja. A tűz- és füstgátló elemeket csak komplett elemként, tokkal és az összes ajtóvasalattal együtt szállítjuk.

¹⁾ Az ajtó szélességének és a beszerelési helyzetének függvényében

²⁾ RC 3 esetén: 2235 x 1110 mm

³⁾ csak BaseLine, további ajtó kivitelek külön ajánlatra

⁴⁾ csak BaseLine, DesignLine Concepto, Groove, Steel, Plain és ClassicLine Kontura kivitelekhez

⁵⁾ csak BaseLine Duradecor kivitelhez

Klíma- és lakásbejárati ajtók

	WET 1. rendszer ¹⁾	WET 2. rendszer	WET 3. rendszer
Ajtóvastagság kb.	40 mm	46 mm	52 mm
Max. méretek	2110 x 985 mm	2235 x 1110 mm	2485 x 1235 mm ³⁾
Karos ajtócsukó	<input type="radio"/>	<input type="radio"/>	<input type="radio"/>
Csúszósínes ajtócsukó	<input type="radio"/>	<input type="radio"/>	<input type="radio"/>
VarioFix tok	<input type="radio"/>	<input type="radio"/>	<input type="radio"/>
3. klímaosztály	<input checked="" type="radio"/>	<input checked="" type="radio"/>	<input checked="" type="radio"/>
1 hanggátlási osztály	<input checked="" type="radio"/>	<input type="radio"/>	<input type="radio"/>
2 hanggátlási osztály	<input type="radio"/>	<input checked="" type="radio"/>	<input type="radio"/>
3 hanggátlási osztály	<input type="radio"/>	<input checked="" type="radio"/>	<input checked="" type="radio"/>
RC 2 biztonsági kivétel	<input type="radio"/>	<input type="radio"/>	<input type="radio"/>
RC 3 biztonsági kivétel	<input type="radio"/>	<input type="radio"/>	<input checked="" type="radio"/>

● = alapfelszereltség O = opcionális kivétel

Tűzgátló ajtók / füstgátló ajtók

	Füstzáro ajtó ³⁾	T30 / EI230 tűzgátló ajtó ⁴⁾	T90 / EI290 tűzgátló ajtó ⁵⁾
Ajtóvastagság kb.	46 mm	50 mm	70 mm
Max. méretek	2235 x 1110 mm	2235 x 1235 mm	2485 x 1235 mm
Karos ajtócsukó	<input type="radio"/>	<input checked="" type="radio"/>	<input checked="" type="radio"/>
Csúszósínes ajtócsukó	<input checked="" type="radio"/>	<input type="radio"/>	<input type="radio"/>
T30 / EI ₂ 30 tűzgátló	<input type="radio"/>	<input checked="" type="radio"/>	<input type="radio"/>
T90 / EI ₂ 90 tűzálló	<input type="radio"/>	<input type="radio"/>	<input checked="" type="radio"/>
Füstgátlás	<input checked="" type="radio"/>	<input type="radio"/>	<input type="radio"/>
2. klímaosztály	<input type="radio"/>	<input checked="" type="radio"/>	<input checked="" type="radio"/>
3. klímaosztály	<input type="radio"/>	<input type="radio"/>	<input type="radio"/>
1 hanggátlási osztály	<input type="radio"/>	<input type="radio"/>	<input type="radio"/>
2 hanggátlási osztály	<input checked="" type="radio"/>	<input type="radio"/>	<input type="radio"/>
3 hanggátlási osztály	<input type="radio"/>	<input type="radio"/>	<input type="radio"/>
RC 2 biztonsági kivétel	<input type="radio"/>	<input type="radio"/>	<input type="radio"/>
RC 3 biztonsági kivétel	<input type="radio"/>	<input type="radio"/>	<input type="radio"/>

● = alapfelszereltség O = opcionális kivétel



Ajtókémlő 1

Az opcionális ajtókémlővel Ön bármikor láthatja, hogy ki áll az ajtója előtt, anélkül, hogy azt ki kellene nyitnia.

E-nyitó (mágneszár) 2

Az opcionális elektromos zárellenarabbal az ajtót egyszerűen egy kapcsolóval a lakás belsejéből nyithatja.



Zárkialakítás 3

opcionálisan önreteszelő automatazárként vagy motoros zárként

Biztonsági vasalat 4

opcionálisan hosszúcímkés / ES 1 rozettás vagy hosszúcímkés / ES 2 hosszúcímkés változatban



Karos ajtócsukó 5

alapkivitelben vagy opcionálisan az 1-szárnyú ajtóknál (kivittől függően)

Csúszósínes ajtócsukó 6

alapkivitelben vagy opcionálisan az 1- és 2-szárnyú ajtóknál (kivittől függően)



Tűzgátló kilincsgarnitúra 7

(A hengerzárbetét nem része a szállított tartalomnak) Alapkivitelben fekete műanyag vagy opcionálisan nemesacél kilincsként (lásd: 80. oldal).

SmartKey rádiós ajtózár-meghajtás 8

Kapható fehér vagy ezüstszínben, feliratos gombokkal ellátott HSE 4 SK BS kéziadóval együtt

Méreték és beépítési adatok

faajtókhoz

Ajtólap

- kb. 40 mm vastag
- Kiegészítő kereterősítéssel ellátott, tömörfa / fa alapanyagú keretszerkezet, mely alul 25 mm-rel rövidíthető
- 2-szárnyú ajtóknál: ellenfalcos kivitel*
- I. klímaosztály, N – S igénybevételi osztály (kivitelől függően)
- Felakasztásra készen, DIN 18101 szerint
- Illeszkedik a fa befoglalótokhoz vagy a szabványos acéltokhoz

Tok

- Tokborítás díszléc / falcéc 16 × 60 mm, gérbe vágva és a tokbéléssel erősen összeragasztva. Kérésre 16 × 80 mm, 16 × 100 mm, 23 × 60 mm, 23 × 70 mm, 28 × 80 mm
- Tokbélés 25 mm-es forgácslapból, horony- és borítóléc 12 mm-es MDF lapból
- Állítható falvastagság, – 5 mm / + 15 mm, illetve – 5 / + 10 mm (valódi fafurnér ajtók esetén)
- Csillapítóprofil gyárilag behúzva, a sarkoknál gérbe vágva

Függőleges metszet

falcolt

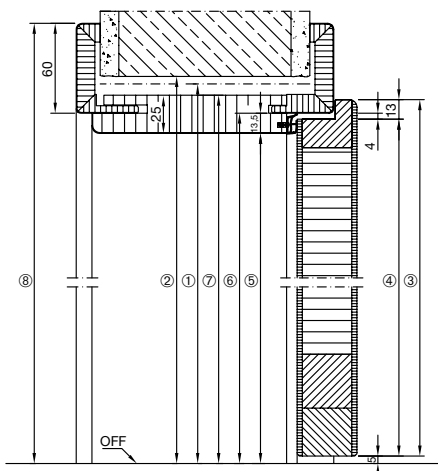

falcolatlan

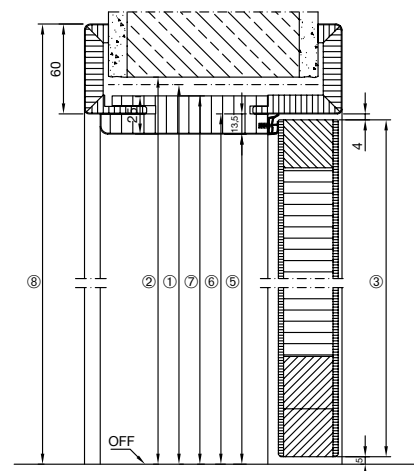

1	Névleges magassági méret	1875	2000	2125	2250	
2	Falnyílás	1880	2005	2130	2255	
3	Ajtólap-külméret	falcolt	1860	1985	2110	2235
		falcolatlan	1847	1972	2097	2222
4	Ajtólap falcméret	1847	1972	2097	2222	
5	Szabad átjáróméret	1843	1968	2093	2218	
6	Tokfalc méret	1856	1981	2106	2231	
7	Tokbélés-külméret	1868	1993	2118	2243	
8	Tokborítás-külméret 60 mm-es tokborításnál (80 mm-es tokborítás + 20 mm)	1916	2041	2166	2291	

Tokkivitelek

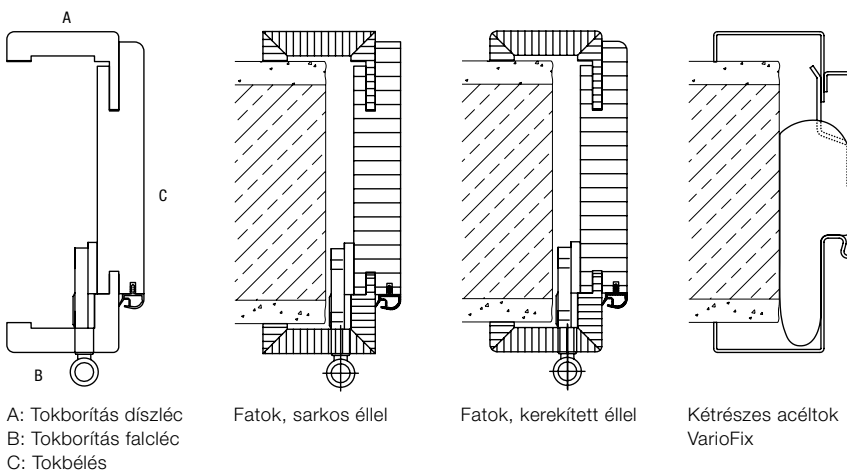

Méreték mm-ben

Vízszintes metszet – 1-szárnyú

falcolt

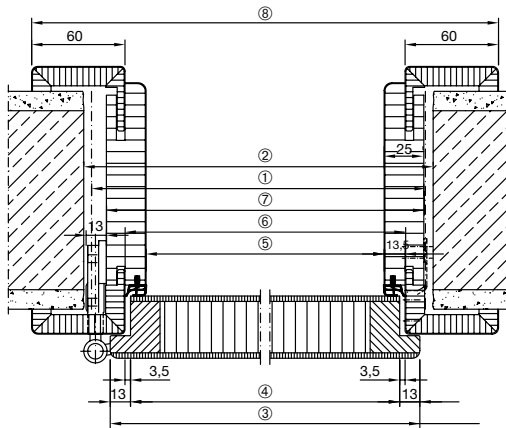

falcolatlan

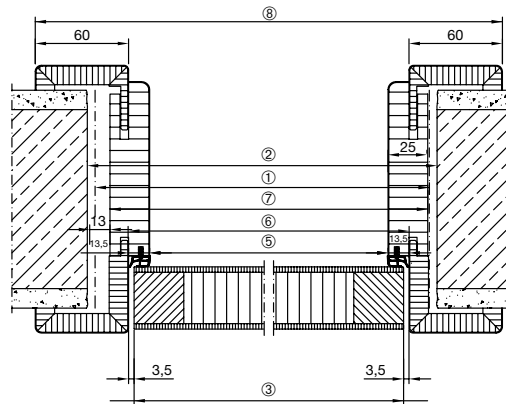

1 Névleges szélességi méret		625	750	875	1000	1125	1250
2 Falnyílás		635	760	885	1010	1135	1260
3 Ajtólap-külméret	falcolt	610	735	860	985	1110	1235
	falcolatlan	584	709	834	959	1084	1209
4 Ajtólap falcméret		584	709	834	959	1084	1209
5 Szabad átjáróméret		564	689	814	939	1064	1189
6 Tokfalcméret		591	716	841	966	1091	1216
7 Tokbélés-külméret		614	739	864	989	1114	1239
8 Tokborítás-külméret		711	836	961	1086	1211	1336

Vízszintes metszet – 2-szárnyú

falcolt

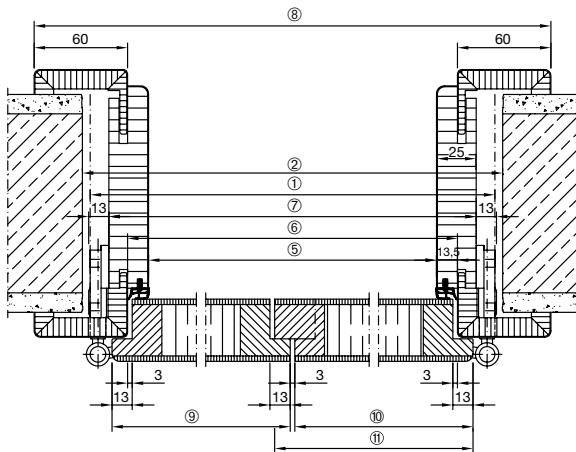

falcolatlan

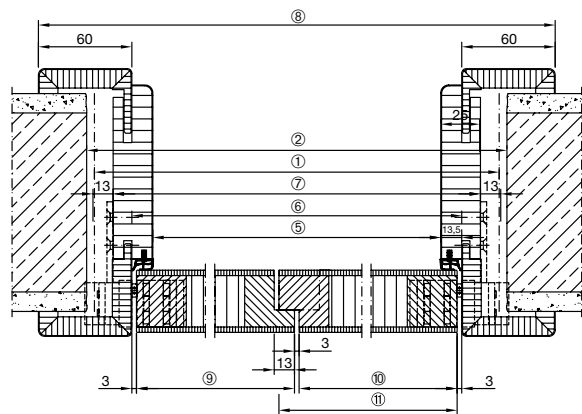

1 Névleges szélességi méret		1250	1375	1500	1750	1875	2000	2250	2500
2 Falnyílás		1260	1385	1510	1760	1885	2010	2260	2510
5 Szabad átjáróméret		1176	1301	1426	1676	1801	1926	2176	2426
6 Tokfalcméret		1203	1328	1453	1703	1828	1953	2203	2453
7 Tokbélés-külméret		1226	1351	1476	1726	1851	1976	2226	2476
8 Tokborítás-külméret		1323	1448	1573	1823	1948	2073	2323	2573
3 Ajtólap-külméret Nyílászárny	falcolt	610	735	735	860	985	985	1110	1235
	falcolatlan	597	722	722	847	972	972	1097	1222
3 Ajtólap-külméret Állószárny ütközőléccel*	falcolt	610	610	735	860	860	985	1110	1235
	falcolatlan	597	597	722	847	847	972	1097	1222
3 Ajtólap-külméret Állószárny ellenfalccal	falcolt	623	623	748	873	873	998	1123	1248
	falcolatlan	610	610	735	860	860	985	1110	1235

Méretetek mm-ben

* Csak Carolina ajtómotívumok esetén

Tapasztalja meg a Hörmann minőséget új építésnél és felújításnál egyaránt

A Hörmann termékek tartósságukkal és funkcionalitásukkal győznek meg. Így új épületét és korszerűsítését is a lehető legjobban tervezheti meg. A gondosan egymásra hangolt megoldások szebbé, biztonságosabbá és kényelmesebbé teszik az otthonát.

GARÁZSKAPUK. KAPU- ÉS AJTÓMEGHAJTÁSOK. HÁZBEJÁRATI AJTÓK. BELTÉRI AJTÓK. ACÉLAJTÓK. TOKOK. RAKODÓTÉRRENDSZEREK.



Az ábrákon látható termékek részben egyedi felszereltséggel rendelkeznek, és nem mindig felelnek meg az alapkivitelnek. Az ábrázolt felületek és színek nyomdatechnikai okokból eltérhetnek a valóságostól. Törvényileg védve. Az utánnomás, kivonatosan is, csak a beleegyezésünkkel megengedett. A változások jogát fenntartjuk.