



A TARTÓS BIZTONSÁG ÁRA

Rögzítéstechnika professzionális építőipari alkalmazásokhoz

ÖNFÚRÓ CSAVAROK

EJOT önfúró csavarok, fúrási teljesítmény	5-13. oldal	EJOT SUPHER-SAPHIR JT3 rozsdamentes önfúró csavar	23-29. oldal
EJOT SAPHIR JT2 Horganyzott önfúró csavar	14-21. oldal	EJOT Edelstahl-SAPHIR JT4 rozsdamentes önfúró csavar	30-35. oldal
EJOT Opticore önfúró csavar	22. oldal	EJOT Szolár önmetsző csavar	36-38. oldal



ÖNMETSZŐ CSAVAROK

EJOT önmetsző csavarok jelölései	39. oldal	EJOT Tfast faépítő csavarok	60-62. oldal
EJOT önmetsző csavarok, előfúrási táblázat	40. oldal		
EJOT JA3-JZ3, JF3, JA1-JZ1 önmetsző csavar	41-43. oldal		

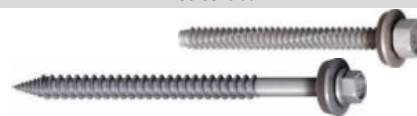

JAVÍTÓCSAVAROK, JAVÍTÓALÁTÉTEK, Master Plug

EJOT JB3 javító csavarok	44. oldal		
Master Plug	44. oldal		



BETONCSAVAROK - EJOT BS-R

EJOT BS-R Climadur betoncsavar	45. oldal		
--------------------------------	-----------	--	--



ORKAN-Kalotte GERINCMEREVÍTŐ

ORKAN-Kalotte gerincmerekítő trapézprofilokhoz	46-49. oldal		
ORKAN-Kalotte választék	50. oldal		

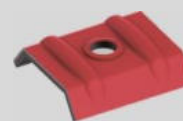

SZEGECSEK

Zárt, nyitot, tömítőperemes vakszegecsek	51-52. oldal	AL 5,2 Víz- és légzáró alumínium szegecsek	54. oldal
AL/V Szegecs - Alu. fej / horg. acél elhúzó szár	53. oldal		
AL/E Szegecs - Alu. fej / rozsdamentes elhúzó szár	54. oldal		



VÍZZÁRÓ CSŐÁTVEZETÉSEK - DEKTITE

Dektite Square Base vízzáró harangok	55. oldal	Dekstrip Flashing vízzáró szegély	58. oldal
Dektite EZI Seal és Soaker vízzáró harangok	56. oldal	Dektite PREMIUM vízzáró harangok	58-59. oldal
DC vízzáró harangok	57. oldal		

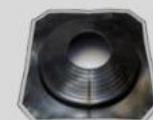

SZIGETELÉSRÖGZÍTÉS - EJOT Climadur-DABO LAPOSTETŐKRE

EJOT lapostető rögzítés MÁTRIX	63. oldal	EJOT FDD-Plus-50 és FDD-plus S csavaros lapostetődübe	70-71. oldal
EJOT Climadur-DABO és HTK-2G	64-65. oldal	EJOT EcoTek, JBS-R-7,5 szigetelésrögzítő szettek	72-73. oldal
EJOT Dabo TKR, VHT-R csavarok, és HTV tányeralátétek	66-69. oldal	EJOT EcoTek, FBS-R-6,3 szigetelésrögzítő szettek	74. oldal



Lezuhanás elleni védelem, napelem rögzítések

EJObar rögzítősín	75-76. oldal		
Lezuhanás elleni védelmi rendszerek	77. oldal		

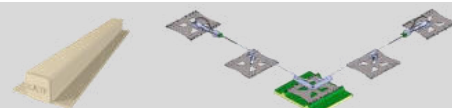

MŰANYAG DÜBELEK CSAVARRAL - EJOT SDF- SDP, CROSSFIX TARTÓSZERKEZETI RENDSZER

EJOT CROSSFIX homlokzat tartó szerkezeti rendszer	78-80. oldal	EJOT SDF-S-14A, SDK U, ND műanyag dübelek	86-88. oldal
EJOT SDF-S, SDF-KB műanyag dübelek	81-83. oldal	EJOT DH és DMH szigetelésstartó	89-90. oldal
EJOT SDP-S, SDP-KB, SDF-8V műanyag dübelek	84-85. oldal	EJOT Iso-Team rendszer	91-96. oldal

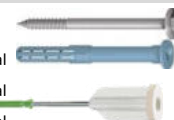

FÉM DÜBELEK, VEGYI DÜBELEK, BETONCSAVAROK

EJOT BA-Plus alapcsavarok	97-99. oldal	EJOT JC2 betoncsavarok, horgonyok	108-111. oldal
LIEBIG biztonsági dübelek	100-103. oldal	Egyéb fém rögzítések	112. oldal
EJOT Multifix kétkomponensű ragasztók	104-107. oldal		



FÚRÓSZÁRAK

SDS Plus, fúrók betonra	113-115. oldal		
SDS-Karát fúrók üreges téglára, SDS-plus Ecotek fúró	115. oldal		
HSS fúrók acél tartó szerkezetekhez	116. oldal		



BEHAJTÓKULCSOK, BITEK

TX, PH, PZ bitek, bit tartók	117. oldal		
K-SW; M-SW csavarbehajtó kulcsok	118. oldal		



PROFILKITÖLTŐK, TÖMÍTŐ DAGADÓ SZALAGOK

Profilkitöltők	119. oldal		
Tömítő, szalagok	120. oldal		
Dagadó szalagok	120. oldal		



ÁLTALÁNOS SZÁLLÍTÁSI FELTÉTELEK

Megrendelő - nyomtatvány	121. oldal		
Általános szállítási feltételek	122. oldal		

Általános tájékoztatás:

Általános tájékoztatás:

2008. szeptember 1. napjával hatályba lépett a fogyasztókkal szemben alkalmazott tisztességtelen kereskedelmi gyakorlat tilalmáról szóló 2008. évi XLVII. törvény.

A tisztességtelenség akkor állapítható meg, ha - a kereskedelmi tevékenységet folytató gazdasági társaság nem az ésszerűen elvárható szintű szakismerettel, illetve nem a jóhiszeműség és tisztesség alapelveinek megfelelően elvárható gondossággal jár el, és - ezzel érzékelhetően **rontja a fogyasztó lehetőségét az áruval kapcsolatos tájékozott döntés meghozatalára**, ami által a fogyasztót olyan üzleti döntés meghozatalára készteti, amelyet egyébként nem hozott volna meg, vagy minderre alkalmas.

Minden körülmények között tisztességtelenségnek minősül egy másik gyártó által gyártott termékhez hasonló termék ajánlása oly módon, hogy a fogyasztó azt gondolja, a termék ugyanazon műszaki jellemzőkkel rendelkezik.

Az EJOT Hungaria Kft. elkötelezett híve a tisztességes, teljes körű tájékoztatásnak, ezért ajánlatainkban olyan információkat is megtalálhat, amelyeket más gyártók, illetve kereskedők elhallgathatnak, vagy félreérthető módon közölhetnek Önnek.

Nemzeti műszaki értékelés:

NMÉ A-32/2016	Könnyűszerkezetes csarnoképítés területén használható önfúró és önmetsző csavarok, betoncsavarok, DH szigetelésrögzítő dübelek műszaki értékelése
NMÉ A-264/2015	IDK-T, IDK-N, TID-T, ejotherm STR H, műanyag tárcsás hőszigetelésrögzítő dübelek műszaki értékelése

Európai műszaki engedélyek és műszaki értékelések:

ETA-07/0013	Lapostető hő- és vízszigetelés mechanikai rögzítőelemei
ETA-10/0200	JA, JB, JT, fém tartószerkezetek és lemezek rögzítőelemei
ETA-13/0177	JA, JZ, JT szendvicspanelek rögzítőelemei, fémre, fára
ETA-10/0305	SDF-10V és SDF-10H műanyag dübelek a nem teherhordó rendszerek többszörös rögzítésére
ETA-12/0502	SDP-10G műanyag dübelek a nem teherhordó rendszerek többszörös rögzítésére
ETA-15/0387	SDF-8V műanyag dübelek a nem teherhordó rendszerek többszörös rögzítésére
ETA-15/0027	SDP-14A műanyag dübelek a nem teherhordó rendszerek többszörös rögzítésére
ETA-18/0219	EJOT BA-plusz alapcsavarok repedezett és repedésmentes betonba
ETA-16/0107	EJOT Multifix USF kétkomponensű ragasztó betonba
ETA-16/0089	EJOT Multifix USF kétkomponensű ragasztó falazatokba
ETA-17/0835	EJOT JC2-KB betoncsavarok, repedezett és repedésmentes betonba



Jogi hivatkozások:

Az EJOT termékei folyamatos fejlesztés alatt állnak. A műszaki változtatások, a kínálat- és az árváltozás jogát fenntartjuk. Termékeink betervezésénél és felhasználásánál kérjük betartani a hatályos építészeti- és biztonsági előírásokat. Termékeink műszaki értékelését ingyenesen letöltheti a www.ejot.hu weboldaltól.

Az EJOT®, ejotherm®, Delta PT® és PT®, mind az EJOT GmbH & Co. KG. bejegyzett márkajelzése.

A CORREMAKS®, CRONIMAKS®, CROSSFIX®, Dabo®, ECORIV®, EJOFAST®, ECOmate®, FR-variantool®, Solar Ready®, és T-FAST® az EJOT Baubefestigungen GmbH bejegyzett márkajelzése.

A TORX® a Acument Intellectual Properties LLC; DEKTITE® Deks Industries Pty. Ltd, SDS-plus® a Robert Bosch GmbH® bejegyzett márkajelzése.

Copyright EJOT Hungaria Kft., 2022 - Minden jog fenntartva

A kiadvány eredeti tartalma, illetve oldalainak bármilyen alkotóeleme (szöveg, kép, táblázat stb.) csak az EJOT Hungaria Kft. előzetes, írásbeli engedélyével használható fel. Az EJOT Hungaria Kft. engedélye nélkül az oldalak bármely alkotóeleme (együtt és külön-külön is) nyomtatott, vagy online reprodukálása nyilvános közzététel céljából tilos.

Előzetes írásos engedély nélkül a kiadvány tartalmi elemei nem helyezhetők el sem nyilvános, sem zárt adatbázisban. A kiadvány tartalmi és formai alkotórészei közlési engedély esetén sem változtathatók meg és nem használhatók fel a kiadvány tartalmától eltérő célra.

A kiadvány tartalmának szerzői joga (különös tekintettel a fényképekre) az EJOT Hungaria Kft.-t illeti meg.

Áraink visszavonásig érvényesek.

Kapcsolatok:

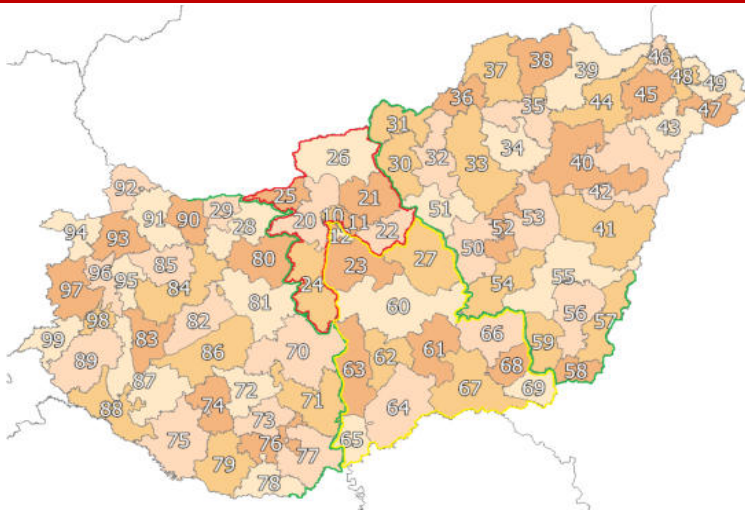

KÖZPONT:

Megrendelések feldolgozása
Készlet információ
Szállítási információ
Személyes áruátvétel

Telefonszám:

+36 24 519 360

E-mail:

megrendeles@ejot.com

Nyugat-Magyarország

Pálfy Péter

Szakterület:

könnyűszerkezetes építés,
tetőszigetelés-rögzítés

Telefonszám:

+36 20 264 3915

E-mail:

ppalfy@ejot.com

Irányítószámok

2800-tól 8000-tól
2900-tól 9000-tól
7000-tól

Közép-Magyarország Észak

Budapest északi kerületei

Vince Lajos

Szakterület:

könnyűszerkezetes építés,
fém- és vegyi dübelek

Telefonszám:

+36 30 546 6807

E-mail:

lvince@ejot.com

Irányítószámok, kerületek

2000-tól 2400-tól
2100-tól 2500-tól
2200-tól 2600-tól

Budapest kerületei:

I, II, III, IV, V, VI, VII, VIII, XII,
XIII, XIV, XV

Kelet-Magyarország

Hovanecz Gergely

Szakterület:

könnyűszerkezetes építés,
CROSSFIX konzolrendszer

Telefonszám:

+36 30 689 5599

E-mail:

ghovanecz@ejot.com

Irányítószámok

3000-tól
4000-tól
5000-tól

Közép-Magyarország Dél

Budapest dél kerületei

Palkovits Gábor

Szakterület:

könnyűszerkezetes építés,
lezuhanás elleni védelem

Telefonszám:

+36 30 269 5035

E-mail:

gpalkovits@ejot.com

Irányítószámok, kerületek

2300-tól
2700-tól
6000-tól

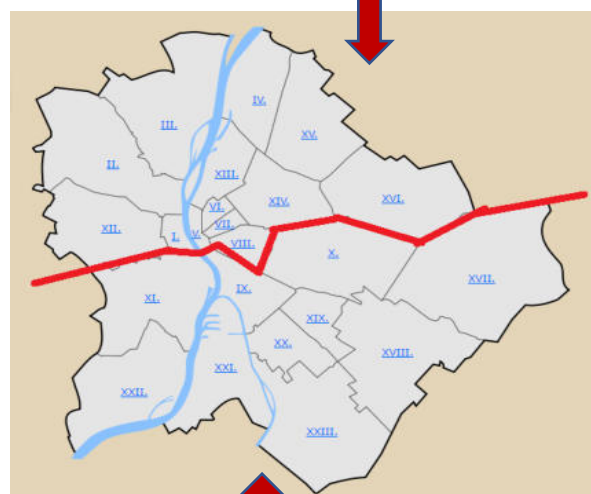

Budapest kerületei:

IX, X, XI, XVII,
XVIII, XIX, XX,

Magyarország

Tóth Lajos

Szakterület:

alkalmazástechnika,
kihúzási vizsgálatok
lapostetőkön

Telefonszám:

+36 30 687 2128

E-mail:

ltotht@ejot.com

EJOT® ÖNFÚRÓ CSAVAROK

Klasszikus fúróhegy különböző hosszú vágóélel

Az EJOT önfúró csavarok egy lépésben elkészítik a furatot, kialakítják a menetet és rögzítik az alkatrészeket egymáshoz. Az önfúró csavarok igény szerint előszerelt tömítő alátéttel is elérhetők.

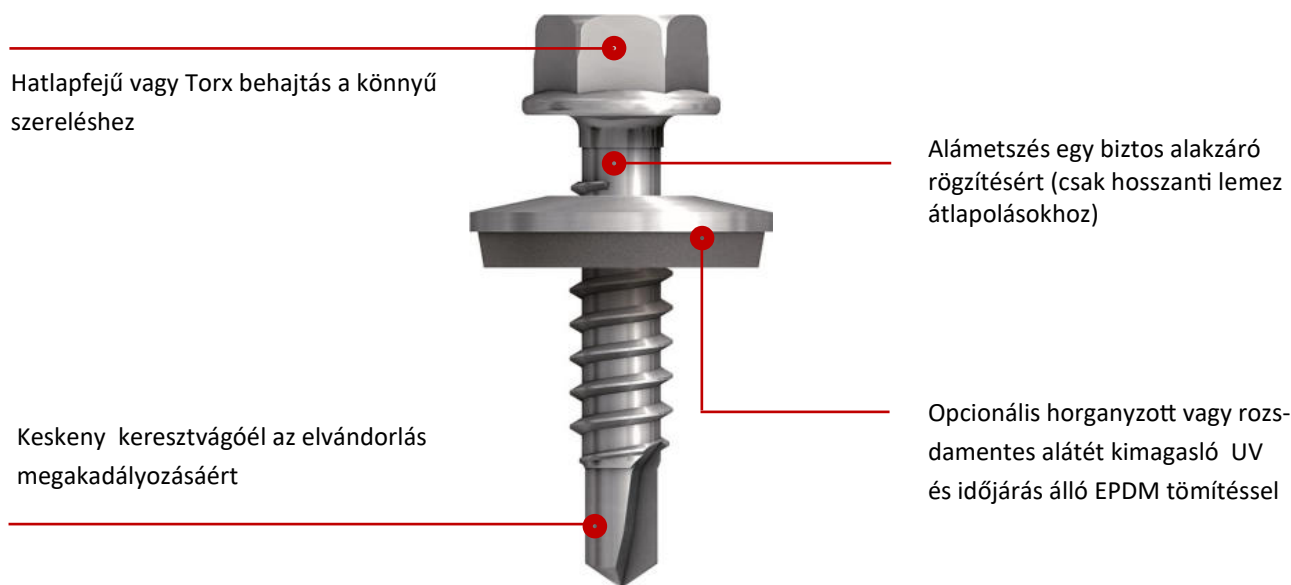

Termékválaszték

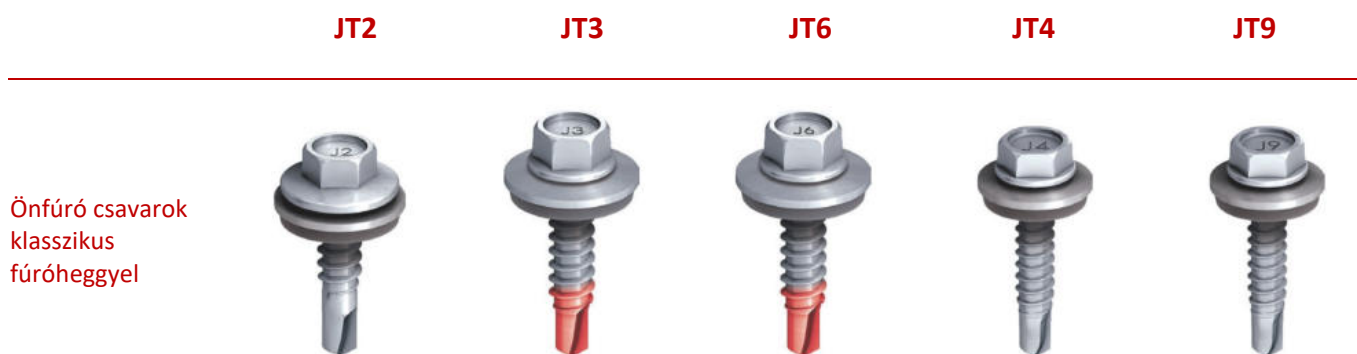

Önfúró csavarok klasszikus fúróhegyvel

	JT2	JT3	JT6	JT4	JT9
Csavar anyaga	Horganyzott acél	A2 rozsdamentes acél szénacél fúróhegygel	A4 saválló acél szénacél fúróhegygel	A2 rozsdamentes acél	A4 saválló acél
Fogadó szerkezet	Acél	Acél vagy Aluminium		Aluminium	
Maximális fúrési teljesítmény (mm)		18.0		6.0	

EJOFAST® ÖNFÚRÓ CSAVAROK

Gyors, Forgácsmentes* és Megbízható: innovatív csavarhegy geometria fúróhegy nélkül

Az EJOFAST® önfúró csavarok nem rendelkeznek klasszikus fúróhegygel. Az innovatív csavarhegy és a speciális menetforma kialakítás miatt forgács nélkül nagy sebességgel megbízható rögzítés alakítható ki.

***Forgácsmentes:** a klasszikus fúróhegygel rendelkező csavarokkal szemben nincs semmilyen forgácsképződés a fúrás folyamán

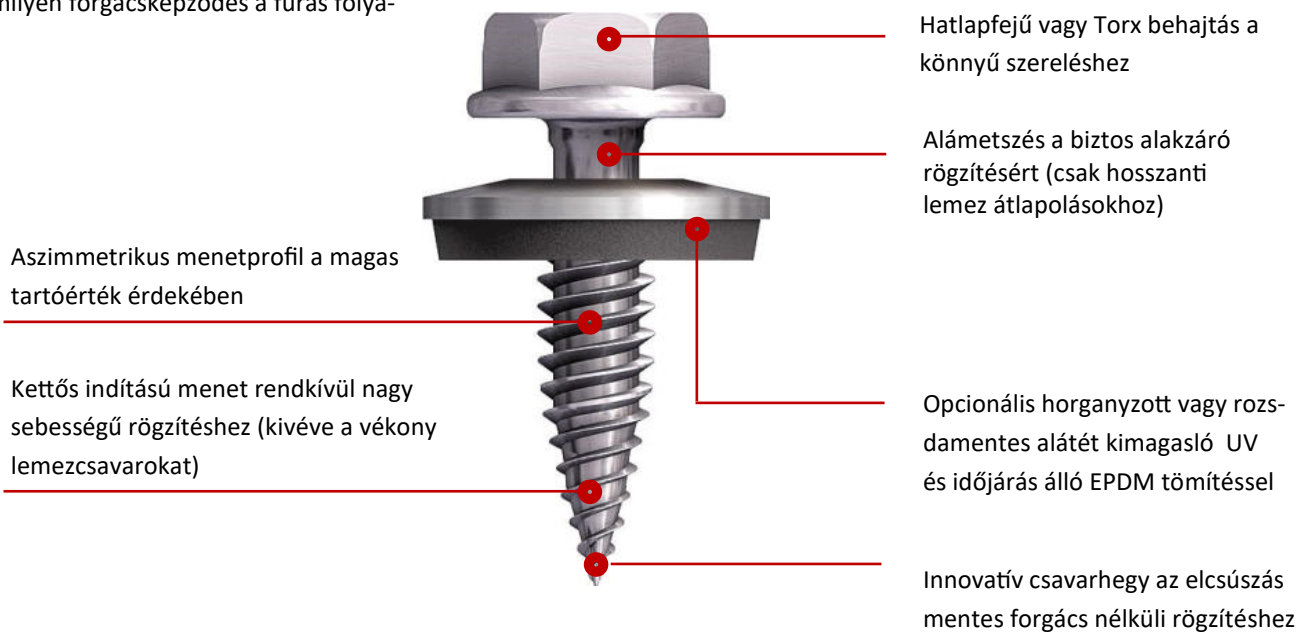

Termékválaszték

JF2-2-4.2

JF2-2H-4.8

JF3-2H-4.8

JF3-2-5.5

JF3-4.9

JF3-6.8

Önfúró csavarok innovatív hegygel



Csavar anyaga	Horganyzott acél		A2 rozsdamentes acél szénacél fúróhegygel	
Fogadó szerkezet	Acél		Acél vagy Aluminium	Acél vagy Aluminium lemez fára
Maximális fúrási teljesítmény (mm)	0.75 + 0.75	0.88 + 0.88	1.0 + 1.0	0.88

ÖNFÚRÓ CSAVAROK KIVÁLASZTÁSA

Fúrési kapacitás és átfogási vastagság meghatározása

Fúrési kapacitás

A fúrési kapacitás a csavar fúróhegyére vonatkozik. Értéke a fúrandó alkatrészek maximális vastagságát határozza meg. Pl. 12 mm fúrési kapacitás esetén az alkatrészek együttes vastagsága maximum 12 mm lehet.

A szükséges fúrési kapacitás meghatározása:

Fúrési kapacitás közvetlen rögzítéshez (pl. trapézlemez acél szerkezethez) :

$$t = t_1 + t_{II}$$

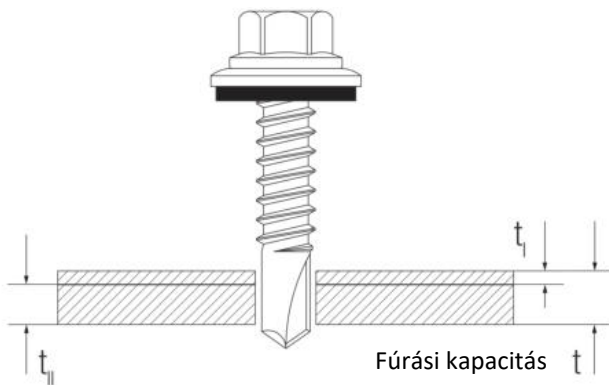

Fúrési kapacitás szendvicspanel esetén:

$$t = t_{II}$$

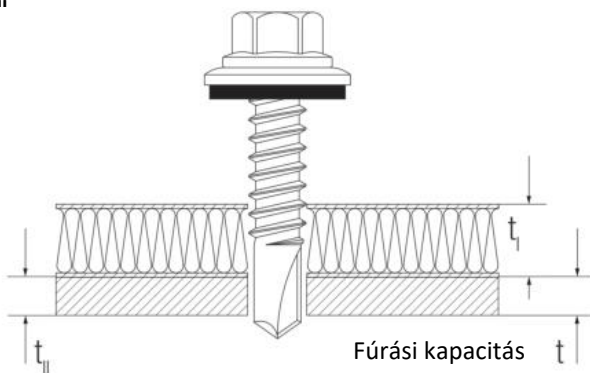

Átfogási vastagság

Az átfogási képesség meghatározza a rögzítendő anyag vastagságát. Az a maximális méret, amit a csavar rögzíteni képes a rá megadott tartóértékkel.

Fontos: az átfogási vastagság nem egyenlő a csavar menetes részének a fúróhegyel csökkentett méretével

Ebből kifolyólag:

- > A csavar első menete csak korlátozott mértékben alkalmas rögzítésre
- > A bi-metal csavarok fúróhegye szénacélból készült. Időjárási viszonyoknak kitett körülményeknek között rögzítésre csak a csavar rozsdamentes része használható
- > Az átfogási vastagságot az EJOT felelős mérnökei határozták meg a bevizsgálások alapján. A megadott értékeket feltétlenül be kell tartani

Az átfogási vastagság meghatározható a rögzítendő anyag mérete „a” és a fogadó szerkezet szilárdsága alapján. Ökölszabályként a következő képlet használható:

$$\text{átfogási vastagság} \geq a + 6 \text{ mm}$$

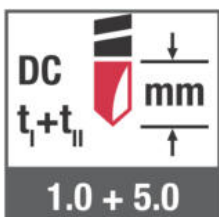
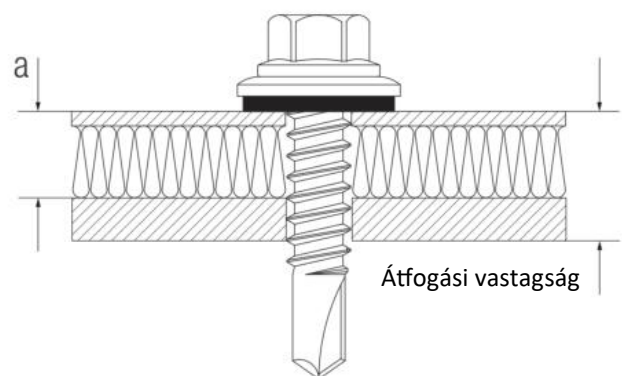

Ikon az önfúró csavar fúrési teljesítményéhez

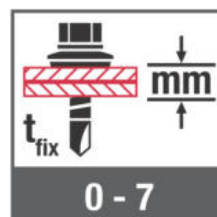

Ikon az önfúró csavar átfogási teljesítményéhez

KORRÓZIÓVÉDELEM

A mechanikus kötőelemek helyes kiválasztásához elengedhetetlen a korrózióval való kitettség vizsgálata telepítés előtt. Hátrányosan befolyásoló tényező többek között a légszennyezettség (például kén-dioxid) vagy tengerparti területeken a sós léghő.

De még olyan tényezők is, mint például a páratartalom, korrózióhoz vezethetnek a csavarokon és a rögzítőelemeken, amelyek nem megfelelő felületi bevonattal rendelkeznek vagy rosszul választják meg az alapanyagokat és így véglegesen megrongálhatják a kapcsolatot.

Korróziós kategóriák

A korrózióval való kitettség meghatározását a légköri környezet alapján a DIN EN ISO 12944-2 hat korróziós kategóriába sorolja

Kategória	Mérték/erősség	Példa
C1	Elhanyagolható	Fűtött belső terek
C2	Alacsony	Vidéki térségek, fűtetlen épületek
C3	Mérsékelt	Városi és ipari területek
C4	Magas	Ipari és part menti területek
C5I	Nagyon magas (ipari)	Ipari területek fokozott szennyezettséggel
C5M	Nagyon magas (tengeri)	Part menti és tengeri területeken

Ha a környezeti besorolás \geq C2 akkor az ETA-10/0200 és az ETA-13/0177 európai műszaki értékelések rozsdamentes acélból készült rögzítőelemek használatát írják elő. Mechanikai rögzítés esetén fokozott figyelmet kell fordítani a galvanikus korrózió elkerülésére az egyes alkatrészek, valamint az alkatrészek és a rögzítőelemek között

Rozsdamentes acél

A rozsdamentes acél kifejezés acélötvözeteket tartalmaz amelyek lényegesen jobban ellenállnak a korrózióval az ötvöztelen acélokhoz képest. Ezek a rozsdamentes acélok jellemzően legalább 10,5% krómot tartalmaznak. A DIN EN ISO 3506 szerint a mechanikus kötőelemek A2 vagy A4 minőségű rozsdamentes acélból készülhetnek.

Az A2 rozsdamentes acél rögzítőelemek alacsony és mérsékelt korróziós körülményekre, az A4 rozsdamentes acélok magas korrózióval kitett területeken alkalmasak. Nagyon magas korrózióval kitett alkalmazások esetén az EJOT az 1.4529 (nagy korrózióállóságú - HRC) anyagból készült rögzítőelemek használatát javasolja. A német általános építési hatóság Z-30.3-6 jóváhagyása szerint ezt az anyagot a legmagasabb V korrózióállóságú kategóriába sorolták be.



Mikroszkópos kép

500x nagyítás



A2 rozsdamentes acél

1.4301

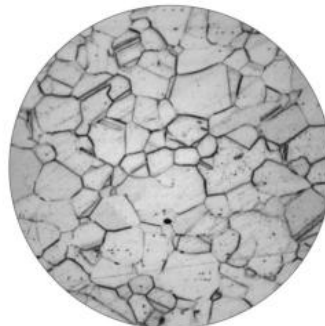

A4 rozsdamentes acél

1.4401

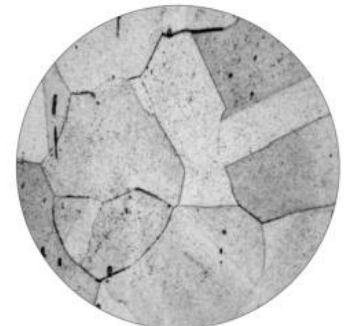

HCR rozsdamentes acél

1.4529

KORRÓZIÓVÉDELEM

Galvanikusan horganyzott

A galvanikusan horganyzott csavarok olyan helyeken használhatók ahol a korróziós hatás elhanyagolható, például fűtött épületeken belül. A galvanizálás csak kis mértékben növeli a kötőelemek korrózióállóságát. A JT3 bi-metál önfúró csavarok esetében a horgany bevonatnak meg kell védenie a fúróhegyet a korrózió ellen a szállítás és a tárolás alatt. Továbbá a galván cinkrétegek funkcionális bevonatként szolgálnak az önfúró és önmetsző csavarok beépítési paramétereinek javításához.

CLIMADUR

A hagyományos galván horganyzással összehasonlítva a CLIMADUR duplex bevonat lényegesen jobb korrózióvédelmet biztosít. 15 körös Kesternich vizsgálat alapján (DIN 50018) a CLIMADUR bevonat az ETAG 006 szerint alkalmas tetők mechanikusan rögzített vízszigetelő rendszereihez.

EJOGUARD

A speciálisan összehangolt bevonatok kombinációjának köszönhetően az EJOGUARD felület kiváló korróziós tulajdonságokkal rendelkezik. Ezer órás sópermet teszt DIN EN ISO 9227 és 15 körös Kesternich vizsgálat DIN 50018 szerint az acélcsavarok alkalmazási köre jelentősen kibővül, a nemzeti előírásoktól függően.

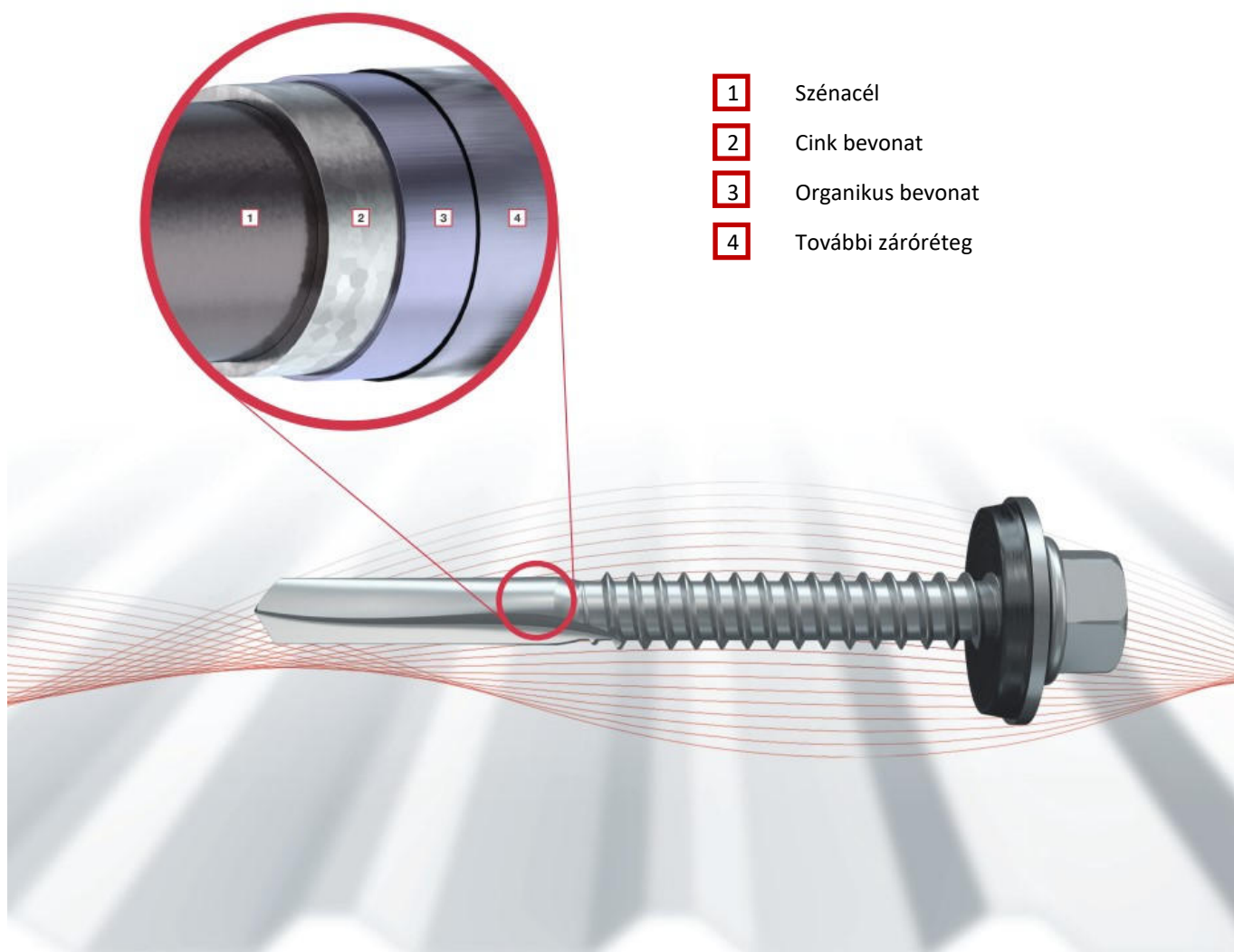



Tömítő alátétek

Megbízhatóság növelése tömítő alátét használatával

Edzett csavarok esetében az EJOT a tömítőalátétek használatát javasolja a korróziós hatásoktól függetlenül.

A csavarkötés tönkremenetelének kockázata a helytelen szerelés következtében (pl. túl nagy meghúzási nyomaték vagy ferde elhelyezés) jelentősen csökkenthető tömítő alátét használatával.

Ezenkívül a tömítő alátétek korlátozzák a leszorító erőt és ezáltal a csavarban ébredő húzófeszültséget. A közvetlen érintkezés és ennek következtében a felület bevonatának károsodás szintén megakadályozható valamint a hidrogén okozta ridegtörés kockázata is jelentősen csökkenthető.

Időjárásálló kapcsolat

A tömítő alátétek használata lehetővé teszi az időjárásálló rögzítések és csatlakozási pontok kialakítását az ipari könnyűszerkezetes épületeknél. A kapcsolatok tervezésekor és kivitelezésnél figyelembe kell venni a könnyűszerkezetes burkolatokra vonatkozó speciális szabályoknak megfelelő minimális tetőlejtést.

A tömítőalátétek helyes szerelése

A tömítőalátéttel rendelkező csavarokat mélységhatárolóval ellátott géppel kell telepíteni. A csavarbehajtó gép mélységhatárolójának helyes beállításával megakadályozható a tömítőalátét túlzott deformációja.

Ha a tömítőalátét megfelelően van lecsavarozva akkor a tömítő gumi oldalról kidomborodik. Helyes szerelés esetén az EPDM megfelelően szigetel. Amennyiben a fém hátlap homorúvá válik, akkor a rögzítés túl feszes.

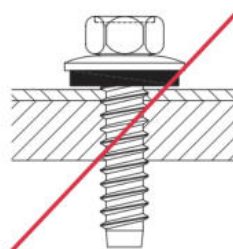

laza csavarozás

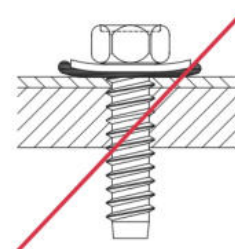

túlhúzott csavarozás

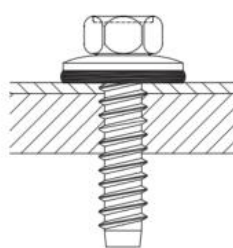

helyes csavarozás

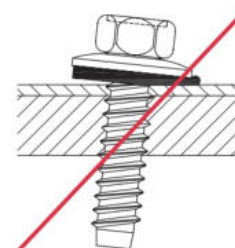

ferde csavarozás

EJOT® ÖNFÚRÓ CSAVAROK

EJOT® SAPHIR önfúró csavarok	JT2
EJOT® SUPER-SAPHIR önfúró csavarok	JT3
EJOT® Edeltstahl-SAPHIR önfúró csavarok	JT4
EJOT® Opticore Climadur önfúró csavarok	JT2
EJOT® Opticore SUPER-SAPHIR önfúró csavarok	JT3
EJOFAS ^T ® JF2 önfúró csavarok	JF2
EJOFAS ^T ® JF3 önfúró csavarok	JF3

Az EJOT SAPHIR önfúró csavarok megfelelő behajtási fordulatszám mellett egy művelettel kötik össze a szerkezeti elemeket.

Minőségi jellemzők:

- A csavar keskeny keresztvágóéle megakadályozza az elvándorlást a szerkezet felületén
- Magas fúrótelejesítményt biztosít
- Megbízható fúrás és menetformálás az anyagban
- Tömítőalátéttel előrszerelt kivitelben is rendelhető
- Az EPDM tömítőalátét kimagasló idő- és ózonálló képességgel rendelkezik

Előnyei:

- Csökkenti a szerelési időt
- Megtakarít egy műveletet és a fúrószerszám költségét
- Behatolása precíz a szerkezetben
- Biztonságos kötőelem kompromisszumok nélkül

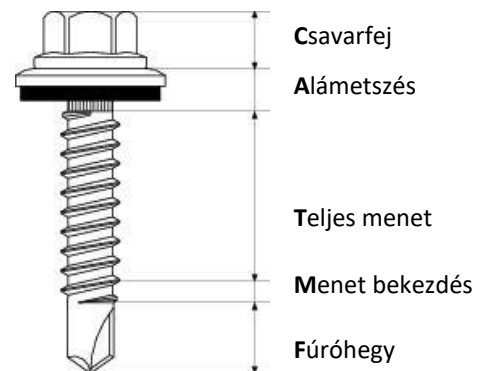

Csavarozási utasítás:

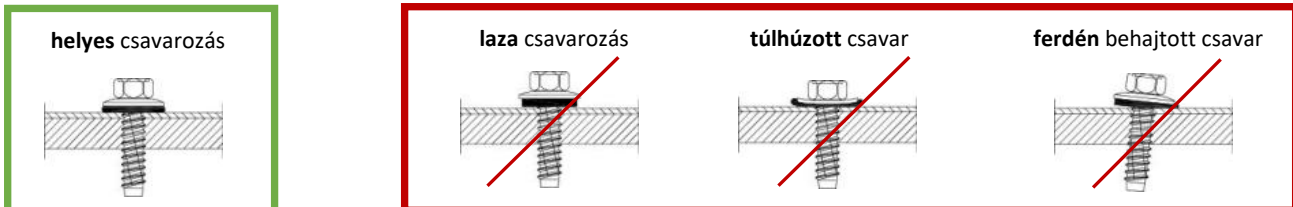

Jelölési kulcs

Önfúró csavar	J	T	3	-	2 H	-	5,5	x	25	E	16	
												Árumegnevezés
												Gyártói jel (EJOT)
												Önfúró csavar
												Alapanyag*
												Maximális fúrókapacitás
												Alámetszés a fej alatt
												Csavarátmérő
												Csavarhossz
												Tömítőalátét alapanyag **
												Tömítőalátét átmérő

*Alapanyag

- 2 Horganyzott acél
- 3 Korrozíóálló nemesacél
- 4 Korrozíóálló nemesacél

**Tömítőalátét alapanyag

- A Alumínium
- V Horganyzott acél
- E Korrozíóálló nemesacél

ÖNFÚRÓ CSAVAROK

Kiválasztási segédlet

Csavartípus	Acél profillemez rögzítése acél tartószerkezethez	Fordulatszám U/perc	EJOT® JT2
JT2-2-4,2 x L		1800	JT2 jellemzői: Betétedezett acél csavar horganyzott bevonattal Csavarozható elemek: acél + acél
JT2-2H-4,8 x L		1800	
JT2-3-4,8 x L		1800	
JT2-3H-5,5 x L		1500	
JT2-3-5,5 x L		1500	
JT2-6-5,5 x L		1500	
JT2-8-5,5 x L		1500	
JT2-12-5,5 x L		1500	
JT2-18-5,5 x L		1500	
JT2-6-6,3 x L		1500	
JT2-12-6,3 x L		1500	

Fúrókapacitás = $t_1 + t_{11}$



Csavartípus	Acél profillemez rögzítése fa tartószerkezethez	Fordulatszám U/perc
JT2-2-6,5 x L		1500

Fa tartószerkezet vastagsága t_{11}

Csavartípus	Acél profillemez rögzítése acél tartószerkezethez	Fordulatszám U/perc
JF2-2H x L		400 - 1400

Fúrókapacitás = $t_1 + t_{11}$



Csavartípus	Alumínium és acélprofillemez rögzítése acél tartószerkezethez	Fordulatszám U/perc	EJOT® JT3
JT3-2H-4,8 x L		1800	JT3 jellemzői: A2 nemesacél csavartest Horganyzott acél fúróhegy Csavarozható elemek: acél + acél alumínium + alumínium
JT3-2H-5,5 x L		1800	
JT3-2H-Plus 5,5		1800	
JT3-3H-4,8 x L		1500	
JT3-3-5,5 x L		1500	
JT3-6-5,5 x L		1300	
JT3-6-6,3 x L		1300	
JT3-12-5,5 x L		1300	
JT3-18-5,5 x L		1300	

Fúrókapacitás = $t_1 + t_{11}$



Csavartípus	Alumínium és acél profillemez rögzítése fa tartószerkezethez	Fordulatszám U/perc
JT3-2-4,9 x L		1500
JT3-2-5,6 x L		1500
JT3-2-6,5 x L		1500

Fa tartószerkezet vastagsága t_{11}

ÖNFÚRÓ CSAVAROK

Kiválasztási segédlet

Csavar típus	Acél profillemez rögzítése acél tartószerkezethez	Fordulatszám U/perc	EJOT® JF3
JF3-2H 4,8 x L	2 x 0,4 - 2 x 0,88	1800	JT3 jellemzői: A2 nemesacél csavartest Horganyzott acél fúróhegy
	0,1 0,2 0,3 0,4 0,5 0,6 0,7 0,8 0,9 1,0 1,1 1,2 1,3 mm		
Fúrókapacitás = $t_I + t_{II}$			

Csavarozható elemek:
 acél + acél
 alumínium + alumínium



Csavar típus	Acél profillemez rögzítése acél tartószerkezethez	Fordulatszám U/perc
JF3-2-5,5 x L	2 x 0,4 - 2 x 1,00	1800
	0,1 0,2 0,3 0,4 0,5 0,6 0,8 0,9 1,0 1,1 1,2 1,3 mm	
Fúrókapacitás = $t_I + t_{II}$		

Csavar típus	Alumínium profillemez rögzítése alumínium tartószerkezethez	Fordulatszám U/perc	EJOT® JT4
JT4-3-4,2 x L	1,0 - 2,0	1800	JT4 jellemzői: A2 nemesacél csavar
JT4-2-4,8 x L	1,0 - 2,0	1800	
JT4-2H-4,8 x L	1,0 - 2,0	1800	Csavarozható elemek: alumínium + alumínium
JT4-4-4,8 x L	1,0 - 3,0	1500	
JT4-4-5,5 x L	1,0 - 3,0	1500	
JT4-6-5,5 x L	1,0 - 5,0	1500	
Fúrókapacitás = $t_I + t_{II}$			



Csavar típus	Alumínium profillemez rögzítése fa tartószerkezethez	Fordulatszám U/perc
JT4-2-4,9 x L	10 - 80	1500
Fa tartószerkezet vastagsága t_{II}		

Jelmagyarázat

← min. t_{II} max. t_{II} →

■ Ajánlott felhasználási terület (sum $t_I + t_{II}$)

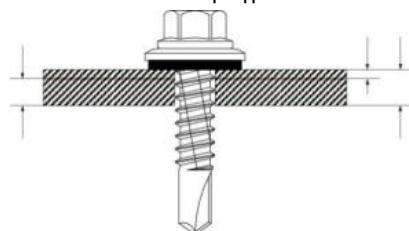

Fúrókapacitás: $t = t_I + t_{II}$



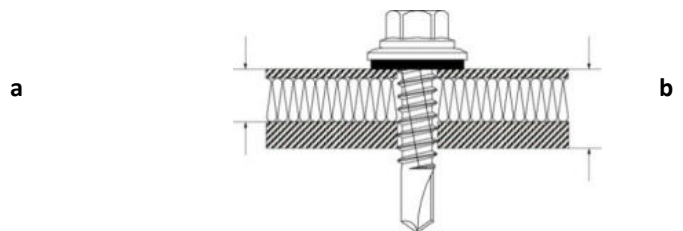



Lefogható anyag vtg. : $a + 6\text{mm} = < b$







EJOT® ÖNFÚRÓ CSAVAROK - HORGANYZOTT KIVITELBEN



Cikkszám	Típus - méret - alátét	Anyag átfogási vtg.	Fúrókapacitás (mm)	Rendelési egység	Nettó ár (Ft/db)		
EJOFAST® önfúró csavarok 2 mm-es fúrókapacitással							SW7
7381300609	JF2-2-4,2x13 silver	9,0 mm	0,75+0,75	1 000 db	15,20		
7381600609	JF2-2-4,2x16 silver	9,0 mm	0,75+0,75	1 000 db	15,70		ETA-10/0200

EJOFAST® önfúró csavarok 2x0,88 mm-es fúrókapacitással							SW8
7280628601	JF2-2H-4,8x19	9,0 mm	0,88+0,88	1 000 db	16,40		
3375000000	JF2-2H-4,8x19 tárazott	9,0 mm	0,88+0,88	1 000 db	35,50		
3591951694	JF2-2H-4,8x19 V14	6,0 mm	0,88+0,88	500 db	24,90		ETA-10/0200
3592521362	JF2-2-5,5x25 V16 C1000	9,0 mm	1,0+1,0	500 db	52,70		

JT2 önfúró csavarok 2 mm-es fúrókapacitással							SW8
3592200644	JT2-2H-4,8x19/R 2.8	9,0 mm	1,0+1,0	1 000 db	15,40		
6592200644	JT2-2H-4,8x19/R 2.8 VE100	9,0 mm	1,0+1,0	100 db	21,20		
3592251644	JT2-2H/3-4,8x20 V14	6,0 mm	1,0+1,0	1 000 db	22,30		
6592251644	JT2-2H/3-4,8x20 V14 VE100	6,0 mm	1,0+1,0	100 db	28,10		ETA-10/0200

JT2 önfúró csavarok 3 mm-es fúrókapacitással							SW8
3592500997	JT2-2H-plus-5,5x25	12,0 mm	1,5+2,0	500 db	23,80		
3592521997	JT2-2H-plus-5,5x25 V16	9,0 mm	1,5+2,0	500 db	40,60		
3598200634	JT2-3H-5,5x19	6,0 mm	1,5+2,0	500 db	21,90		
3598221634	JT2-3H-5,5x19 V16	3,0 mm	1,5+2,0	500 db	38,10		
3598400634	JT2-3H-5,5x25	12,0 mm	1,5+2,0	500 db	23,40		
3598421634	JT2-3H-5,5x25 V16	9,0 mm	1,5+2,0	500 db	39,50		ETA-10/0200

JT2 önfúró csavarok 3 mm-es fúrókapacitással							SW8
3592200634	JT2-3-4,8x19	11,0 mm	1,5+2,0	1 000 db	11,20		
6592200634	JT2-3-4,8x19 VE100	11,0 mm	1,5+2,0	100 db	17,70		
3592251634	JT2-3-4,8x19 V14	8,0 mm	1,5+2,0	500 db	21,00		
3592400634	JT2-3-4,8x25	17,0 mm	1,5+2,0	500 db	13,50		
3592451634	JT2-3-4,8x25 V14	14,0 mm	1,5+2,0	500 db	26,50		
3592600634	JT2-3-4,8x38	27,0 mm	1,5+2,0	500 db	17,30		
3592651634	JT2-3-4,8x38 V14	24,0 mm	1,5+2,0	500 db	31,90		ETA-10/0200

7855250034	JT2-3-5,5x25 LS	9,0 mm	1,5+2,0	100 db	22,80		SW8		
7855252134	JT2-3-5,5x25 V16 LS	6,0 mm	1,5+2,0	100 db	41,40				
7855320034	JT2-3-5,5x32 LS	14,0 mm	1,5+2,0	100 db	29,10				
7855322134	JT2-3-5,5x32 V16 LS	11,0 mm	1,5+2,0	100 db	42,90				
7855380034	JT2-3-5,5x38 LS	17,0 mm	1,5+2,0	100 db	36,50				
7855382134	JT2-3-5,5x38 V16 LS	14,0 mm	1,5+2,0	100 db	49,60				
7855502134	JT2-3-5,5x50 V16 LS	35,0 mm	1,5+2,0	100 db	59,70				
7855702134	JT2-3-5,5x70 V16 LS	55,0 mm	1,5+2,0	100 db	71,10				ETA-10/0200

ÖNFÚRÓ CSAVAROK

Horganyzott

Cikkszám	Típus - méret - alátét	Anyag átfogási vtg.	Fúrókapacitás (mm)	Rendelési egység	Nettó ár (Ft/db)
JT2 önfúró csavarok 6 mm-es fúrókapacitással					
3573321634	JT2-6-5,5x22 V16	7,0 mm	1,0+5,0	500 db	37,90
3573421634	JT2-6-5,5x25 V16	10,0 mm	1,0+5,0	500 db	39,30
6573421634	JT2-6-5,5x25 V16 VE100	10,0 mm	1,0+5,0	100 db	45,20
3973521634	JT2-6-5,5x35 V16	20,0 mm	1,0+5,0	250 db	44,70
3973221634	JT2-6-5,5x55 V16	40,0 mm	1,0+5,0	100 db	51,40
3973621634	JT2-6-5,5x65 V16	50,0 mm	1,0+5,0	100 db	58,80
3973721634	JT2-6-5,5x85 V16	70,0 mm	1,0+5,0	100 db	65,50



CE
ETA-10/0200

3574221634	JT2-6-6,3x19 V16	4,0 mm	1,0+5,0	500 db	38,40
3574421634	JT2-6-6,3x25 V16	10,0 mm	1,0+5,0	500 db	41,40
6574421634	JT2-6-6,3x25 V16 VE100	10,0 mm	1,0+5,0	100 db	47,20
3574521634	JT2-6-6,3x32 V16	17,0 mm	1,0+5,0	500 db	43,30
3574621634	JT2-6-6,3x38 V16	23,0 mm	1,0+5,0	500 db	47,00
3574821634	JT2-6-6,3x50 V16	35,0 mm	1,0+5,0	500 db	62,90



CE
ETA-10/0200

JT2 önfúró csavarok 8 mm-es fúrókapacitással					
3573421694	JT2-8-5,5x25 V16	9,0 mm	2,0+6,0	500 db	44,80
3573621694	JT2-8-5,5x35 V16	19,0 mm	2,0+6,0	500 db	51,40



CE
ETA-10/0200

JT2 önfúró csavarok 12 mm-es fúrókapacitással					
3804521997	JT2-12-5,5x35 V16 EJOGUARD	10,0 mm	2,0+10,0	500 db	53,50
3804521997	JT2-12-5,5x35 V16 EJOGUARD	10,0 mm	2,0+10,0	500 db	53,50
6804521997	JT2-12-5,5x35 V16 VE100	10,0 mm	2,0+10,0	100 db	59,30
3807121997	JT2-12-5,5x50 V16 EJOGUARD	25,0 mm	2,0+10,0	250 db	68,80
3807521997	JT2-12-5,5x65 V16 EJOGUARD	40,0 mm	2,0+10,0	250 db	73,80
3807221997	JT2-12-5,5x80 V16 EJOGUARD	55,0 mm	2,0+10,0	200 db	106,00
3807321997	JT2-12-5,5x110 V16 EJOGUARD	85,0 mm	2,0+10,0	100 db	128,10
3807421997	JT2-12-5,5x130 V16 EJOGUARD	105,0 mm	2,0+10,0	100 db	177,10



CE
ETA-10/0200

3595621614	JT2-12-6,3x35 V16 SW10	10,0 mm	2,0+10,0	500 db	61,80
3595821614	JT2-12-6,3x50 V16 SW10	25,0 mm	2,0+10,0	250 db	73,50

JT2 önfúró csavarok 18 mm-es fúrókapacitással					
3914021997	JT2-18-5,5x40 V16	4,0 mm	2,0+16,0	500 db	78,20
3916021997	JT2-18-5,5x60 V16	24,0 mm	2,0+16,0	500 db	90,10
3918021997	JT2-18-5,5x80 V16	44,0 mm	2,0+16,0	500 db	111,00





EJO GUARD
CE
ETA-10/0200

ÖNFÚRÓ CSAVAROK

Horganyzott

Cikkszám	Típus - méret - alátét	Fúrókapacitás (mm)	Rendelési egység	Nettó ár (Ft/db)	
JT2 önfúró csavarok fa szerkezetre					
3567043651	JT2-2-4,9x35 A14	2,0	250 db	22,20	SW8
3594600624	JT2-2-6,5x35	2,0	500 db	31,30	 SW3/8"
3594621624	JT2-2-6,5x35 V16	2,0	500 db	42,80	
3594800624	JT2-2-6,5x50	2,0	250 db	36,50	
3594821624	JT2-2-6,5x50 V16	2,0	250 db	59,30	
3594900624	JT2-2-6,5x65	2,0	250 db	45,20	
3594921624	JT2-2-6,5x65 V16	2,0	250 db	63,80	
3594000624	JT2-2-6,5x90	2,0	200 db	64,30	
3594021624	JT2-2-6,5x90 V16	2,0	200 db	88,60	





 NMÉ A-32/2016

JT2 laposfejű önfúró csavarok

EJOT SAPHIR JT2 laposfejű önfúró csavarok horganyzott kivitelben megnövelt korrózióvédelemmel EJO GUARD bevonattal.

7955250034	Önfúró csavar JT2-LSCF-3-5,5x25 PH2	2,7 - 12 mm	1,2 - 3,0	100 db	20,90
7755380000	Önfúró csavar JT2-HSCF-12-5,5x38 PH3	5,5 - 15 mm	4,0 - 12,0	100 db	35,50





 NMÉ A-32/2016

JT2 laposfejű önfúró csavarok EJO GUARD bevonattal

EJOT SAPHIR JT2 laposfejű önfúró csavarok horganyzott kivitelben megnövelt korrózióvédelemmel EJO GUARD bevonattal.

7361355019	Önfúró csavar JT2-NH3-5,5x19 PH2	1,2 - 4,0 mm	1,2 - 3,0	100 db	14,50
------------	----------------------------------	--------------	-----------	--------	--------------



PH2

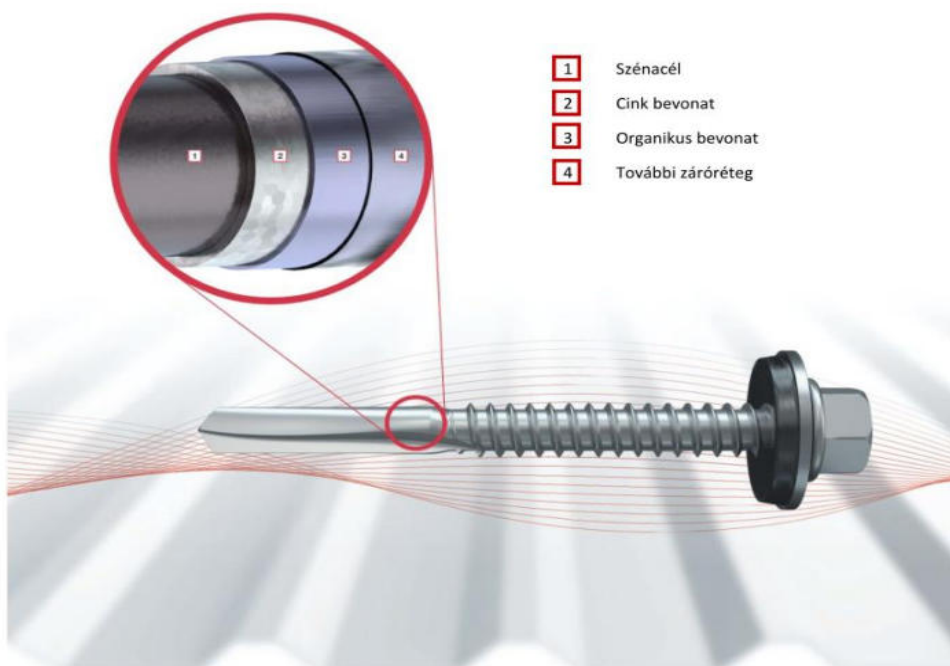

- 1 Szénacél
- 2 Cink bevonat
- 3 Organikus bevonat
- 4 További záróréteg



ÖNFÚRÓ CSAVAROK

Horganyzott

Cikkszám	Típus - méret - alátét	Panel átfogási vtg.	Fúrókapacitás (mm)	Rendelési egység	Nettó ár (Ft/db)
JT2 önfúró panelcsavar fa szerkezetre EJOGUARD bevonattal					
3561012624	JT2-D-2-6,5/7,0x100 E19	16 - 50		100 db	136,10
3561212624	JT2-D-2-6,5/7,0x120 E19	36 - 70		100 db	153,60
3561412624	JT2-D-2-6,5/7,0x140 E19	56 - 90		100 db	178,60
3561612624	JT2-D-2-6,5/7,0x160 E19	76 - 110		100 db	207,80
3561812624	JT2-D-2-6,5/7,0x180 E19	96 - 130		100 db	294,10
3562012624	JT2-D-2-6,5/7,0x200 E19	116 - 150		100 db	342,50
3562212624	JT2-D-2-6,5/7,0x220 E19	135 - 170		100 db	408,30
3562412624	JT2-D-2-6,5/7,0x240 E19	156 - 190		100 db	446,40
3562612624	JT2-D-2-6,5/7,0x260 E19	176 - 210		100 db	616,20
3562812624	JT2-D-2-6,5/7,0x280 E19	196 - 230		100 db	591,20
3563012624	JT2-D-2-6,5/7,0x300 E19	216 - 250		100 db	782,90
3563612624	JT2-D-2-6,5/7,0x360 E19	276 - 310		50 db	1 176,00



ETA 18/0680

JT2 önfúró panelcsavar 1,5 - 6,0 mm-es acélszerkezetre EJOGUARD bevonattal

3563421674	JT2-D-6-5,5/6,3x62 V16	35 - 44	1,5-5,0	100 db	68,80
3563621674	JT2-D-6-5,5/6,3x82 V16	25 - 64	1,5-5,0	100 db	90,10
3563821674	JT2-D-6-5,5/6,3x102 V16	45 - 84	1,5-5,0	100 db	106,00
3567021674	JT2-D-6-5,5/6,3x122 V16	65 - 104	1,5-5,0	100 db	125,50
3565921674	JT2-D-6-5,5/6,3x152 V16	95 - 134	1,5-5,0	100 db	156,30
3566421674	JT2-D-6-5,5/6,3x172 V16	115 - 154	1,5-5,0	100 db	214,10
3566621674	JT2-D-6-5,5/6,3x192 V16	135 - 174	1,5-5,0	100 db	262,30
3566721674	JT2-D-6-5,5/6,3x212 V16	155 - 194	1,5-5,0	100 db	307,50
3566821674	JT2-D-6-5,5/6,3x232 V16	175 - 214	1,5-5,0	100 db	359,30
3566921674	JT2-D-6-5,5/6,3x262 V16	205 - 244	1,5-5,0	100 db	635,20



SW8



ETA 18/0680

JT2 önfúró panelcsavar 3,0- 12,0 mm-es acélszerkezetre EJOGUARD bevonattal

3564721614	JT2-D-12-5,5/6,3x80 V16	41 - 50	3,0-12,0	100 db	79,90
3564921614	JT2-D-12-5,5/6,3x95 V16	46 - 65	3,0-12,0	100 db	103,80
3565221614	JT2-D-12-5,5/6,3x115 V16	66 - 85	3,0-12,0	100 db	119,80
3565421614	JT2-D-12-5,5/6,3x135 V16	76 - 105	3,0-12,0	100 db	158,00
3565721614	JT2-D-12-5,5/6,3x155 V16	90 - 125	3,0-12,0	100 db	182,20
3565821614	JT2-D-12-5,5/6,3x175 V16	110 - 145	3,0-12,0	100 db	222,30
3569521614	JT2-D-12-5,5/6,3x195 V16	120 - 165	3,0-12,0	100 db	270,70
3569621614	JT2-D-12-5,5/6,3x215 V16	140 - 185	3,0-12,0	100 db	335,20
3567121614	JT2-D-12-5,5/6,3x235 V16	160 - 205	3,0-12,0	100 db	401,10
3567221614	JT2-D-12-5,5/6,3x250 V16	175 - 220	3,0-12,0	100 db	435,70
3567321614	JT2-D-12-5,5/6,3x275 V16	200 - 245	3,0-12,0	100 db	491,50
3567421614	JT2-D-12-5,5/6,3x300 V16	225 - 270	3,0-12,0	100 db	569,60
3567621614	JT2-D-12-5,5/6,3x350 V16	275 - 320	3,0-12,0	50 db	790,00



SW8



ETA 18/0680

ÖNFÚRÓ CSAVAROK

Horganyzott

Cikkszám	Típus - méret - alátét	Anyag átfogási vtg.	Fúrókapacitás (mm)	Rendelési egység	Nettó ár (Ft/db)
JT2 önfúró csavarok 2 mm-es fúrókapacitással					
9999502409	JT2-2H-4,8x20 A14	6,0 mm	1,0+1,0	250 db	20,20
	JT2-2H-4,8x20 A14 Standard RAL színben		1,0+1,0	250 db	24,20

Az elérhető RAL színekről érdeklődjön kollégáinknál:
+36 24 / 519 360 telefonszámon
megrendeles@ejot.com e-mail címen

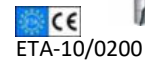

JT2 önfúró csavarok 3 mm-es fúrókapacitással					
9999500333	JT2-3-4,8x19 A14	8,0 mm	1,75 - 4,4	250 db	20,20
	JT2-3-4,8x19 A14 Standard RAL színben		1,75 - 4,4	250 db	24,20

Az elérhető RAL színekről érdeklődjön kollégáinknál:
+36 24 / 519 360 telefonszámon
megrendeles@ejot.com e-mail címen

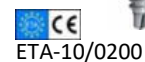

JT2 önfúró csavarok fa szelemenre					
3567043651	JT2-2-4,9x35 A14		fa szerk.	250 db	22,20
	JT2-2-4,9x35 A14 Standard RAL színben		fa szerk.	250 db	26,70

Az elérhető RAL színekről érdeklődjön kollégáinknál:
+36 24 / 519 360 telefonszámon
megrendeles@ejot.com e-mail címen



JT2 önfúró csavarok 4 mm-es fúrókapacitással					
9999500577	JT2-5,5x25 A16	11,0 mm	1,75 - 5,25	250 db	27,60
	JT2-5,5x25 A16 Standard RAL színben		1,75 - 5,25	250 db	34,90

Az elérhető RAL színekről érdeklődjön kollégáinknál:
+36 24 / 519 360 telefonszámon
megrendeles@ejot.com e-mail címen

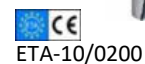

Önfúró csavarok 2 mm-es fúrókapacitással (opelcsavar)					
9999500350	JT2-2-4,2x16 PH2 (FH-GA3)	8,0 mm	1,5+1,5	250 db	9,70
	JT2-2-4,2x16 PH2 Standard RAL színben		1,5+1,5	250 db	19,60
9999500629	JT2-2-4,2x25 PH2 (FH-GA3)	16,0 mm	1,5+1,5	250 db	11,00
	JT2-2-4,2x25 PH2 Standard RAL színben		1,5+1,5	250 db	21,30

Az elérhető RAL színekről érdeklődjön kollégáinknál:
+36 24 / 519 360 telefonszámon
megrendeles@ejot.com e-mail címen

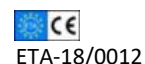

ÖNFÚRÓ CSAVAROK

Horganyzott

Cikkszám	Típus - méret - alátét	Fúrókapacitás (mm)	Rendelési egység	Nettó ár (Ft/db)	
Önfúró csavarok 2 mm-es fúrókapacitással KD14 lapos fejjel					
9999502636	GA2-2-LT-4,8x20 KD14	1,0+1,0	100 db	24,90	
	GA2-2-LT-4,8x20 KD14 RAL...	1,0+1,0	100 db	29,90	
9999502638	GA2-2-LT-4,8x35 KD14	1,0+1,0	100 db	29,00	
	GA2-2-LT-4,8x35 KD14 RAL...	1,0+1,0	100 db	35,00	
9999502639	GA2-2-LT-4,8x60 KD14	1,0+1,0	100 db	41,40	
	GA2-2-LT-4,8x60 KD14 RAL...	1,0+1,0	100 db	48,40	

Az elérhető RAL színekről érdeklődjön kollégáinknál:
+36 24 / 519 360 telefonszámon
megrendeles@ejot.com e-mail címen



CE
ETA-18/0012

A "GA2-2" csavarok festési árai 20.000 db felett értendőek!

Minimális rendelés mennyiség: 1.000 db / méret /ill. szín

20.000 db alatti szín/méret rendelése esetén a festési felár **3,00**

Önfúró csavarok 3 mm-es fúrókapacitással KD14 lapos fejjel

9999502640	GA2-3-LT-4,8x19 KD14	1,0+2,0	100 db	25,90	
	GA2-3-LT-4,8x19 KD14 RAL...	1,0+2,0	100 db	30,90	

Az elérhető RAL színekről érdeklődjön kollégáinknál:
+36 24 / 519 360 telefonszámon
megrendeles@ejot.com e-mail címen



CE
ETA-18/0012

A "GA2-3" csavarok festési árai 20.000 db felett értendőek!

Minimális rendelés mennyiség: 1.000 db / méret /ill. szín

20.000 db alatti szín/méret rendelése esetén a festési felár **3,00**

Önfúró csavarok 5 mm-es fúrókapacitással KD14 lapos fejjel

9999502641	GA2-5-LT-5,5x25 KD14	1,5+3,0	100 db	32,10	
	GA2-5-LT-5,5x25 KD14 RAL...	1,5+3,0	100 db	37,50	

Az elérhető RAL színekről érdeklődjön kollégáinknál:
+36 24 / 519 360 telefonszámon
megrendeles@ejot.com e-mail címen



CE
ETA-18/0012

A "GA2-5" csavarok festési árai 20.000 db felett értendőek!

Minimális rendelés mennyiség: 1.000 db / méret /ill. szín

20.000 db alatti szín/méret rendelése esetén a festési felár **3,00**

Ttap® csavarbehajtóhegy "GA" laposfejű csavarokhoz:

9999502646	Csavarbehajtóhegy Ttap T25-1/4"x25	1 db	426,20
------------	------------------------------------	------	--------

TORX® ttap® BIT 25



ÖNFÚRÓ CSAVAROK

Horganyzott

Cikkszám	Típus - méret - alátét	Fúrókapacitás (mm)	Rendelési egység	Nettó ár (Ft/db)
JT2 önfúró palacsavar 1,5 - 6,0 mm-es acélszerkezetre				
Felhasználási terület: Szálerősítésű cement hullámlemez 177/51 rögzítése acél tartószerkezetre 1,5 - 6,0 mm acélszerkezet esetén.				
Jellemzők: <ul style="list-style-type: none">• Horganyzott acél csavar Climadur® korrózióvédelmi bevonattal• A Climadur® szabadalmazott felületvédelmi eljárás, a magasabb korrózióvédelemért• FZD tömítőalátét nemeasacél fegyverzettel• Átmérőt növelő fülek, a hullámlemez előfúrásáért és a dilatációs feszültség csökkentéséért				
3512275664	JT2-FZ-6-6,3x110-FZD	1,5-6,0	100 db	189,00

SW8

EMÍ
NMÉ A-32/2016

JT2 önfúró palacsavar 5 - 12,0 mm-es acélszerkezetre

Felhasználási terület:

Szálerősítésű cement hullámlemez 177/51 rögzítése acél tartószerkezetre 5,0 - 12,0 mm acélszerkezet esetén.

Jellemzők:

- Horganyzott acél csavar Climadur® korrózióvédelmi bevonattal
- A Climadur® szabadalmazott felületvédelmi eljárás, a magasabb korrózióvédelemért
- FZD tömítőalátét nemeasacél fegyverzettel
- Átmérőt növelő fülek, a hullámlemez előfúrásáért és a dilatációs feszültség csökkentéséért

3512375614	JT2-FZ-12-6,3x115-FZD	5,0-12,0	100 db	201,70
------------	-----------------------	----------	--------	---------------

SW8

EMÍ
NMÉ A-32/2016

JT2 önfúró palacsavar faszerkezetre

Felhasználási terület:

Szálerősítésű cement hullámlemez 177/51 rögzítése fa tartószerkezetre, hőszigetelés nélkül 5 profilmagasságig.

Jellemzők:

- Acél csavar tűzhorganyzott bevonattal
- FZD tömítőalátét nemeasacél fegyverzettel
- Átmérőt növelő fülek, a hullámlemez előfúrásáért és a dilatációs feszültség csökkentéséért

3515175608	JT2-FZ-F-6,5x100-FZD		100 db	179,40
3515675608	JT2-FZ-F-6,5x130-FZD		100 db	191,00

SW8

EMÍ
NMÉ A-32/2016

ÖNFÚRÓ CSAVAROK

Horganyzott

Cikkszám	Típus - méret - alátét	Anyag átfogási vtg.	Fúrókapacitás (mm)	Rendelési egység	Nettó ár (Ft/db)
JT2 süllyesztettfejű önfúró csavarok					
Horganyzott csavarok EJOGUARD bevonattal. Az EJOGUARD szabadalmazott felületvédelmi eljárás, ami DIN 50018-1997 szerint 15 körös Kesternich vizsgálatnak felel meg.					
7282110609	Önfúró csavar JT2-ST-2-6,0x 40	0-27 mm	1,0 + 1,0	500 db	41,50
7282119609	Önfúró csavar JT2-ST-2-6,0x 60	15-47 mm	1,0 + 1,0	500 db	52,70
7282112609	Önfúró csavar JT2-ST-2-6,0x 80	15-67 mm	1,0 + 1,0	250 db	68,80
7282113609	Önfúró csavar JT2-ST-2-6,0x100	35-87 mm	1,0 + 1,0	250 db	85,00
7282114609	Önfúró csavar JT2-ST-2-6,0x120	55-107 mm	1,0 + 1,0	250 db	106,90
7282115609	Önfúró csavar JT2-ST-2-6,0x140	75-127 mm	1,0 + 1,0	250 db	135,30
7282116609	Önfúró csavar JT2-ST-2-6,0x160	95-147 mm	1,0 + 1,0	100 db	189,50
7282117609	Önfúró csavar JT2-ST-2-6,0x180	115-167 mm	1,0 + 1,0	100 db	219,50
7282118609	Önfúró csavar JT2-ST-2-6,0x200	135-187 mm	1,0 + 1,0	100 db	279,40



7282235609	Önfúró csavar JT2-ST-2-6,8x35	0-20 mm	1,0 + 1,0	500 db	47,60
7282285609	Önfúró csavar JT2-ST-2-6,8x85	10-75 mm	1,0 + 1,0	250 db	69,50
7282305609	Önfúró csavar JT2-ST-2-6,8x205	130-195 mm	1,0 + 1,0	100 db	301,20
7282345609	Önfúró csavar JT2-ST-2-6,8x245	170-235 mm	1,0 + 1,0	100 db	411,20
7282385609	Önfúró csavar JT2-ST-2-6,8x285	210-275 mm	1,0 + 1,0	100 db	547,20
7282335609	Önfúró csavar JT2-ST-2-6,8x325	250-315 mm	1,0 + 1,0	100 db	652,70



ETA-07/0013

EJOT® WD önfúró szárnyas csavar

Horganyzott csavarok EJOGUARD bevonattal. Az EJOGUARD szabadalmazott felületvédelmi eljárás, ami DIN 50018-1997 szerint 15 körös Kesternich vizsgálatnak felel meg.

2480452401	TBF 4,8x45-OH	PH2	6 - 29 mm	2 x 0,7-3,0	250 db	33,50
2480662401	TBF 4,8x66-OH	PH2	5 - 50 mm	2 x 0,7-3,0	250 db	48,40



7475355050	WDLS 5,5x50-OH	PH3	6 - 30 mm	1,5-3,5	250 db	48,70
7475355100	WDLS 5,5x65-OH	PH3	6 - 45 mm	1,5-3,5	250 db	60,80
7475355085	WDLS 5,5x85-OH	PH3	28 - 64 mm	1,5-3,5	250 db	85,10

7675055065	WDHS 5,5x65-OH	PH3	6 - 30 mm	4,0-10,0	250 db	95,50
7675355119	WDHS 5,5x119-OH	PH3	50 - 82 mm	4,0-10,0	250 db	189,30



NMÉ A-32/2016



7289206601	JT2-WD-5-5,5x50	T25	12 - 35 mm	2,5 - 5,0	200 db	32,30
7289207601	JT2-WD-5-5,5x60	T25	12 - 45 mm	2,5 - 5,0	200 db	36,20
7289208601	JT2-WD-5-5,5x80	T25	12 - 65 mm	2,5 - 5,0	200 db	43,40



EJOT® Opticore ÖNFÚRÓ CSAVAROK

Cikkszám	Típus - méret - alátét	Fúrókapacitás (mm)	Rendelési egység	Nettó ár (Ft/db)
EJOT® Opticore Climadur® önfúró csavarok				
Vízszigetelő fedőréteggel ellátott, alulbordás hőszigetelt szendvicspanelek gyors és egyszerű rögzítése többletmunka nélkül				
EJOT® Opticore csavarokkal				
9900104340	Opticore JT2-3-5,5x32 LS Climadur	1,2-3,0	100 db	111,90
9900100609	Opticore JT2-12-5,5x38 HS Climadur	4,0-12,0	100 db	145,50
9900100617	Opticore JT2-2H-6,3x25 SF Climadur	0,5-2,0	100 db	122,20
9900100611	Opticore JT2-2-6,3x45 TS Climadur	Fára	100 db	143,70



CE
ETA-10/0200

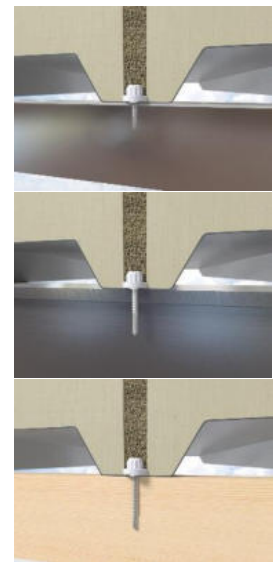
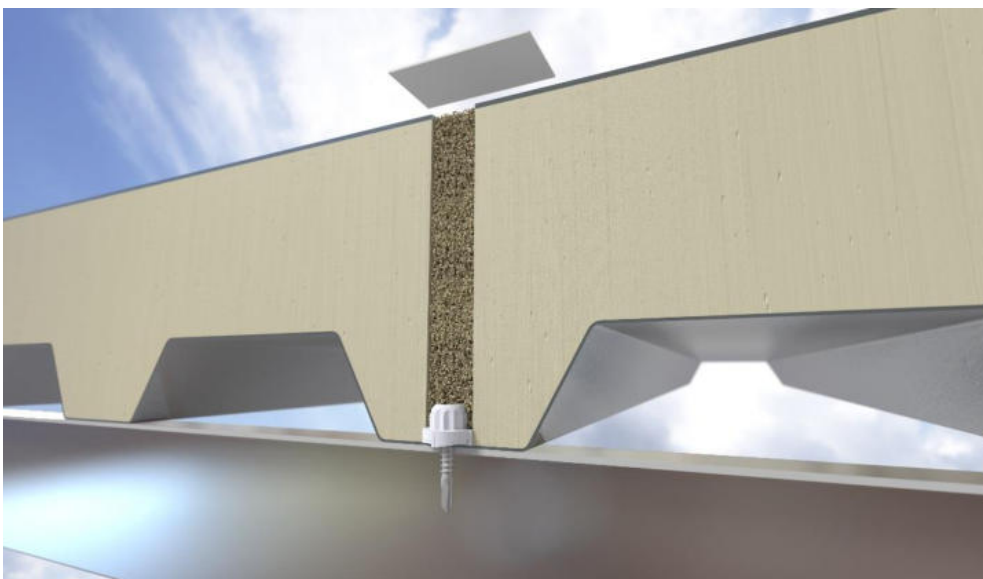

EJOT® Opticore csavarok behajtásához szükséges eszközök

9900102968	Csavarbehajtókulcs S-SW11x300 EJOT Bi-HEX	4 671,00
------------	---	-----------------



Rögzítési folyamat lépései:

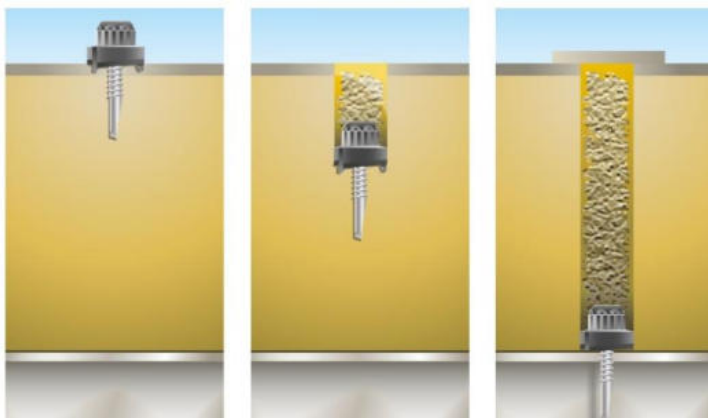

1. Opticore átfúrja a vízszigetelő lemezt
2. Opticore morzsolja a hőszigetelő magot és halad lefelé
3. Opticore átfúrja a lemezt valamint a teherhordó szerkezet és rögzíti a burkolóelemet

EJOT® ÖNFÚRÓ CSAVAROK - NEMESACÉL KIVITELBEN

Cikkszám	Típus - méret - alátét	Anyag átfogási vtg. (mm)	Fúrókapacitás (mm)	Rendelési egység (db)	Nettó ár (Ft/db)
JT3 önfúró csavarok 2 mm-es fúrókapacitással					
7380367301	JT3-2H-4,8x19	7,0 mm	1,0+1,0 mm	1 000 db	85,40
3591977351	JT3-2H-4,8x19 E14	4,0 mm	1,0+1,0 mm	1 000 db	110,40
6591977351	JT3-2H-4,8x19 E14 VE100	4,0 mm	1,0+1,0 mm	100 db	116,10
3380209000	JT3-2H-4,8x19 E14 tárazott	4,0 mm	1,0+1,0 mm	1 000 db	127,90

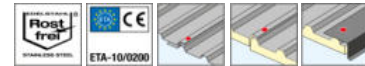

7381106301	JT3-FR-2H-4,8x19	7,0 mm	1,0+1,0 mm	1 000 db	98,60
3591968358	JT3-FR-2H-4,8x19 E11	4,0 mm	1,0+1,0 mm	1 000 db	120,60



EJOFAST® önfúró csavarok 2x0,88 mm-es fúrókapacitással

7380628301	JF3-2H-4,8x19	4,0 mm	0,88+0,88 mm	500 db	85,40
3591977391	JF3-2H-4,8x19 E14	4,0 mm	0,88+0,88 mm	500 db	110,40
6591977391	JF3-2H-4,8x19 E14 VE100	4,0 mm	0,88+0,88 mm	100 db	116,10
3385009000	JF3-2H-4,8x19 E14 tárazott	7,0 mm	0,88+0,88 mm	500 db	127,90



EJOFAST® önfúró csavarok 2x1,00 mm-es fúrókapacitással

7380639301	JF3-2-5,5x25	10,0 mm	1,0+1,0 mm	500 db	101,60
3597211391	JF3-2-5,5x25 E16	7,0 mm	1,0+1,0 mm	500 db	131,00
6597211391	JF3-2-5,5x25 E16 VE100	7,0 mm	1,0+1,0 mm	100 db	147,40
7380644301	JF3-2-5,5x35	20,0 mm	1,0+1,0 mm	500 db	129,40
3597511391	JF3-2-5,5x35 E16	17,0 mm	1,0+1,0 mm	500 db	163,20



7384196301	JF3-FR-2-5,5x25	7,0 mm	1,0+1,0 mm	500 db	110,40
3593292391	JF3-FR-2-5,5x25 E11	7,0 mm	1,0+1,0 mm	500 db	139,70



JT3 önfúró csavarok 1,5+2,0 mm-es fúrókapacitással

7380598301	JT3-2H-Plus-5,5x25	10,0 mm	1,5+2,0 mm	500 db	104,40
3592211391	JT3-2H-Plus-5,5x25 E16	7,0 mm	1,5+2,0 mm	500 db	133,20
6592211391	JT3-2H-Plus-5,5x25 E16 VE100	7,0 mm	1,5+2,0 mm	100 db	139,10
7380614301	JT3-2H-Plus-5,5x35	20,0 mm	1,5+2,0 mm	500 db	120,60
3592511391	JT3-2H-Plus-5,5x35 E16	16,0 mm	1,5+2,0 mm	500 db	152,10



7384165301	JT3-FR-2H-Plus-5,5x25	10,0 mm	1,5+2,0 mm	500 db	109,00
3592269398	JT3-FR-2H-Plus-5,5x25 E11	7,0 mm	1,5+2,0 mm	500 db	131,00



EJOT® LT-RENDSZER A HOMLOKZATOKHOZ

Korlátozások biztonságosan ellenőrzés alatt: A kifejezetten a csavarokhoz tervezett műanyag hüvelyekkel ellátott LT rögzítő rendszer biztosítja a homlokzati panelek optimális rögzítését.

Az LT csavarok minden alkalmazáshoz megfelelő központosító hüvelyekkel kombinálhatók. Teljesen szétszerelhető a felhasznált anyagok típusonkénti elkülönítése érdekében.

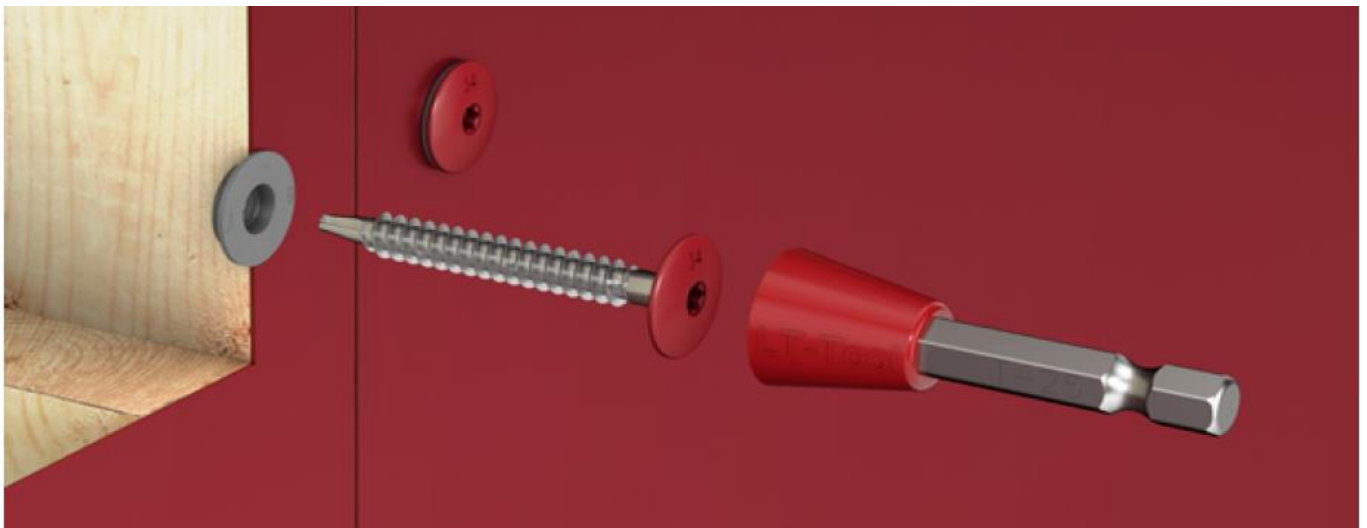
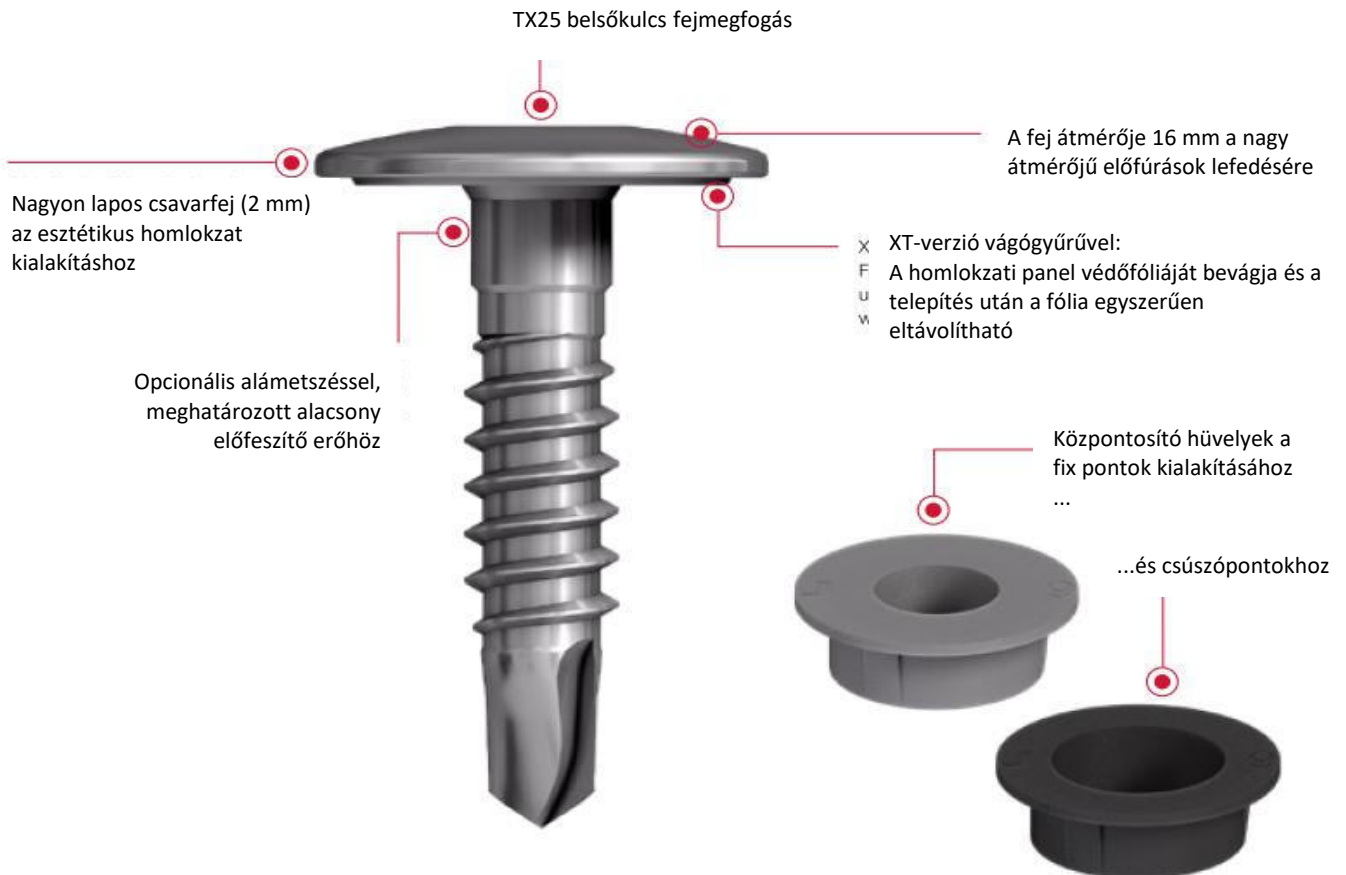

EJOT® LT-RENDSZER TERMÉKKERESŐ

	JT4-	JT4-	JT4-	JT4-	JF3-	JT3-
	LT3-5,5x25	LT-XT-3H/4-5,5x19	LT-XT-3H/6-5,5x25	LT-2/6-6x50	LT-2-5,5x30	LT-3-5,5x30
	KD16	KD16	KD16	KD16	KD16	KD16

Csavartípus



Alapanyag	A2 nemesacél	A2 nemesacél	A2 nemesacél	A2 nemesacél	A2 nemesacél edzett acél hegygel ¹⁾	A2 nemesacél edzett acél fúróhegygel
Alaklmzás ²⁾	az összes homlokzati panelhez	Alumínium panelek ≥ 2,0 mm	Alumínium kompozit panelek 4,0 mm	az összes homlokzati panelhez	az összes homlokzati panelhez	az összes homlokzati panelhez
Alámetszés ³⁾		4,0 mm	6,0 mm			
Alátészkezet	Alumínium	Alumínium	Alumínium	Fa/ Alumínium	Acél / Alumínium	Acél / Alumínium
Fúrókapacitás előrefuratolt) t_{II} (t _I)	1,5 - 3,0 mm	1,5 - 3,0 mm	3,0 mm	1,5 - 2,0 mm	0,4 - 1,0 mm	1,5 - 2,5 mm
Lefogási vtg	1 - 15 mm	2 - 3 mm	4 - 5 mm	2 - 19 mm	1 - 15 mm	1 - 15 mm
abP/ETA	ETA-10/0200	-	P-S 18 0447	ETA-10/0200	ETA-10/0200	ETA-10/0200
Központosító hüvely /	Közp. hüvely 11/4	Közp. hüvely		Közp. hüvely	Közp. hüvely	Közp. hüvely
XT-központosító hüvely	11/6 11/8	11/2	11/4	11/2 11/4 11/6 11/8	11/4 11/6 11/8	11/4 11/6 11/8

- 1) A JF csavar nagyobb tengelynyomást igényel, mint a klasszikus fúróhegygel ellátott JT csavarok esetében a t_{II} alkatrészben történő behatolásához.
Forgács nélküli: a hagyományos önfúró csavarokhoz képest, klasszikus fúróval összehasonlítva, az összeszerelés során nem keletkeznek éles élű forgácsok
- 2) **Megjegyzés:** Kérjük, vegye figyelembe a homlokzati panel megfelelő jóváhagyását, valamint a gyártó telepítési utasításait.
- 3) **Alámetszés:** Az alámetszés nélküli csavarok esetében a csavarokat a fej elhelyezése után negyed fordulattal meg kell oldani a biztonságos csúszás fenntartása érdekében.



ÖNFÚRÓ CSAVAROK Korrózióálló nemesacél A2

Cikkszám	Típus - méret - alátét	Anyag átfogási vtg. (mm)	Fúrókapacitás (mm)	Rendelési egység (db)	Nettó ár (Ft/db)
JT3 önfúró csavarok 3 mm-es fúrókapacitással 12 és 16 mm-es lapos fejjel					
7384126301	JT3-LT-3-5,5x25/KD12	1,0-10,0 mm	1,5-2,5 mm	500 db	118,40
7381733301	JT3-LT-2S-Plus-5,5x25 KD12	1,0-10,0 mm	1,5-2,5 mm	500 db	120,80
7384211301	JT3-LT-3-5,5x30/KD16	1,0-15,0 mm	1,5-2,5 mm	500 db	179,60



JF3 önfúró csavarok 2 mm-es fúrókapacitással 12 és 16 mm-es lapos fejjel					
7381207301	JF3-LT-2-5,5x25/KD12	1,0-10,0 mm	1,0+1,0 mm	500 db	106,00
7381707301	JF3-LT-2S-5,5x25/KD12	1,0-10,0 mm	1,0+1,0 mm	500 db	108,10
7384212301	JF3-LT-2-5,5x30/KD16	1,0-15,0 mm	0,4-1,5 mm	500 db	185,40



EJOT központósító hüvelyek					
3010005700	Fix pont 11/2 F			500 db	39,20
3010009700	Fix pont 11/4 F			500 db	41,00
3010011700	Fix pont 11/6 F			500 db	44,40
3010007700	Fix pont 11/8 F			500 db	46,80
3010006700	Csúszópont 11/2 S			500 db	39,20
3010010700	Csúszópont 11/4 S			500 db	41,00
3010012700	Csúszópont 11/6 S			500 db	44,40
3010008700	Csúszópont 11/8 S			500 db	46,00

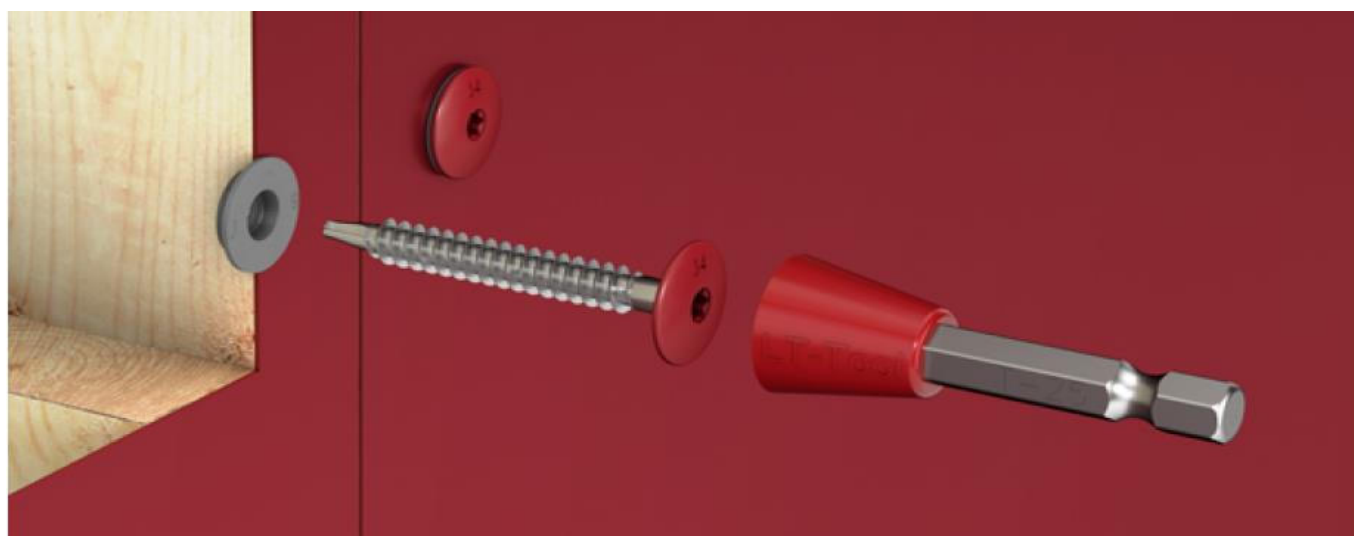

ÖNFÚRÓ CSAVAROK Korrózióálló nemesacél A2

Cikkszám	Típus - méret - alátét	Anyag átfogási vtg. (mm)	Fúrókapacitás (mm)	Rendelési egység (db)	Nettó ár (Ft/db)
JT3 önfúró csavarok 3 mm-es fúrókapacitással					
3592211331	JT3-3-5,5x25 E16	6,0 mm	1,0+2,5 mm	500 db	139,70
3592511331	JT3-3-5,5x35 E16	16,0 mm	1,0+2,5 mm	500 db	147,60
3592811331	JT3-3-5,5x50 E16	31,0 mm	1,0+2,5 mm	500 db	182,50
3593911331	JT3-3-5,5x70 E16	51,0 mm	1,0+2,5 mm	250 db	235,40

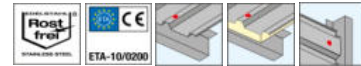

JT3 önfúró csavarok 6 mm-es fúrókapacitással					
3572211361	JT3-6-5,5x25 E16	7,0 mm	2,0+4,0 mm	500 db	136,80
6572211361	JT3-6-5,5x25 E16 VE100	7,0 mm	2,0+4,0 mm	100 db	142,70
3572511361	JT3-6-5,5x35 E16	16,0 mm	2,0+4,0 mm	500 db	148,60
3592811361	JT3-6-5,5x50 E16	31,0 mm	2,0+4,0 mm	500 db	189,70
3593911361	JT3-6-5,5x70 E16	51,0 mm	2,0+4,0 mm	250 db	219,20
3596111361	JT3-6-5,5x90 E16	71,0 mm	2,0+4,0 mm	250 db	270,60



JT3 önfúró csavarok 12 mm-es fúrókapacitással					
3595611311	JT3-12-5,5x40 E16	0-11 mm	2,0+10,0 mm	500 db	156,00
6595611311	JT3-12-5,5x40 E16 VE100	0-11 mm	2,0+10,0 mm	100 db	161,90
3595811311	JT3-12-5,5x58 E16	0-31 mm	2,0+10,0 mm	250 db	219,20
3595011311	JT3-12-5,5x78 E16	25-51 mm	2,0+10,0 mm	250 db	248,60
3595111311	JT3-12-5,5x98 E16	45-71 mm	2,0+10,0 mm	100 db	285,40
3595211311	JT3-12-5,5x118 E16	65-91 mm	2,0+10,0 mm	100 db	338,40
3595311311	JT3-12-5,5x138 E16	85-111 mm	2,0+10,0 mm	100 db	392,70
3595411311	JT3-12-5,5x158 E16	105-131 mm	2,0+10,0 mm	100 db	441,20
3595511311	JT3-12-5,5x178 E16	125-151 mm	2,0+10,0 mm	100 db	489,90
3595711311	JT3-12-5,5x198 E16	145-171 mm	2,0+10,0 mm	100 db	504,50

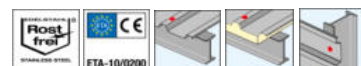

JT3 önfúró csavarok 18 mm-es fúrókapacitással					
3593011381	JT3-18-5,5x55 E16	0-18 mm	2,0+16,0 mm	500 db	244,20
3595011381	JT3-18-5,5x115 E16	37-81 mm	2,0+16,0 mm	100 db	376,50
3595511381	JT3-18-5,5x155 E16	77-121 mm	2,0+16,0 mm	100 db	529,50
3596011381	JT3-18-5,5x195 E16	117-161 mm	2,0+16,0 mm	100 db	569,10
3597511381	JT3-18-5,5x235 E16	157-201 mm	2,0+16,0 mm	100 db	754,50
3598011381	JT3-18-5,5x275 E16	197-241 mm	2,0+16,0 mm	100 db	929,60

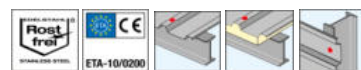

EJOT® ÖNFÚRÓ SZENDVICSPANEL CSAVAROK

Cikkszám	Típus - méret - alátét	Panel átfogási vtg. (mm)	Fúrókapacitás (mm)	Rendelési egység (db)	Nettó ár (Ft/db)
JT3 önfúró panelcsavar 1,5 - 5,0 mm-es acélszerkezetre					
3554511372	JT3-D-6H-5,5/6,3x67 E16	32 - 40	1,5-5,0 mm	250 db	261,90
3556011371	JT3-D-6H-5,5/6,3x87 E16	52 - 60	1,5-5,0 mm	250 db	285,40
3556111371	JT3-D-6H-5,5/6,3x107 E16	62 - 80	1,5-5,0 mm	100 db	307,50
3556211371	JT3-D-6H-5,5/6,3x127 E16	72 - 100	1,5-5,0 mm	100 db	386,80
3556311371	JT3-D-6H-5,5/6,3x147 E16	92 - 120	1,5-5,0 mm	100 db	422,10
3556711371	JT3-D-6H-5,5/6,3x167 E16	112 - 140	1,5-5,0 mm	100 db	485,60
3559711372	JT3-D-6H-5,5/6,3x197 E16	142 - 170	1,5-5,0 mm	100 db	545,70
3559611372	JT3-D-6H-5,5/6,3x237 E16	172 - 210	1,5-5,0 mm	100 db	692,80
3559911372	JT3-D-6H-5,5/6,3x267 E16	202 - 240	1,5-5,0 mm	100 db	806,00



JT3 önfúró panelcsavar 3,0 - 12,0 mm-es acélszerkezetre

3557511312	JT3-D-12H-5,5/6,3x75 E16	36 - 40	3,0-12,0 mm	250 db	279,50
3554911311	JT3-D-12H-5,5/6,3x95 E16	48 - 60	3,0-12,0 mm	100 db	303,10
3555211311	JT3-D-12H-5,5/6,3x115 E16	58 - 80	3,0-12,0 mm	100 db	356,00
3555411311	JT3-D-12H-5,5/6,3x135 E16	72 - 100	3,0-12,0 mm	100 db	411,90
3555711311	JT3-D-12H-5,5/6,3x155 E16	92 - 120	3,0-12,0 mm	100 db	447,20
3556511312	JT3-D-12H-5,5/6,3x175 E16	112 - 140	3,0-12,0 mm	100 db	522,10
3559511312	JT3-D-12H-5,5/6,3x195 E16	132 - 160	3,0-12,0 mm	100 db	572,20
3559611312	JT3-D-12H-5,5/6,3x215 E16	140 - 180	3,0-12,0 mm	100 db	611,90
3559811312	JT3-D-12H-5,5/6,3x245 E16	170 - 210	3,0-12,0 mm	100 db	657,50
3557311312	JT3-D-12H-5,5/6,3x275 E16	200 - 240	3,0-12,0 mm	100 db	795,80
3557411312	JT3-D-12H-5,5/6,3x300 E16	225 - 265	3,0-12,0 mm	100 db	881,90



JT3 önfúró panelcsavar faszerkezetre

3558411351	JT3-D-2H-6,5/7,0x100 E16	16 - 50 mm	2,0 mm	100 db	310,40
3558511351	JT3-D-2H-6,5/7,0x120 E16	36 - 70 mm	2,0 mm	100 db	366,30
3558611351	JT3-D-2H-6,5/7,0x140 E16	56 - 90 mm	2,0 mm	100 db	407,50
3558711351	JT3-D-2H-6,5/7,0x160 E16	76 - 110 mm	2,0 mm	100 db	448,70
3558811351	JT3-D-2H-6,5/7,0x180 E16	96 - 130 mm	2,0 mm	100 db	511,90
3558911351	JT3-D-2H-6,5/7,0x200 E16	116 - 150 mm	2,0 mm	100 db	622,10
3559311351	JT3-D-2H-6,5/7,0x220 E16	136 - 170 mm	2,0 mm	100 db	782,60
3559011351	JT3-D-2H-6,5/7,0x240 E16	156 - 190 mm	2,0 mm	100 db	984,00
3559411351	JT3-D-2H-6,5/7,0x260 E16	176 - 210 mm	2,0 mm	100 db	1 106,10
3559111351	JT3-D-2H-6,5/7,0x280 E16	196 - 230 mm	2,0 mm	100 db	1 118,00
3559211312	JT3-D-2H-6,5/7,0x300 E16	216 - 250 mm	2,0 mm	100 db	1 326,00



ÖNFÚRÓ CSAVAROK Korrózióálló nemesacél A2

Cikkszám	Típus - méret - alátét	Panel átfogási vtg. (mm)	Fúrókapacitás (mm)	Rendelési egység (db)	Nettó ár (Ft/db)
JT3 önfúró csavar fa szerkezetre					
3598811321	JT3-2-6,5x50 E16		2,0 mm	250 db	201,50
3598911321	JT3-2-6,5x65 E16	0 - 15 mm	2,0 mm	250 db	236,80
3598011321	JT3-2-6,5x80 E16	0 - 30 mm	2,0 mm	250 db	261,90
3598111321	JT3-2-6,5x100 E16	16 - 50 mm	2,0 mm	100 db	316,20
3598311321	JT3-2-6,5x120 E16	36 - 70 mm	2,0 mm	100 db	376,50

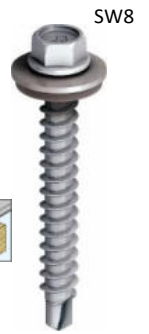
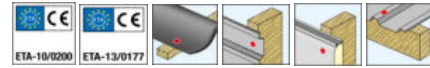

JT3 önfúró csavar fa szerkezetre					
3595511321	JT3-2-6,0x25 E16	0 - 7 mm	2,0 mm	500 db	136,80
3595711321	JT3-2-6,0x35 E16	0 - 16 mm	2,0 mm	500 db	166,30
3595111321	JT3-2-6,0x100 E16	16 - 50 mm	2,0 mm	100 db	316,20
3595211321	JT3-2-6,0x120 E16	36 - 70 mm	2,0 mm	100 db	376,50
3595811321	JT3-2-6,0x140 E16	56 - 90 mm	2,0 mm	100 db	519,20
3595911321	JT3-2-6,0x160 E16	76 - 110 mm	2,0 mm	100 db	533,70
3595311321	JT3-2-6,0x180 E16	96 - 130 mm	2,0 mm	100 db	595,70
3596011321	JT3-2-6,0x200 E16	116 - 150 mm	2,0 mm	100 db	666,30
3596311321	JT3-2-6,0x240 E16	156 - 190 mm	2,0 mm	100 db	814,80



EJOFAST® JF3-plus önfúró csavar fa szerkezetre					
3594067393	JF3-Plus-6,8x40 E16	---	2,0 mm	250 db	172,10
3594167393	JF3-Plus-6,8x60 E16	---	2,0 mm	250 db	236,80
3594267393	JF3-Plus-6,8x80 E16	---	2,0 mm	250 db	259,00
3594367393	JF3-Plus-6,8x100 E16	20 - 50 mm	2,0 mm	100 db	307,50
3594467393	JF3-Plus-6,8x120 E16	40 - 70 mm	2,0 mm	100 db	358,90
3594567393	JF3-Plus-6,8x140 E16	60 - 90 mm	2,0 mm	100 db	407,50
3594667393	JF3-Plus-6,8x160 E16	80 - 110 mm	2,0 mm	100 db	445,60
3594767393	JF3-Plus-6,8x180 E16	100 - 130 mm	2,0 mm	100 db	523,60
3594867393	JF3-Plus-6,8x200 E16	120 - 150 mm	2,0 mm	100 db	630,00
3594967393	JF3-Plus-6,8x220 E16	140 - 170 mm	2,0 mm	100 db	772,30
3595067393	JF3-Plus-6,8x240 E16	160 - 190 mm	2,0 mm	100 db	903,20
3595167393	JF3-Plus-6,8x260 E16	180 - 210 mm	2,0 mm	100 db	1 085,60
3595267393	JF3-Plus-6,8x280 E16	200 - 230 mm	2,0 mm	100 db	1 177,00
3595367393	JF3-Plus-6,8x300 E16	220 - 250 mm	2,0 mm	100 db	1 288,00

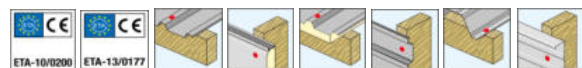

EJOT® ÖNFÚRÓ CSAVAROK - NEMESACÉL KIVITELBEN

Cikkszám	Típus - méret - alátét	Anyag átfogási vtg. (mm)	Fúrókapacitás (mm)	Rendelési egység (db)	Nettó ár (Ft/db)
JT4 önfúró csavarok konzol-profil kapcsolatokhoz (csúszó-fix)					
7380540300	JT4-3H/5-5,5x19	3,1-5,0 mm	2,0 mm	500 db	89,80
6380540300	JT4-3H/5-5,5x19 VE100	3,1-5,0 mm	2,0 mm	100 db	95,60



JT4 önfúró csavarok ≤ 3 mm alumínium szerkezetekhez

7380387300	JT4-4-4,8x19	9,0 mm	1,0+3,0 mm	500 db	69,10
6380387300	JT4-4-4,8x19 VE100	9,0 mm	1,0+3,0 mm	100 db	75,00
3501909440	JT4-4-4,8x19 E14	6,0 mm	1,0+3,0 mm	500 db	97,20

7381095300	JT4-FR-4-4,8x19	11,0 mm	1,0+3,0 mm	1 000 db	75,00
3501968448	JT4-FR-4-4,8x19 E11	8,0 mm	1,0+3,0 mm	1 000 db	97,20
3501909448	JT4-FR-4-4,8x19 E14	8,0 mm	1,0+3,0 mm	1 000 db	101,70



JT4 önfúró csavarok ≤ 4 mm alumínium szerkezetekhez

7380508301	JT4-6-5,5x22	10,0 mm	2,0+4,0 mm	1 000 db	92,70
6380508301	JT4-6-5,5x22 VE100	10,0 mm	2,0+4,0 mm	100 db	98,60
3502109460	JT4-6-5,5x22 E14	7,0 mm	2,0+4,0 mm	1 000 db	120,60
7380509301	JT4-6-5,5x30	18,0 mm	2,0+4,0 mm	500 db	103,10
3502309461	JT4-6-5,5x30 E14	15,0 mm	2,0+4,0 mm	500 db	138,30



JT4 önfúró csavarok burkolat rögzítéshez alumínium és fa szerkezetre

3503568420	JT4-FR-2-4,9x35 E11		0,5-2,0 mm	500 db	127,90
------------	---------------------	--	------------	--------	---------------



JT4 önfúró csavarok burkolat rögzítéshez 2 mm-es alumínium szerkezetre

7384170300	JT4-FR-2H/6-4,8x22		1,0+3,0 mm	1 000 db	131,00
3010003700	Közp. hüvely Alucobond		furat átmérő: 8,0 mm	500 db	44,30



EJOT® LT-RENDSZER A HOMLOKZATOKHOZ

Korlátozások biztonságosan ellenőrzés alatt: A kifejezetten a csavarokhoz tervezett műanyag hüvelyekkel ellátott LT rögzítő rendszer biztosítja a homlokzati panelek optimális rögzítését.

Az LT csavarok minden alkalmazáshoz megfelelő központosító hüvelyekkel kombinálhatók. Teljesen szétszerelhető a felhasznált anyagok típusonkénti elkülönítése érdekében.

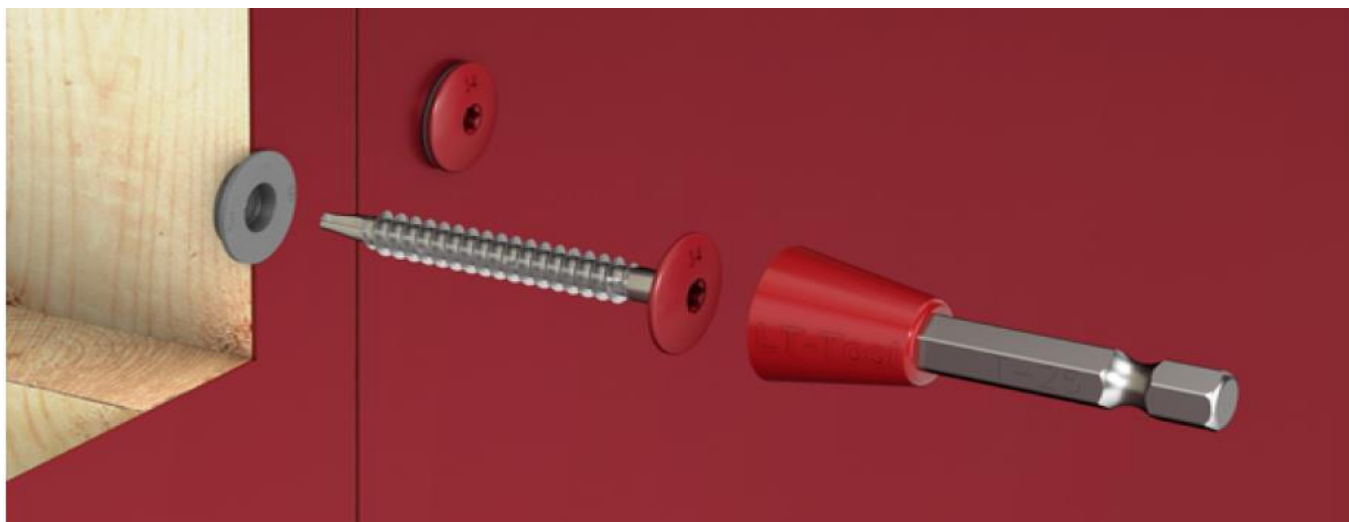

EJOT® LT-RENDSZER TERMÉKKERESŐ

	JT4- LT-3-5,5x25 KD16	JT4- LT-XT-3H/4- 5,5x19 KD16	JT4- LT-XT-3H/6- 5,5x25 KD16	JT4- LT-2/6-6x50 KD16	JF3- LT-2-5,5x30 KD16	JT3- LT-3-5,5x30 KD16
--	-----------------------------	---------------------------------------	---------------------------------------	-----------------------------	-----------------------------	-----------------------------

Csavartípus



Alapanyag	A2 nemesacél	A2 nemesacél	A2 nemesacél	A2 nemesacél	A2 nemesacél edzett acél hegygel ¹⁾	A2 nemesacél edzett acél fúróhegygel
Alkalmazás ²⁾	az összes homlokzati panelhez	Alumínium panelek ≥ 2,0 mm	Alumínium kompozit panelek 4,0 mm	az összes homlokzati panelhez	az összes homlokzati panelhez	az összes homlokzati panelhez
Alámetszés ³⁾		4,0 mm	6,0 mm			
Alátérszerkezet	Alumínium	Alumínium	Alumínium	Fa/ Alumínium	Acél / Alumínium	Acél / Alumínium
Fúrókapacitás előrefuratolt) t_{II}	1,5 - 3,0 mm	1,5 - 3,0 mm	3,0 mm	1,5 - 2,0 mm	0,4 - 1,0 mm	1,5 - 2,5 mm
Lefogási vtg	1 - 15 mm	2 - 3 mm	4 - 5 mm	2 - 19 mm	1 - 15 mm	1 - 15 mm
abP/ETA	ETA-10/0200	-	P-S 18 0447	ETA-10/0200	ETA-10/0200	ETA-10/0200
Központosító hüvely /	Közp. hüvely 11/4	Közp. hüvely	XT közp. Hüvely	Közp. hüvely 11/2	Közp. hüvely 11/4	Közp. hüvely 11/4
XT-központosító hüvely	11/6 11/8	11/2	11/4	11/4 11/6 11/8	11/6 11/8	11/6 11/8

- 1) A JF csavar nagyobb tengelynyomást igényel, mint a klasszikus fúróhegygel ellátott JT csavarok esetében a t_{II} alkatrészben történő behatolásához.
Forgács nélküli: a hagyományos önfúró csavarokhoz képest, klasszikus fúróval összehasonlítva, az összeszerelés során nem keletkeznek éles élű forgácsok
- 2) **Megjegyzés:** Kérjük, vegye figyelembe a homlokzati panel megfelelő jóváhagyását, valamint a gyártó telepítési utasításait.
- 3) **Alámetszés:** Az alámetszés nélküli csavarok esetében a csavarokat a fej elhelyezése után negyed fordulattal meg kell oldani a biztonságos csúszás fenntartása érdekében.



ÖNFÚRÓ CSAVAROK

Korrózióálló nemesacél, alumínium szerkezetekhez

Cikkszám	Típus - méret - alátét	Anyag átfogási vtg. (mm)	Fúrókapacitás (mm)	Rendelési egység (db)	Nettó ár (Ft/db)
JT4 önfúró csavarok burkolat rögzítéshez 1,5-3,0 mm-es alumínium szerkezetre					
7384207300	JT4-LT-3-5,5x25 KD16	1-15 mm	1,5-3,0 mm	500 db	111,30



7384219300	JT4-LT-XT-3H/4-5,5x19 KD16	2-3 mm	1,5-3,0 mm	500 db	164,10
------------	----------------------------	--------	------------	--------	---------------



7384216300	JT4-LT-XT-3H/6-5,5x25 KD16	4-5 mm	1,5-3,0 mm	500 db	172,70
------------	----------------------------	--------	------------	--------	---------------

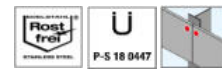

JT4 önfúró csavarok burkolat rögzítéshez fa és alumínium szerkezetre					
7384206300	JT4-LT-2/6-6,0x50 KD16	2-19 mm	1,5-3,0 mm	500 db	190,90



JT4 önfúró csavarok vakolattartó lemezek rögzítéséhez ≤ 3 mm alumínium szerkezetre					
7384094300	JT4-ST3-3-4,8x35	0-25 mm	1,5-3,0 mm	500 db	85,40



JT4 önfúró csavarok vakolattartó lemezek rögzítéséhez ≤ 3 mm alumínium szerkezetre					
7384103300	JT4-ST3-3-5,5x24	0-15 mm	3,0 mm	500 db	97,20
7384107300	JT4-ST3-3-5,5x32	0-23 mm	3,0 mm	500 db	101,60
7384159300	JT4-ST3-3-5,5x48	0-39 mm	3,0 mm	500 db	142,70
7384160300	JT4-ST3-3-5,5x56	0-47 mm	3,0 mm	500 db	156,00



EJOT® JT6-Vario önfúró csavar tartószerkezeti rendszerekhez

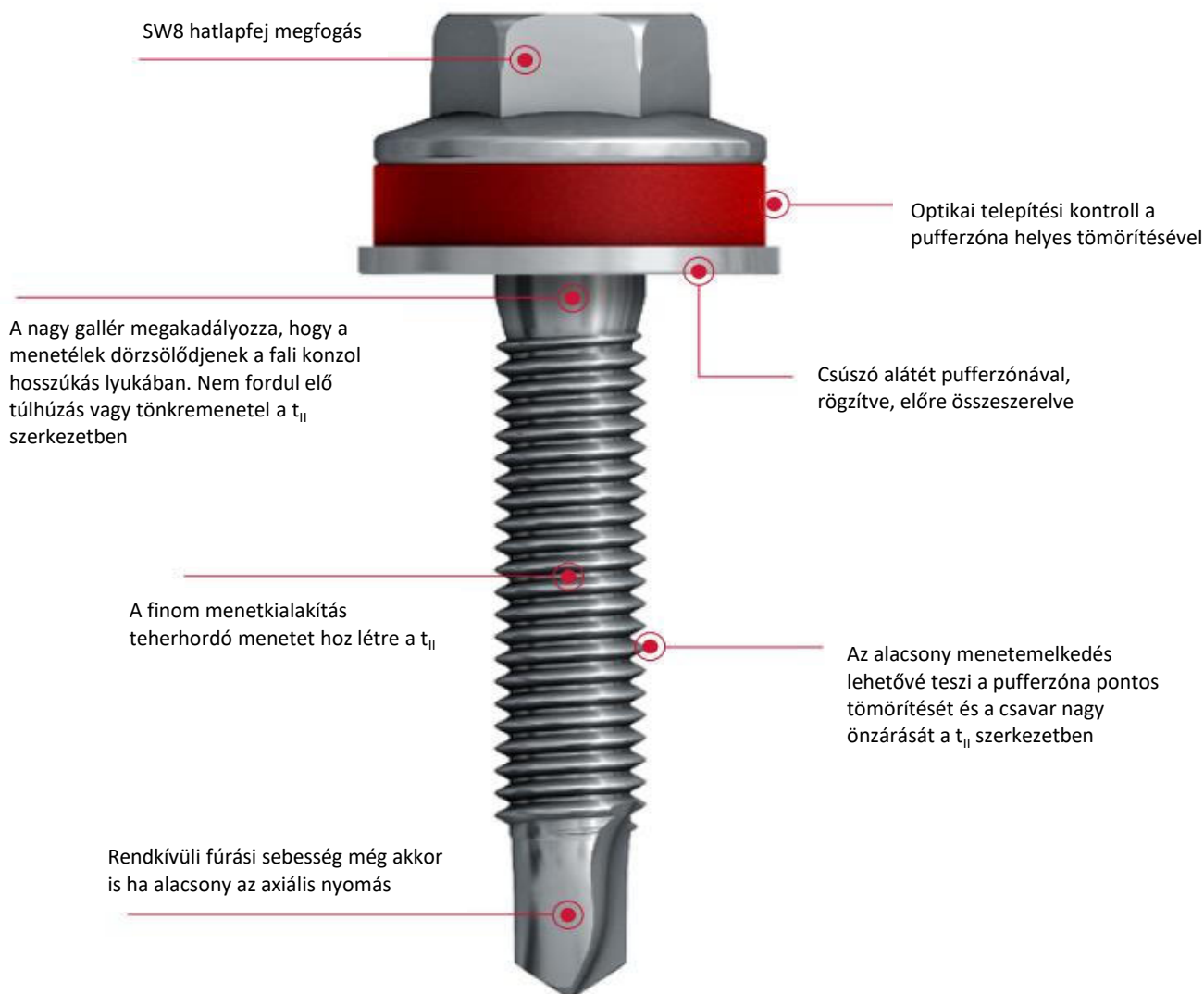

Cikkszám	Típus - méret - alátét	Anyag átfogási vtg. (mm)	Fúrókapacitás (mm)	Rendelési egység (db)	Nettó ár (Ft/db)
EJOT® VARIO önfúró csavarok csúszó és fix pontok kialakításához VHF tartószerkezetekben					
3598077991	JT6-2/5-5,0x30 Vario		3,0 mm	500 db	204,50
6598077991	JT6-2/5-5,0x30 Vario VE100		3,0 mm	100 db	210,40



EJOT CROSSFIX® tartószerkezeti rendszer, a kiszellőztetett homlokzatburkolatokhoz korrózióálló nemesacél konzolokkal.

Az új tartószerkezeti rendszer könnyen szerelhető és energiatakarékos, mint semmi más.

Az EJOT CROSSFIX® forradalmian új tartószerkezeti rendszer, a hátul kiszellőtett homlokzatok piacán:

A CROSSFIX az első korrózióálló tartószerkezeti rendszer, amely a vízszintes és függőleges profilokhoz egyaránt használható. A CROSSFIX rendszer megkönnyíti a szerelést, időt takarít meg és csökkenti a tárolási költségeket is.

100% Edelstahl

horizontal



vertikal

Jellemzői

- Konzol standard A2 korrózióálló nemesacélból, A4 szállítása is lehetséges
- Varriálható szerelhetőség (vízszintes és függőleges használat) minden homlokzat burkolat számára
- Passzívház hitelesítéssel rendelkezik
- Optimalizált terhelés átadás FEM analízissel
- Szabványos szerelési lehetőségek a teherhordó szerkezetre (pl. beton, téglá, pórusbeton, üreges téglá, szendvicspanel)

Minden előny egyszerre

- **Mindent egyetlen forrásból:** az EJOT teljes rendszereket szállít minden fajta burkolathoz bármilyen rögzítési alapra és minden szükséges információt - segítséget megad a tervezéshez és a kivitelezéshez.
- **Univerzálisan alkalmazható:** a CROSSFIX variálható megoldás minden alkalmazáshoz; konzol a függőleges és a vízszintes rögzítéshez, akár fix pontos, akár csúszó pontos rögzítéssel
- **Gazdaságos:** könnyű és gyors feldolgozás a nagyfokú variálhatósága végett
- **Költséghatékony:** az anyagköltségek és a tárolási költségek megtakarítása
- **Energiatakarékos:** a hőhidhatás jelentős csökkenése az alumínium konzolokhoz képest
- **Biztonság:** magasabb statikai teherbírás, jobb viselkedés a tűzzel szemben is
- **Biztonság:** magasabb statikai teherbírás, jobb viselkedés a tűzzel szemben

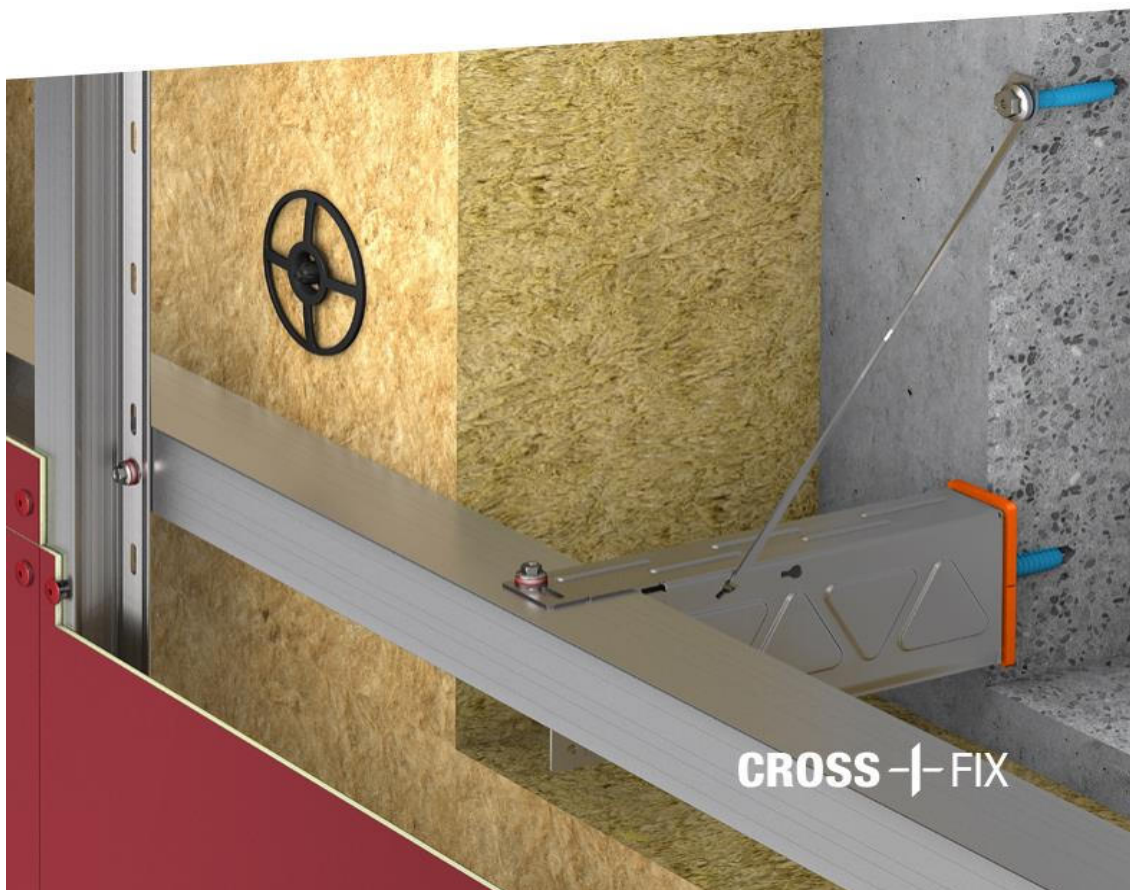

EJOT® SZOLÁR ÖNFÚRÓ ÉS ÖNMETSZŐ CSAVAROK

Az **EJOT szolár csavar** volt az első a piacon, amely rendelkezett a németországi (DIBt) építésfelügyeleti műszaki értékeléssel. Korrózióálló nemesacélból készült rögzítőelem építésfelügyeleti műszaki értékelése alapján, alkalmazható a napelem és szolár rendszerek acél trapézlemezrel és szendvicspanellel burkolt tetőkön. Alkalmazható napelem rögzítésére szálcement hullámprofilú tetőkön is.



Az **EJOT szolár csavarok** közvetlenül a szarufákban, szelemeneken vagy az alépítmény szerkezetében rögzülnek. A napelem szerelőkeretei, a hőterheléseket és a szélszívás okozta terheléseket közvetlenül a tartószerkezetre adják át. A tetőszerkezet fedését alig terhelik, és a tető átfurásának számát minimalizálják. Meglévő tető esetén a tetőfedés rögzítésére beépített csavarokat, egyszerűen napelemek felfogásához szükséges EJOT Szolár csavarral helyettesítik. A csavar felső menetes vége, kompatibilis az összes sínrendszerrel standard adapterekkel, és lehetőséget nyújt a magassági tűrések kompenzálására is.

Előnyei:

- Meglévő tetőknél gyorsan kicserélhető
- Meglévő furatlyukak felhasználása a tetőn
- Biztonságos tömítőrendszer
- Nincs szükség speciális szerszámokra a szereléséhez
- Extrém, biztonságos rögzítés, a direkt teherhordó szerkezetbe történő csavarozással
- Költségmentes előtervezés és számítás a projektekre

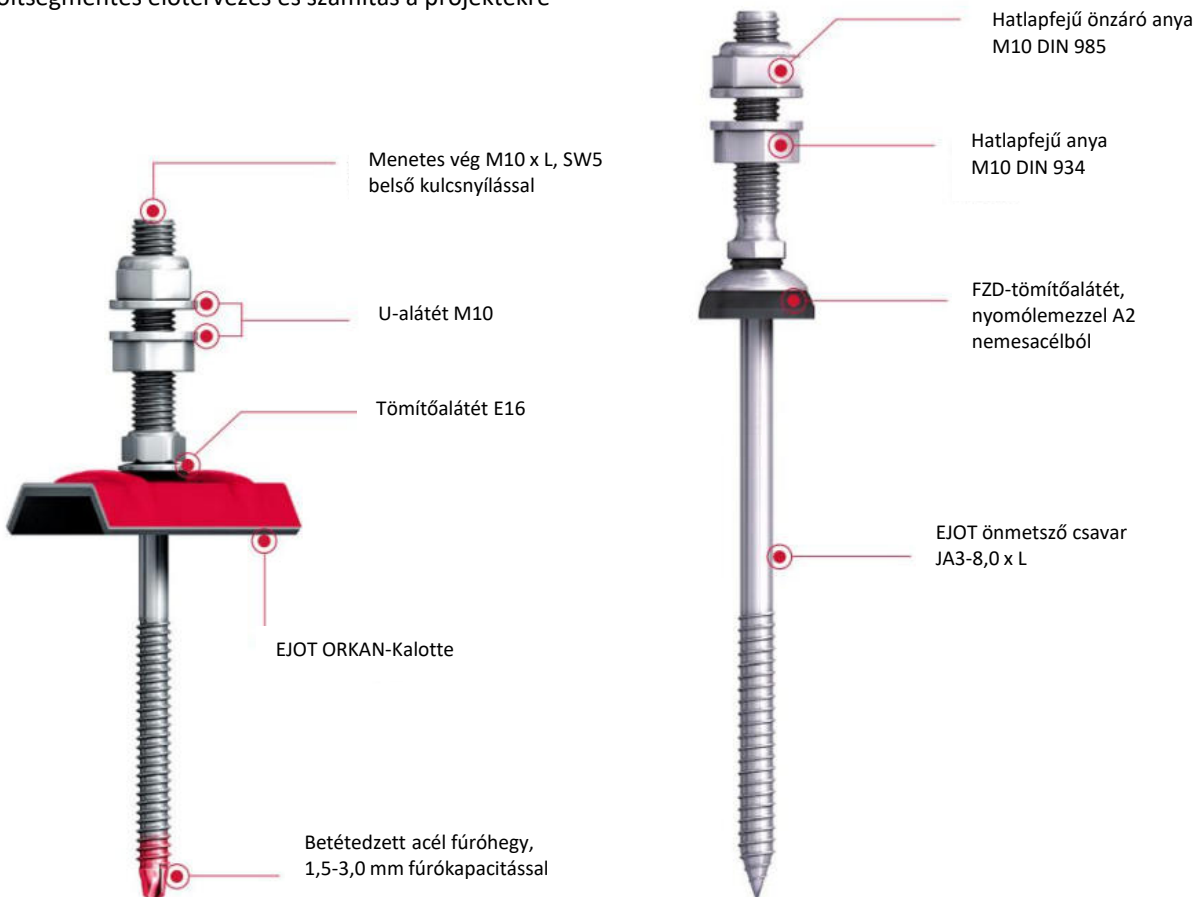

SZOLÁR ÖNMETSZŐ CSAVAROK

Korrózióálló nemesacél A2

Cikkszám	Típus - méret - alátét	Rendelési egység	Nettó ár Termékábra, (Ft/db) fejmegfogás
EJOT® JA3-SB Szolár önmetsző csavarok			
3150891905	JA3 -SB- 8,0 x 80/ 50 E16	25 db	1 728,00
3151091905	JA3 -SB- 8,0 x 100/ 50 E16	25 db	1 775,00
3151391905	JA3 -SB- 8,0 x 130/ 50 E16	25 db	1 824,00
3151591905	JA3 -SB- 8,0 x 150/ 50 E16	25 db	1 919,00
3151891905	JA3 -SB- 8,0 x 180/ 50 E16	25 db	2 015,00
3152091905	JA3 -SB- 8,0 x 200/ 50 E16	25 db	2 113,00



3150891907	JA3 -SB- 8,0 x 80/ 70 E16	25 db	1 824,00
3151091907	JA3 -SB- 8,0 x 100/ 70 E16	25 db	1 919,00
3151391907	JA3 -SB- 8,0 x 130/ 70 E16	25 db	1 968,00
3151591907	JA3 -SB- 8,0 x 150/ 70 E16	25 db	1 919,00
3151891907	JA3 -SB- 8,0 x 180/ 70 E16	25 db	2 113,00
3152091907	JA3 -SB- 8,0 x 200/ 70 E16	25 db	2 207,00

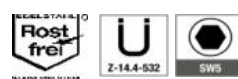

EJOT® JA3-SB Szolár önmetsző csavarok

3150898905	JA3 -SB- 8,0 x 80/ 50 FZD	25 db	1 728,00
3151098905	JA3 -SB- 8,0 x 100/ 50 FZD	25 db	1 775,00
3151398905	JA3 -SB- 8,0 x 130/ 50 FZD	25 db	1 824,00
3151598905	JA3 -SB- 8,0 x 150/ 50 FZD	25 db	1 919,00
3151898905	JA3 -SB- 8,0 x 180/ 50 FZD	25 db	2 015,00
3152098905	JA3 -SB- 8,0 x 200/ 50 FZD	25 db	2 113,00



3150898907	JA3 -SB- 8,0 x 80/ 70 FZD	25 db	1 824,00
3151098907	JA3 -SB- 8,0 x 100/ 70 FZD	25 db	1 919,00
3151398907	JA3 -SB- 8,0 x 130/ 70 FZD	25 db	1 968,00
3151598907	JA3 -SB- 8,0 x 150/ 70 FZD	25 db	2 015,00
3151898907	JA3 -SB- 8,0 x 180/ 70 FZD	25 db	2 113,00
3152098907	JA3 -SB- 8,0 x 200/ 70 FZD	25 db	2 207,00

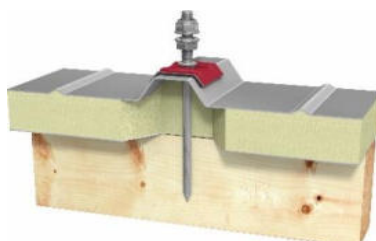

Felhasználási terület:

- Napelemek és szolár rendszerek rögzítéséhez, fa teherhordó szerkezeten
- Alkalmos fémből készült trapézlemezekhez és hullámprofilokhoz, valamint szendvicspanelekhez
- Alkalmos szálcement hullámprofilokhoz

Előfúrási átmérők faszerkezet esetén:

Teherhordó szerkezet vastagság (mm)	≥ 32	≥ 40
Furattámérő (mm)	5,5	5,5

SZOLÁR ÖNMETSZŐ CSAVAROK

Korrózióálló nemesacél A2

Cikkszám	Típus - méret - alátét	átfogási vtg. mm-ben	Fúrókapacitás (mm)	Rendelési egység	Nettó ár Termékábra, (Ft/db) fejmegfogás
EJOT® JT3-SB Szolár önfúró csavarok 1,5 - 3,0 mm-es szelemenre					
3340891905	JT3 -SB- 3 -8,0 x 85/M10x50 E16	20 - 62	1,5 - 3,0	25 db	2 159,00
3341191905	JT3 -SB- 3 -8,0 x 115/M10x50 E16	50 - 92	1,5 - 3,0	25 db	2 255,00
3341591905	JT3 -SB- 3 -8,0 x 155/M10x50 E16	90 - 132	1,5 - 3,0	25 db	2 399,00
3341991905	JT3 -SB- 3 -8,0 x 195/M10x50 E16	130 - 172	1,5 - 3,0	25 db	2 544,00
3340891907	JT3 -SB- 3 -8,0 x 85/M10x70 E16	20 - 62	1,5 - 3,0	25 db	2 255,00
3341191907	JT3 -SB- 3 -8,0 x 115/M10x70 E16	50 - 92	1,5 - 3,0	25 db	2 352,00
3341591907	JT3 -SB- 3 -8,0 x 155/M10x70 E16	90 - 132	1,5 - 3,0	25 db	2 496,00
3341991907	JT3 -SB- 3 -8,0 x 195/M10x70 E16	130 - 172	1,5 - 3,0	25 db	2 688,00

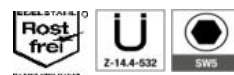

EJOT® JT3-SB Szolár önfúró csavarok 1,5 - 3,0 mm-es szelemenre					
3340898905	JT3 -SB- 3 -8,0 x 85/M10x50 FZD	20 - 62	1,5 - 3,0	25 db	2 159,00
3341198905	JT3 -SB- 3 -8,0 x 115/M10x50 FZD	50 - 92	1,5 - 3,0	25 db	2 255,00
3341598905	JT3 -SB- 3 -8,0 x 155/M10x50 FZD	90 - 132	1,5 - 3,0	25 db	2 399,00
3341998905	JT3 -SB- 3 -8,0 x 195/M10x50 FZD	130 - 172	1,5 - 3,0	25 db	2 544,00
3340898907	JT3 -SB- 3 -8,0 x 85/M10x70 FZD	20 - 62	1,5 - 3,0	25 db	2 255,00
3341198907	JT3 -SB- 3 -8,0 x 115/M10x70 FZD	50 - 92	1,5 - 3,0	25 db	2 352,00
3341598907	JT3 -SB- 3 -8,0 x 155/M10x70 FZD	90 - 132	1,5 - 3,0	25 db	2 496,00
3341998907	JT3 -SB- 3 -8,0 x 195/M10x70 FZD	130 - 172	1,5 - 3,0	25 db	2 688,00

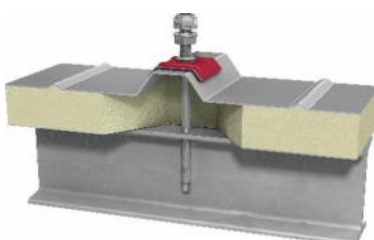
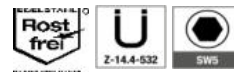

Felhasználási terület:

- Napelemek és szolár rendszerek rögzítéséhez, 1,5-3,0 mm vastag teherhordó acélszerkezetken
- 3,0 mm -nél vastagabb acélszerkezetekre is alkalmazható, előfúrást követően
- S450GD acél alapanyag minőségig alkalmazható
- Napelemek és szolár rendszerek rögzítéséhez, fa teherhordó szerkezeteken
- Alkalmos fémből készült trapézlemezre és hullámprofilokhoz, valamint szendvicspanelekhez
- Alkalmos szálcement hullámprofilokhoz

Előfúrási átmérők 3mm-nél vastagabb szerkezetek esetén:

1,50 - 3,00 mm acél vtg.	nem szükséges
3,00 - 5,00 mm acél vtg.	6,80 mm
5,00 - 7,50 mm acél vtg.	7,00 mm
7,50 - 10,00 mm acél vtg.	7,20 mm
10,00 mm acél vtg. felett	7,40 mm

EJOT® ÖNMETSZŐ CSAVAROK

EJOT önmetsző csavarok horganyzott acél kivitelben
 EJOT önmetsző csavarok A2 korrózióálló nemesacél kivitelben
 EJOT önmetsző csavarok A5 korrózióálló nemesacél kivitelben
 EJOT önmetsző csavarok A2 korrózióálló nemesacél kivitelben
 EJOT Szolár önmetsző csavarok korrózióálló nemesacél kivitelben
 EJOT különleges önmetsző csavarok korrózióálló nemesacél kivitelben

JA2-JZ2
 JA3-JZ3
 JA1-JZ1
 JZ7
 JA3-SB, JZ3-SB
 JA3-S, JA3-LT, JA3-FR



Az EJOT önmetsző csavarok bevált kötőelemként szolgálnak acél és alumínium profillemezék, valamint pala, illetve műanyag táblák rögzítésére.

Minőségi jellemzők:

- Az SW3/8" fejkialakítás optimális erőátvitelt biztosít a csavar behajtásakor
- Már alacsony indítónyomatéknál is hatékony a menetformálás
- Alapanyaga lehet alumínium, horganyzott acél, és korrózióálló nemesacél
- Az elveszítethetetlenül rászerezelt EPDM alátéttel vízzáró kapcsolatot biztosít
- Az EPDM kimagasló időjárás- és ózonálló képességgel rendelkezik
- A felhasználható acél, alumínium és fa szerkezetre

Előnyei:

- Széleskörű alkalmazási lehetőségek
- Méretválaszték 19-290 mm-es hosszig
- Nagy tömítőalátétválaszték 16-51 mm-es átmérőig

Csavarhossz:

Önmetsző csavar hosszának meghatározása:

$$L = a + 20 \text{ mm}$$

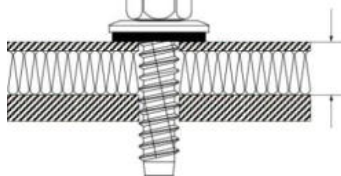

Csavarozási utasítás:

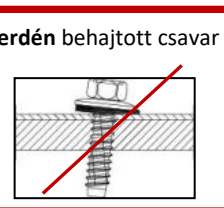
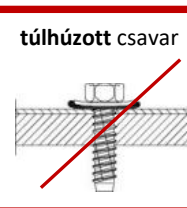
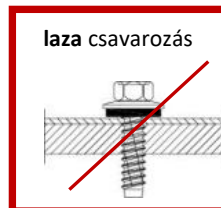

Jelölési kulcs

Önmetsző csavar	J	Z	3	-	6,3	x	19	E	16	
										Árumegevezés
										Gyártói jel (EJOT)
										Csavarforma*
										Alapanyag**
										Csavarátmérő
										Csavarhossz
										Tömítőalátét alapanyag ***
										Tömítőalátét átmérő

*Csavarforma

A: ritka menet hegygel
 Z: finom menet tompa véggel

**Alapanyag

2: horganyzott acél
 3: korrózióálló nemesacél

***Tömítőalátét alapanyag

V: horganyzott acél
 E: korrózióálló nemesacél



ÖNMETSZŐ CSAVAROK FURATTÁBLÁZATA

Előfúrási átmérő acélprofillemez-konstrukciónál

Acél fogadószerkezet vtg. (t_{II} mm)

horganyzott acéllemez/profilacél, lapos acél

St37 ($R_m \geq 360 \text{ N/mm}^2 = < 440 \text{ N/mm}^2$)



Építési elem t_{II} mm	0,63	0,75	0,88	1,00	1,13	1,25	1,50	2 x 0,75	2 x 0,88	2 x 1,00	2,0 - 4,9	5,0 - 6,9	$\geq 7,0$	1,5 - 5,9	6,0 - 7,9	8,0 - 9,9	≥ 10
Furat átmérő	3,5	4,0	4,5	4,5	4,5	4,5	5,0	4,5	5,0	5,0	5,3	5,5	5,7	6,8	7	7,2	7,4
EJOT csavar Típus	 JA Ø 6,5 / JB Ø 6,5									 JZ Ø 6,3			 JZ Ø 8,0				

Előfúrási átmérő alumínium profillemez-konstrukciónál

Alumínium fogadószerkezet vtg. (t_{II} mm)

alumínium lemez/ al.- préselt lemez

F22-F25 ($R_m \geq 220 \text{ N/mm}^2 = < 290 \text{ N/mm}^2$)

Építési elem t_{II} mm	-0,9	1,0 - 1,4	1,5 - 2,9	3,0 - 4,9	$\geq 5,0$
Furat átmérő	4,0	4,0	4,5	5,0	5,3
EJOT csavar típus	 JA Ø 6,5 / JB Ø 6,5			 JZ Ø 6,3	

Építési elem t_{II} mm

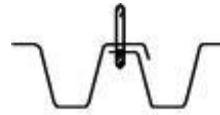

Építési elem t_{II} mm

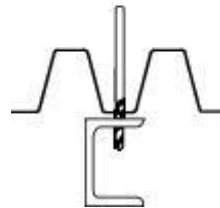

Építési elem t_{II} mm

JA



Nagymenet hegygel

JZ





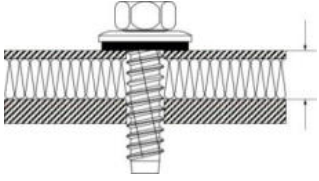

Finommenet tompa véggel

Csavarhossz meghatározása: $L = a + 20 \text{ mm}$



a: rögzítendő anyag vtg.

Önmetsző csavar termékválaszték

EJOT® önmetezőcsavar	JA2/JZ2	JA3/JZ3	JA1/JZ1 Corremaks®	JZ7 Cronimaks®
				
Csavar alapanyag	Horganyzott	Nemesacél A2	Nemesacél A5	Nemesacél A2
Beépítési lehetőség	Acél	Acél/alumínium/fa	Acél/alumínium/fa	Acél S 355 (St52) vagy nemesacél

ÖNMETSZŐ CSAVAROK

Korrózióálló nemesacél A2/A5/HCR

Cikkszám	Típus - méret - alátét	Panel átfogási vastagság	Fúrókapacitás (mm)	Rendelési egység	Nettó ár (Ft/db)
EJOFAST® JF3-Plus-6,8 korrózióálló nemesacél önfúró facsavar					
3594067393	JF3-Plus-6,8x40 E16		2,0	250 db	172,10
3594167393	JF3-Plus-6,8x60 E16		2,0	250 db	236,80
3594267393	JF3-Plus-6,8x80 E16		2,0	250 db	259,00
3594367393	JF3-Plus-6,8x100 E16	20 - 50 mm	2,0	100 db	307,50
3594467393	JF3-Plus-6,8x120 E16	40 - 70 mm	2,0	100 db	358,90
3594567393	JF3-Plus-6,8x140 E16	60 - 90 mm	2,0	100 db	407,50
3594667393	JF3-Plus-6,8x160 E16	80 - 110 mm	2,0	100 db	445,60
3594767393	JF3-Plus-6,8x180 E16	100 - 130 mm	2,0	100 db	523,60
3594867393	JF3-Plus-6,8x200 E16	20 - 150 mm	2,0	100 db	630,00
3594967393	JF3-Plus-6,8x220 E16	140 - 170 mm	2,0	100 db	772,30
3595067393	JF3-Plus-6,8x240 E16	160 - 190 mm	2,0	100 db	903,20
3595167393	JF3-Plus-6,8x260 E16	180 - 210 mm	2,0	100 db	1 085,60
3595267393	JF3-Plus-6,8x280 E16	200 - 230 mm	2,0	100 db	1 177,00
3595367393	JF3-Plus-6,8x300 E16	220 - 250 mm	2,0	100 db	1 288,00

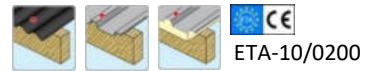



Cikkszám	Típus - méret - alátét	Panel átfogási vastagság	Előfúrási átmérő	Rendelési egység	Nettó ár (Ft/db)	Termékábra, fejmegfogás
EJOT® JZ3-6,3 korrózióálló nemesacél önmetsző csavar						
3111111311	JZ3-6,3x19 E16		0 - 12 mm	lásd. táblázat	500 db	105,30
3111211311	JZ3-6,3x25 E16		0 - 18 mm	lásd. táblázat	500 db	115,80
3111311311	JZ3-6,3x32 E16		0 - 25 mm	lásd. táblázat	500 db	130,70
3111411311	JZ3-6,3x38 E16		0 - 31 mm	lásd. táblázat	500 db	141,40
3111611311	JZ3-6,3x50 E16		0 - 43 mm	lásd. táblázat	250 db	165,40
3111811311	JZ3-6,3x64 E16		0 - 57 mm	lásd. táblázat	250 db	194,00
3112011311	JZ3-6,3x80 E16		13 - 73 mm	lásd. táblázat	250 db	224,00
3112111311	JZ3-6,3x90 E16		23 - 83 mm	lásd. táblázat	100 db	233,00
3112211311	JZ3-6,3x100 E16		33 - 93 mm	lásd. táblázat	100 db	269,10
3112311311	JZ3-6,3x115 E16		48 - 108 mm	lásd. táblázat	100 db	282,60
3112411311	JZ3-6,3x125 E16		58 - 118 mm	lásd. táblázat	100 db	305,10
3112511311	JZ3-6,3x135 E16		68 - 128 mm	lásd. táblázat	100 db	327,90
3112611311	JZ3-6,3x150 E16		83 - 143 mm	lásd. táblázat	100 db	347,20
3110311311	JZ3-6,3x165 E16		98 - 158 mm	lásd. táblázat	100 db	386,80
3112711311	JZ3-6,3x175 E16		108 - 168 mm	lásd. táblázat	100 db	430,10
3112811311	JZ3-6,3x200 E16		133 - 193 mm	lásd. táblázat	100 db	506,70
3110511311	JZ3-6,3x220 E16		153 - 213 mm	lásd. táblázat	100 db	636,00
3110611311	JZ3-6,3x270 E16		203 - 263 mm	lásd. táblázat	100 db	827,00





ÖNMETSZŐ CSAVAROK

Korrózióálló nemesacél A2/A5/HCR

Cikkszám	Típus - méret - alátét		Előfűrészi átmérő	Rendelési egység	Nettó ár (Ft/db)	Termékábra, fejmegfogás
EJOT® JA3-6,5 korrózióálló nemesacél önmetsző csavar						
3113111311	JA3-6,5x19 E16		lásd. táblázat	500 db	110,50	 SW3/8"
3113211311	JA3-6,5x25 E16		lásd. táblázat	500 db	124,70	
3113311311	JA3-6,5x32 E16		lásd. táblázat	250 db	136,80	
3113411311	JA3-6,5x 38 E16		lásd. táblázat	250 db	143,70	
3113611311	JA3-6,5x 50 E16		lásd. táblázat	250 db	166,60	
3113811311	JA3-6,5x 64 E16		lásd. táblázat	250 db	202,30	
3113911311	JA3-6,5x 75 E16		lásd. táblázat	250 db	225,60	
3114111311	JA3-6,5x 90 E16		lásd. táblázat	100 db	254,00	
3114211311	JA3-6,5x100 E16		lásd. táblázat	100 db	259,10	
3114411311	JA3-6,5x125 E16		lásd. táblázat	100 db	285,90	
3114611311	JA3-6,5x150 E16		lásd. táblázat	100 db	312,50	
3110000122	JA3-6,5x165 E16		lásd. táblázat	100 db	382,70	
3114711311	JA3-6,5x175 E16		lásd. táblázat	100 db	416,00	
3114811311	JA3-6,5x200 E16		lásd. táblázat	100 db	488,00	
3114911311	JA3-6,5x230 E16		lásd. táblázat	100 db	491,50	
3110911311	JA3-6,5x260 E16		lásd. táblázat	100 db	912,50	
3116211311	JA3-6,5x290 E16		lásd. táblázat	100 db	885,90	



EJOT CORREMAKS® JA1-6,5 korrózióálló nemesacél önmetsző csavar HCR - 1.4529

3113211319	JA1-6,5x22 E16		---	lásd. táblázat	500 db	339,60	 SW3/8"
3113411319	JA1-6,5x38 E16		---	lásd. táblázat	500 db	476,60	
3113811319	JA1-6,5x64 E16		----	lásd. táblázat	250 db	766,40	
3114311319	JA1-6,5x115 E16		37 - 65 mm	lásd. táblázat	100 db	1 344,00	
3114611319	JA1-6,5x145 E16		70 - 95 mm	lásd. táblázat	100 db	1 375,00	





EJOT CORREMAKS® JZ1-6,3 korrózióálló nemesacél önmetsző csavar HCR - 1.4529

3111211319	JZ1-6,3x22 E16		0 - 7 mm	lásd. táblázat	500 db	282,30	 SW3/8"
3111511319	JZ1-6,3x54 E16		0 - 39 mm	lásd. táblázat	250 db	552,60	
3111711319	JZ1-6,3x70 E16		3 - 55 mm	lásd. táblázat	250 db	597,30	
3112411319	JZ1-6,3x125 E16		58 - 110 mm	lásd. táblázat	100 db	920,70	









ÖNMETSZŐ CSAVAROK

Korrózióálló nemesacél A2/A5/HCR

Cikkszám	Típus - méret - alátét	Egyéb jellemző	Rendelési egység	Nettó ár (Ft/db)	Termékábra, fejmegfogás
EJOT® JA3-S korrózióálló nemesacél önmetsző csavar 2 mm alatti acélszerkezetre és fára					
3029800311	JA3-S-6,5x35		500 db	103,10	 T30



EJOT® JZ3-S korrózióálló nemesacél önmetsző csavar 2 mm feletti acélszerkezetre					
3029400311	JZ3-S-6,3x19		500 db	87,30	 T30
3029500311	JZ3-S-6,3x25		500 db	100,70	
3121700301	JZ3-S-6,3x35		500 db	139,10	
3029600311	JZ3-S-6,3x64		250 db	212,70	
3029700311	JZ3-S-6,3x90		250 db	282,60	



EJOT® JA3-LT lencsefejú korrózióálló nemesacél önmetsző csavar					
3233200312	JA3-LT-4,9x25		500 db	80,70	 T20
5000638300	JA3-LT-4,9x38		500 db	85,40	



EJOT® Állványhorgony - GU-gyűrű M14 és menetes hüvely					
9409400501	GU kovácsoltvas gyűrűsanya M14 x 1,5		50 db	1 188,00	
9400100300	GU Meneteshüvely M14 x 1,5 A2		50 db	1 158,00	

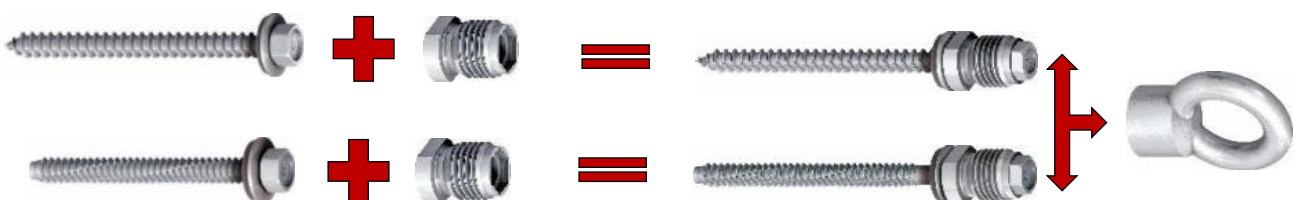

Összeszerelés telepítés menete:

1. A JA-JZ csavarról le kell húzni az EPDM alátétet
2. A menetes hüvelyt fel kell húzni a csavarfejre, majd rögtön alá fel kell tolni az EPDM alátétet
3. A JA-JZ csavart a felhelyezett mentes hüvellyel együtt az előre elkészített furatba be kell csavarozni
4. Az EPDM megfelelően kinyomódott a csavar(menetes hüvely) alatt, rögzült a furatban, ráterkerjük a gyűrűs anyát



JAVÍTÓCSAVAR/ALÁTÉT



Master Plug

Cikkszám	Típus - méret - alátét	Egyéb jellemző	EPDM vastagság	Rendelési egység	Nettó ár (Ft/db)
EJOT® JB3-7,2 korrózióálló nemesacél javítócsavar					
3189113311	JB3-7,2x19 E22	 A2 1,0 mm	3 mm	500 db	248,60
3189213311	JB3-7,2x25 E22	 A2 1,0 mm	3 mm	500 db	275,00



Jellemzők:

- Alkalmazható hibás furatok javításához, lezárásához
- Korrózióálló nemesacél A2 csavar
- Tömítőalátét A2 nemesacélból
- Alátéttel előszerelt kivitel

Cikkszám	Típus - méret - alátét	EPDM teljes hossz	EPDM hüvelyátmérő	Rendelési egység	Nettó ár (Ft/db)
Master Plug® RLS					
3110000139	Master Plug® RLS 8,0x25 E19	 25 19/3,0	8,0	100 db	224,30
3110000140	Master Plug® RLS 8,0x25 E22	 25 22/3,0	8,0	100 db	270,70
9999500828	Master Plug® RLS 8,0x25 E29	 25 29/3,0	8,0	100 db	290,70

SW8



Technikai adatok:

Csavar menet	M5
Meghúzási nyomaték	1,5 Nm
Fejméret	hatlap SW8
Csavar alapanyag	A2 nemesacél
Előfúrás átmérő	10 mm



A Master Plug® RLS 25 Rögzítőelem telepítése:

A rögzítendő anyagokban 9,7 mm és 10,0 mm közötti átmérőjű furatot kell készíteni. Ezt követően a rögzítőelemet kézzel kell beszerelni (dugókulcs / csatlakozó / kézi csavarozó) alkalmazásával. Nem használhatunk elektromos vagy akkumulátorral működtetett csavarbehajtó gépet a Master Plug telepítéséhez. A 1,5 Nm-es maximális meghúzó nyomatékkal lecsavarozva, elkerülhető az EPDM gumi és az anya közti kötés tönkremenetele.

Master Plug® RLS					
9999500248	Master Plug® M5 L 9,5x40 E15 E19	40 15/2,0	9,5	100 db	Árak ajánlatkérésre
9999500249	Master Plug® M6 L 13,0x50 E25	50 25/2,0	13,0	100 db	Árak ajánlatkérésre



EJOT® BS-R BETONCSAVAROK

Cikkszám	Típus - méret	Anyag átfogási vastagság	Rendelési egység	Nettó ár (Ft/db)
EJOT Climadur BS-R betoncsavar				
5663035513	Betoncsavar BS-R-6,3x35 V16	5 mm	500 db	46,80
5663045513	Betoncsavar BS-R-6,3x45 V16	15 mm	500 db	51,60
5663100514	Betoncsavar BS-R-6,3x100 V19	60 mm	200 db	95,40
5663120514	Betoncsavar BS-R-6,3x120 V19	80 mm	200 db	104,90
5663140514	Betoncsavar BS-R-6,3x140 V19	100 mm	150 db	126,10
5663160514	Betoncsavar BS-R-6,3x160 V19	120 mm	150 db	169,40
5663180514	Betoncsavar BS-R-6,3x180 V19	140 mm	150 db	200,90
5663200514	Betoncsavar BS-R-6,3x200 V19	160 mm	100 db	244,20
5663220514	Betoncsavar BS-R-6,3x220 V19	180 mm	100 db	287,40
5663240514	Betoncsavar BS-R-6,3x240 V19	200 mm	100 db	383,70



Felhasználási terület:

Az EJOT® BS-R Climadur betoncsavar az NMÉ A-32/2016 szerint engedélyezett a tető és oldalfali szendvicspanelek és trapézlemezek rögzítésére beton szerkezeteken.

Rögzítési mélység:

Betonban: min. 30 mm

Előfúrási átmérő:

Előregyártott betonban: 5,5 mm

Betonban: 5,0 mm

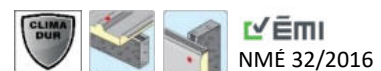

EJOT® SDS-Plus 4 ÉLŰ FÚRÓSZÁRAK - BETONRA

Maximális fúrési sebesség: A TURBO HEAD Xpro 4 élű fúrószerű, erősített maggal, edzett króm-nikkel-molibdén alapanyagból készült. Az Xpro 4 élvonala központi csúccsal és 1.120°C-os magas hőmérsékletű forrasztással van rögzítve.



Cikkszám	Típus - Méret	Fúrési fordulatszám U/perc	Rendelési egység	Nettó ár (Ft/db)
9270055210	Fúró SDS-Plus 5,5x210/150 EJOT 4-élű		1	2 400,00
9270055260	Fúró SDS-Plus 5,5x260/200 EJOT 4-élű		1	3 330,00
9270055310	Fúró SDS-Plus 5,5x310/250 EJOT 4-élű		1	4 610,00
9270055460	Fúró SDS-Plus 5,5x460/400 EJOT 4-élű		1	7 390,00

EJOT® ORKAN-Kalotte - TEHERELOSZTÓ ALÁTÉT

Megnövelt telepítési megbízhatóság

Nagy alakstabilitás

Optimális terhelésátvitel

Felsőbordán történő rögzítés

Követelmények:

Követelmények:

Az EJOT ORKAN-Kalotte teherelosztó alátéteket a trapéz alakú profillemmez vagy a szendvicspanel burkolat felső bordán történő rögzítéséhez az egyenletes terheléseloszlásra használják.

Az EJOT ORKAN teherelosztó alátét markáns erősítő peremei garanciát jelentenek a nagy méretstabilitásra és az egyenletes terhelésátadásra.

Az úgynevezett második szigetelési szintként az EJOT teherelosztó alátét állandóan pufferozza a rögzített méretet az alépítmény felső szélé és a csavarfej között.

A fémlemez felsőborda gyakran kissé domború vagy homorú. Ezen túrések kompenzálása érdekében ideális az alkalmazott puha zártcellás gumitömítés. Nem alakul ki olyan áthidalás, ahol nedvesség juthat a rögzítőelem száráig és így az épület belsejéig.

A zártcellás gumi tartós vízzárásához szükséges állandó összenyomódás minimális és egy vékonyfalú profillemmez deformációja megakadályozható a telepítés során.

A telepítés megbízhatósága:

Az EJOT ORKAN-Kalotte hozzájárul a biztonságos telepítéshez, mivel a szerelést végző szakember fúratjelölőként is használhatja őket a teherelosztó alátét alkalmazásakor. A csavar így mindig a felső borda közepére talál. Továbbá, a profilelem felülete a rögzítési folyamat során védve van a karcolásoktól.

Az EJOT ORKAN-Kalotte megnövelt szorítóerőt biztosít az alkatrészen, plasztikus deformáció nélkül. Az EJOT ORKAN-Kalotte használatának köszönhetően megnövekedett terhelést különféle építésügyi hatóságok vizsgálati tanúsítványai dokumentálják trapéz alakú alumínium profilokhoz.

Az EJOT ORKAN-Kalotte rögzítő készletként rendelhető. **A rögzítő készlet tartalmaz:** a rögzítéshez megfelelő átmérőjű és hosszúságú EJOT önfúró vagy önmetsző csavart és az EJOT ORKAN-Kalotte gerincmervítő alátétet.



Cikkszám	Típus - méret	Rendelési egység	Nettó ár (Ft/db)
3046700119	ORKAN-Kalotte 20-34 Alu-Blank	500 db	72,60
3046757119	ORKAN-Kalotte 20-34 Alu-RAL3009	500 db	86,40
3046782119	ORKAN-Kalotte 20-34 Alu-RAL9002	500 db	86,40
3046600110	ORKAN-Kalotte 21-16 Alu-Blank	500 db	74,10
3046687119	ORKAN-Kalotte 21-16 Alu-RAL 3000	500 db	88,00
3046657119	ORKAN-Kalotte 21-16 Alu-RAL 3009	500 db	88,00
3052116060	ORKAN-Kalotte 21-16 Alu-RAL 5010	500 db	88,00
3052116061	ORKAN-Kalotte 21-16 Alu-RAL 5012	500 db	88,00
3052015066	ORKAN-Kalotte 21-16 Alu-RAL 6011	500 db	88,00
3046699119	ORKAN-Kalotte 21-16 Alu-RAL 7011	500 db	88,00
3052116025	ORKAN-Kalotte 21-16 Alu-RAL 7016	500 db	88,00
3046675119	ORKAN-Kalotte 21-16 Alu-RAL 7035	500 db	88,00
3046682119	ORKAN-Kalotte 21-16 Alu-RAL 9002	500 db	88,00
3046684119	ORKAN-Kalotte 21-16 Alu-RAL 9006	500 db	88,00
3052116220	ORKAN-Kalotte 21-16 Alu-RAL 9007	500 db	88,00
3052015085	ORKAN-Kalotte 21-16 Alu-RAL 9010	500 db	88,00
3052125000	ORKAN-Kalotte 21-25 Alu-Blank	500 db	75,40
3052125087	ORKAN-Kalotte 21-25 Alu-RAL 3000	500 db	89,50
3052125057	ORKAN-Kalotte 21-25 Alu-RAL 3009	500 db	89,50
3052125066	ORKAN-Kalotte 21-25 Alu-RAL 6011	500 db	89,50
3052125025	ORKAN-Kalotte 21-25 Alu-RAL 7016	500 db	89,50
3052125075	ORKAN-Kalotte 21-25 Alu-RAL 7035	500 db	89,50
3052125082	ORKAN-Kalotte 21-25 Alu-RAL 9002	500 db	89,50
3052125084	ORKAN-Kalotte 21-25 Alu-RAL 9006	500 db	89,50
3052125220	ORKAN-Kalotte 21-25 Alu-RAL 9007	500 db	89,50



EMÍ

NMÉ A-32/2016



TEHERELOSZTÓ ORKAN - Kalotte

Cikkszám	Típus - méret	Rendelési egység	Nettó ár (Ft/db)
3052333000	ORKAN-Kalotte 23-33 Alu-Blank	500 db	76,20
3072333000	ORKAN-Kalotte 23-33 Alu-Blank VE100	100 db	81,80
3052333057	ORKAN-Kalotte 23-33 Alu-RAL 3009	500 db	90,10
3052333066	ORKAN-Kalotte 23-33 Alu-RAL 6011	500 db	90,10
3052333025	ORKAN-Kalotte 23-33 Alu-RAL 7016	500 db	90,10
3052333075	ORKAN-Kalotte 23-33 Alu-RAL 7035	500 db	90,10
3052333082	ORKAN-Kalotte 23-33 Alu-RAL 9002	500 db	90,10
3072333082	ORKAN-Kalotte 23-33 Alu-RAL 9002 VE100	100 db	95,70
3052333084	ORKAN-Kalotte 23-33 Alu-RAL 9006	500 db	90,10
3052333220	ORKAN-Kalotte 23-33 Alu-RAL 9007	500 db	90,10
3052333085	ORKAN-Kalotte 23-33 Alu-RAL 9010	500 db	90,10
3052332950	ORKAN-Kalotte 23-33 Alu-RAL 9013	500 db	90,10
3046900110	ORKAN-Kalotte 26-15 Alu-blank	500 db	77,60
3076900110	ORKAN-Kalotte 26-15 Alu-blank VE100	100 db	83,20
3046991119	ORKAN-Kalotte 26-15 Alu-RAL 1015	500 db	91,50
3052615087	ORKAN-Kalotte 26-15 Alu-RAL 3000	500 db	91,50
3046957119	ORKAN-Kalotte 26-15 Alu-RAL 3009	500 db	91,50
3046966119	ORKAN-Kalotte 26-15 Alu-RAL 6011	500 db	91,50
3052615025	ORKAN-Kalotte 26-15 Alu-RAL 7016	500 db	91,50
3072615025	ORKAN-Kalotte 26-15 Alu -RAL 7016 VE100	100 db	97,00
3052615075	ORKAN-Kalotte 26-15 Alu-RAL 7035	500 db	91,50
3046982119	ORKAN-Kalotte 26-15 Alu-RAL 9002	500 db	91,50
3076982119	ORKAN-Kalotte 26-15 Alu -RAL 9002 VE100	100 db	97,00
3046984119	ORKAN-Kalotte 26-15 Alu-RAL 9006	500 db	91,50
3076984119	ORKAN-Kalotte 26-15 Alu -RAL 9006 VE100	100 db	97,00
3052615220	ORKAN-Kalotte 26-15 Alu-RAL 9007	500 db	91,50
3046985119	ORKAN-Kalotte 26-15 Alu-RAL 9010	500 db	91,50
3047000110	ORKAN-Kalotte 26-27 Alu-Blank	500 db	77,60
3047091119	ORKAN-Kalotte 26-27 Alu-RAL 1015	500 db	91,50
3047087119	ORKAN-Kalotte 26-27 Alu-RAL 3000	500 db	91,50
3047057119	ORKAN-Kalotte 26-27 Alu-RAL 3009	500 db	91,50
3052627237	ORKAN-Kalotte 26-27 Alu-RAL 3011	500 db	91,50
3047032119	ORKAN-Kalotte 26-27 Alu-RAL 5009	500 db	91,50
3047060119	ORKAN-Kalotte 26-27 Alu-RAL 5010	500 db	91,50
3052627201	ORKAN-Kalotte 26-27 Alu-RAL 5024	500 db	91,50
3047066119	ORKAN-Kalotte 26-27 Alu-RAL 6011	500 db	91,50
3052627034	ORKAN-Kalotte 26-27 Alu-RAL 6020	500 db	91,50
3047025119	ORKAN-Kalotte 26-27 Alu-RAL 7016	500 db	91,50
3047075119	ORKAN-Kalotte 26-27 Alu-RAL 7035	500 db	91,50
3047078119	ORKAN-Kalotte 26-27 Alu-RAL 8011	500 db	91,50
3047079119	ORKAN-Kalotte 26-27 Alu-RAL 8014	500 db	91,50
3047082119	ORKAN-Kalotte 26-27 Alu-RAL 9002	500 db	91,50
3077082119	ORKAN-Kalotte 26-27 Alu-RAL 9002 VE100	100 db	97,20
3047084119	ORKAN-Kalotte 26-27 Alu-RAL 9006	500 db	91,50
3052627220	ORKAN-Kalotte 26-27 Alu-RAL 9007	500 db	91,50
3047085119	ORKAN-Kalotte 26-27 Alu-RAL 9010	500 db	91,50
3052634000	ORKAN-Kalotte 26-34 Alu-Blank	500 db	77,60
3052634057	ORKAN-Kalotte 26-34 Alu-RAL 3009	500 db	91,50
3052634084	ORKAN-Kalotte 26-34 Alu-RAL 9006	500 db	91,50
3049985119	ORKAN-Kalotte 26-34 Alu-RAL 9010	500 db	91,50
3045900110	ORKAN-Kalotte 31-37 Alu-Blank	500 db	86,20
3045982119	ORKAN-Kalotte 31-37 Alu-RAL 9002	500 db	100,30

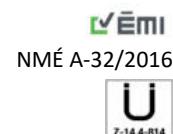

TEHERELOSZTÓ

ORKAN - Kalotte

Cikkszám	Típus - méret	Rendelési egység	Nettó ár (Ft/db)
3053124000	ORKAN-Kalotte 32-25 Alu-Blank	500 db	85,80
3073124000	ORKAN-Kalotte 32-25 Alu-blank VE100	100 db	91,40
3053124091	ORKAN-Kalotte 32-25 Alu-RAL 1015	500 db	99,80
3053124087	ORKAN-Kalotte 32-25 Alu-RAL 3000	500 db	99,80
3053124057	ORKAN-Kalotte 32-25 Alu-RAL 3009	500 db	99,80
3053225099	ORKAN-Kalotte 32-25 Alu-RAL 3011	500 db	99,80
3053225030	ORKAN-Kalotte 32-25 Alu-RAL 3016	500 db	99,80
3053225060	ORKAN-Kalotte 32-25 Alu-RAL 5010	500 db	99,80
3053225233	ORKAN-Kalotte 32-25 Alu-RAL 5018	500 db	99,80
3053124066	ORKAN-Kalotte 32-25 Alu-RAL 6011	500 db	99,80
3053225034	ORKAN-Kalotte 32-25 Alu-RAL 6020	500 db	99,80
3053124025	ORKAN-Kalotte 32-25 Alu-RAL 7016	500 db	99,80
3073124025	ORKAN-Kalotte 32-25 Alu-RAL 7016 VE100	100 db	105,30
3053124075	ORKAN-Kalotte 32-25 Alu-RAL 7035	500 db	99,80
3053225043	ORKAN-Kalotte 32-25 Alu-RAL 8004	500 db	99,80
3053124040	ORKAN-Kalotte 32-25 Alu-RAL 8012	500 db	99,80
3053124079	ORKAN-Kalotte 32-25 Alu-RAL 8014	500 db	99,80
3053124082	ORKAN-Kalotte 32-25 Alu-RAL 9002	500 db	99,80
3073124082	ORKAN-Kalotte 32-25 Alu-RAL 9002 VE100	100 db	99,80
3053124084	ORKAN-Kalotte 32-25 Alu-RAL 9006	500 db	99,80
3073124084	ORKAN-Kalotte 32-25 Alu-RAL 9006 VE100	100 db	105,30
3053124220	ORKAN-Kalotte 32-25 Alu-RAL 9007	500 db	99,80
3073124220	ORKAN-Kalotte 32-25 Alu-RAL 9007 VE100	100 db	105,30
3053124085	ORKAN-Kalotte 32-25 Alu-RAL 9010	500 db	99,80
3053547000	ORKAN-Kalotte 35-47 Alu-Blank	500 db	91,40
3053547082	ORKAN-Kalotte 35-47 Alu -RAL 9002	500 db	105,30
3053538000	ORKAN-Kalotte 36-40 Alu-Blank	500 db	91,40
3053640087	ORKAN-Kalotte 36-40 Alu-RAL 3000	500 db	105,30
3053541082	ORKAN-Kalotte 36-40 Alu-RAL 9002	500 db	105,30
3053640220	ORKAN-Kalotte 36-40 Alu-RAL 9007	500 db	105,30
3046200110	ORKAN-Kalotte 41-16 Alu-Blank	500 db	96,50
3046282119	ORKAN-Kalotte 41-16 Alu-RAL 9002	500 db	110,50
3046284119	ORKAN-Kalotte 41-16 Alu-RAL 9006	500 db	110,50
3054124000	ORKAN-Kalotte 41-24 Alu-Blank	500 db	98,30
3054124032	ORKAN-Kalotte 41-24 Alu-RAL 5009	500 db	112,20
3054124084	ORKAN-Kalotte 41-24 Alu-RAL 9006	500 db	112,20
3049200110	ORKAN-Kalotte 41-32 Alu-blank	500 db	94,70
3079200110	ORKAN-Kalotte 41-32 Alu -blank VE100	100 db	100,30
3054132050	ORKAN-Kalotte 41-32 Alu-RAL 1002	500 db	108,50
3049291119	ORKAN-Kalotte 41-32 Alu-RAL 1015	500 db	108,50
3049287119	ORKAN-Kalotte 41-32 Alu-RAL 3000	500 db	108,50
3049257119	ORKAN-Kalotte 41-32 Alu-RAL 3009	500 db	108,50
3054132221	ORKAN-Kalotte 41-32 Alu-RAL 3013	500 db	108,50
3049260119	ORKAN-Kalotte 41-32 Alu-RAL 5010	500 db	108,50
3049264119	ORKAN-Kalotte 41-32 Alu-RAL 6003	500 db	108,50
3049266119	ORKAN-Kalotte 41-32 Alu-RAL 6011	500 db	108,50
3049234119	ORKAN-Kalotte 41-32 Alu-RAL 6020	500 db	108,50
3054132046	ORKAN-Kalotte 41-32 Alu-RAL 6021	500 db	108,50
3054132202	ORKAN-Kalotte 41-32 Alu-RAL 6029	500 db	108,50
3049225119	ORKAN-Kalotte 41-32 Alu-RAL 7016	500 db	108,50
3079225119	ORKAN-Kalotte 41-32 Alu-RAL 7016 VE100	100 db	114,20
3049293119	ORKAN-Kalotte 41-32 Alu-RAL 7032	500 db	108,50
3049275119	ORKAN-Kalotte 41-32 Alu-RAL 7035	500 db	108,50
3049243119	ORKAN-Kalotte 41-32 Alu-RAL 8004	500 db	108,50

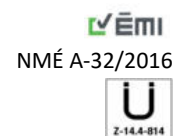

TEHERELOSZTÓ ORKAN - Kalotte

Cikkszám	Típus - méret	Rendelési egység	Nettó ár (Ft/db)
3054132090	ORKAN-Kalotte 41-32 Alu-RAL 8017	500 db	108,50
3049282119	ORKAN-Kalotte 41-32 Alu-RAL 9002	500 db	108,50
3079282119	ORKAN-Kalotte 41-32 Alu-RAL 9002 VE100	100 db	114,20
3049284119	ORKAN-Kalotte 41-32 Alu-RAL 9006	500 db	108,50
3079284119	ORKAN-Kalotte 41-32 Alu-RAL 9006 VE100	100 db	114,20
3054132220	ORKAN-Kalotte 41-32 Alu-RAL 9007	500 db	108,50
3049285119	ORKAN-Kalotte 41-32 Alu-RAL 9010	500 db	108,50
3054139000	ORKAN-Kalotte 41-39 Alu-blank	500 db	94,70
3054139075	ORKAN-Kalotte 41-39 Alu-RAL 7035	500 db	108,50
3054139082	ORKAN-Kalotte 41-39 Alu-RAL 9002	500 db	108,50
3074139082	ORKAN-Kalotte 41-39 Alu-RAL 9002 VE100	100 db	114,20
3054139084	ORKAN-Kalotte 41-39 Alu-RAL 9006	500 db	108,50
3055336000	ORKAN-Kalotte 53-36 Alu-Blank	400 db	113,40
3055336025	ORKAN-Kalotte 53-36 Alu-RAL 7016	400 db	127,30
3055336075	ORKAN-Kalotte 53-36 Alu-RAL 7035	400 db	127,30
3055336082	ORKAN-Kalotte 53-36 Alu-RAL 9002	400 db	127,30
3095336000	ORKAN-Kalotte 53-36 Alu-Blank ausserm.	400 db	113,40
3095336082	ORKAN-Kalotte 53-36 Alu-RAL9002 ausserm	400 db	127,30
3095336084	ORKAN-Kalotte 53-36 Alu-RAL9006 ausserm	400 db	127,30
3049500110	ORKAN-Kalotte 55-32 Alu-Blank	400 db	115,10
3049575119	ORKAN-Kalotte 55-32 Alu-RAL 7035	400 db	129,00
3049582119	ORKAN-Kalotte 55-32 Alu-RAL 9002	400 db	129,00
3049584119	ORKAN-Kalotte 55-32 Alu-RAL 9006	400 db	129,00



ÉMI

NMÉ A-32/2016

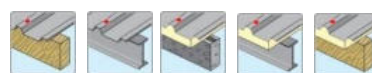

KALOTTE jelmagyarázat:

PI: KINGSPAN RW1000 - szükséges ORKAN-Kalotte 32 - 25

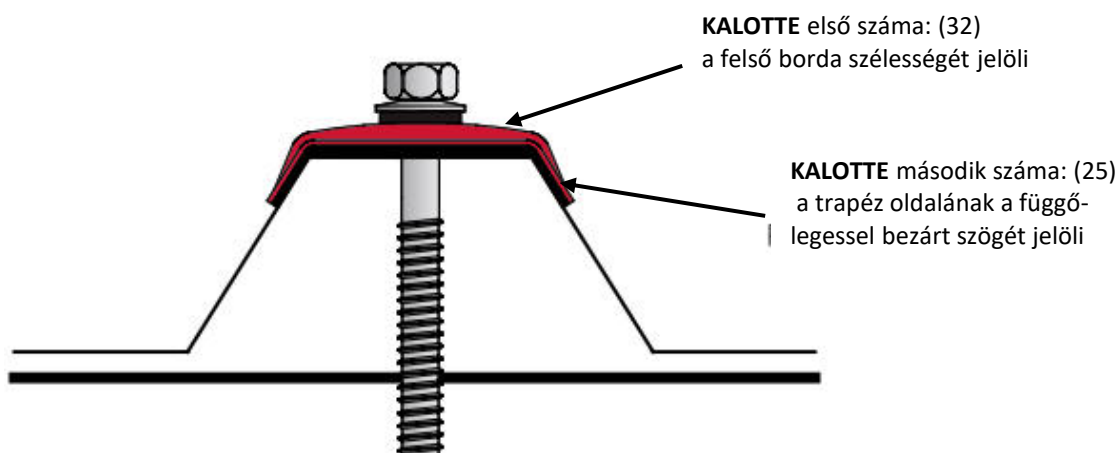

ÉMI

NMÉ A-32/2016



GERINCMEREVÍTŐ

ORKAN - Kalotte

Gyártó	Profil megnevezés	ORKAN-Kalotte
ArcelorMittal	Hacierba 35/207	35 - 47
	A 35/207	35 - 47
	B 35/207	41 - 16
	44/180	53 - 36
	85/280	41 - 39
	Agratherm 1001 TS	26 - 27
	Ondafibre 3005 T	26 - 27
	Ondatherm 1001 TS	26 - 27
BROLLO Marcegaglia	PGB TD5	26 - 27
	PGB TD3	26 - 27
	Rock Wool	26 - 27
BRUCHA	DP 72/82/102/122/142/162	26 - 15
	DP-F	26 - 15
Isomec	Isocop 3G	21 - 16
	Isocop 5G	21 - 16
ISOPAN	ISOCOP 5G	26 - 27
	ISOFIRE ROOF 1000	
	ISOFIRE ROOF FONO	
Jorisode	Jl 33.250.1000	23 - 33
	Jl 45.333.1000	26 - 27
	Jl 35.207.1035	41 - 39
	Jl 40.183.915	41 - 16
	Jl 50.25.1000	55 - 32
	Jl Copaneel 1000	23 - 33
	Jl ISOROOF 1000	23 - 33
	VULCASTEL ROOF	26 - 34

Gyártó	Profil megnevezés	ORKAN-Kalotte
LATTONEDIL	ISOCOPRE	21 - 25
	EUROCINQUE	21 - 25
	EUROCINQUE-BOSNIA	
	EUROCOPE	21 - 25
KINGSPAN	KS 1000 RW	32 - 25
	KS 1000 FF	23 - 33
LINDAB	LP 20	26 - 34
	LP 35	41 - 32
	LP 45	
	Lindabroof "LSZRROOF"	41 - 32
METAL-SHEET Tetőpanel		26-27
SWEDSTEEL METECNO	A38 - P 1000 - G4	21 - 16
	A42 - P 1000 - G4	31 - 37
	Hipertec Dach	21 - 16
	Hipertec Dach Sound	21 - 16
	Toproof DG	20 - 34
	SISCO	21 - 16
	SNV 60; 80; 100; 120	26 - 27
TOPANEL	TOP ROOF C5	26 - 27
	TOP FIRE ROOF C5	26 - 27
TRIMO	SNV 60; 80; 100; 120	26 - 27

EMI
NME A-32/2016



ZÁRT - NYITOTT - TÖMÍTŐPEREMES VAKSZEGECSEK

Nyitott, zárt vagy nagy szilárdságú változatok, többfelületű vagy furatkitöltő vakszegecsek, lapos, süllyesztett vagy nagy fejjel és még sok más - a rendelkezésre álló mérettel. A típusok és változatok választéka szinte határtalan.

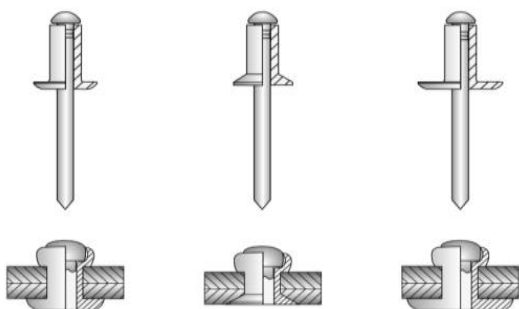

A szabványos vakszegecsek lapos, süllyesztett vagy nagy fejjel kaphatók.

A termékpaletta a DIN EN ISO 15977-15984, valamint az 16582 és 16584 szabványokban leírt változatokat és speciális típusokat tartalmazza. A speciális típusok olyan szegecsek, amelyek működési elve megfelel az említett szabványoknak, de bizonyos méreteken, funkcionális tulajdonságokban vagy anyagkombinációkban eltérések mutatkoznak.

Laposfejű zárt vakszegecs

A laposfejű zárt vakszegecsek a csésze alakú szegecshüvelynek köszönhetően a folyadékzáró megmunkálás specialistái. Ennek a különleges kialakításnak köszönhetően a szegecsetűske többi részénél vékonyabb. Ezenkívül a szegecs sima, sorjamentes zárófejet képez, ezért kiválóan alkalmas az automatikus megmunkálásra. Az említett tulajdonságok miatt a vakszegecs kedvelt rögzítőelem az építőiparban.

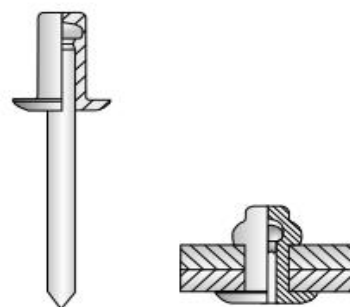

Többcélú nyitott vakszegecs

A többcélú nyitott vakszegecs a speciálisan dombornyomott szegecsszárnak köszönhetően, megkülönbözteti egy szabványos vakszegecstől. Szerkezeti kialakításának köszönhetően számos kiváló funkcionális tulajdonságot garantál.

Napjainkban az ipar szinte minden ágában megtalálhatók a többcélú vakszegecsek. Alkalmazzák, pl. járműgyártásban, klimatechnikában vagy konténerekben és lakásépítésben. Ezenkívül a többcélú vakszegecs kiválóan alkalmas javítószegecsként is.

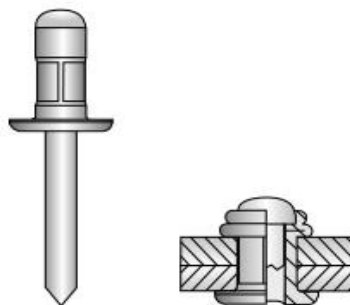

Présfüles, nyíló vakszegecs tömítőperemmel

A présfüles vakszegecsek zárófejének nagy felületű kihajtása biztosítja a fellépő erők egyenletes eloszlását, ami azt jelenti, hogy a különösen puha vagy törékeny alkatrészek kevés terhelést kapnak. A présfüles vakszegecseket az ipari könnyűszerkezetes építés minden területén használják. A csatlakozás a maradék szegecs túsze reteszelésének köszönhetően fröccsenő víz ellen védett marad. A présfüles vakszegecs neoprén tömítőgyűrűvel rendelkezik.

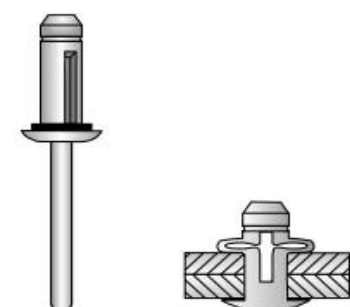

MŰKÖDÉSI ELV (például: vakszegecs)

Több alkatrész alakzáró szegecses csatlakozása

A kétrészes vakszegecs egy szegecs szárból (tüske) és egy rászertelt szegecs hüvelyből áll.

A csatlakoztatandó alkatrészeknek csak az egyik oldalának kell hozzáférhetőnek lennie a szereléshez. A vakszegecs rögzítése úgy történik, hogy a szegecs szárat (tüskét) egy speciális szerszámmal elhúzzák, miáltal a szárfej áthatol a szegecsen és a kiálló anyag zárófejjé tágul.

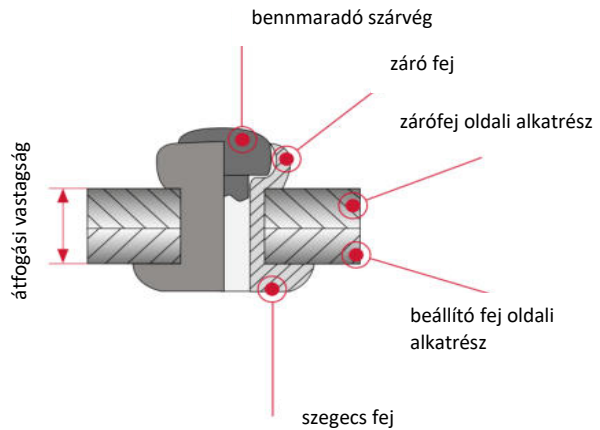

A szegecs hüvely a csatlakozást alkotó elem.

A szegecs szár (tüske) alkotja, ami nem távolítható el az alkatrésztől. A hüvely kialakítását a alábbiaknak megfelelően választják ki:

- > Várható mechanikai igénybevételek,
- > Korróziós követelmények,
- > Az alkatrészek kialakítása,
- > A hőmérsékleti feszültség és részben
- > Az optika (lapos vagy süllyesztett fej).

A szegecs szár (tüske) a szegecs test kialakításához szükséges.

A mag típusának, valamint a feldolgozási és használati tulajdonságokra vonatkozó követelményeknek megfelelően tervezték. Egyes speciális szegecs típusoknál a rögzítés után a csatlakozásban maradó szár (tüske) a szegecs nyíróerejének növelésére szolgál.

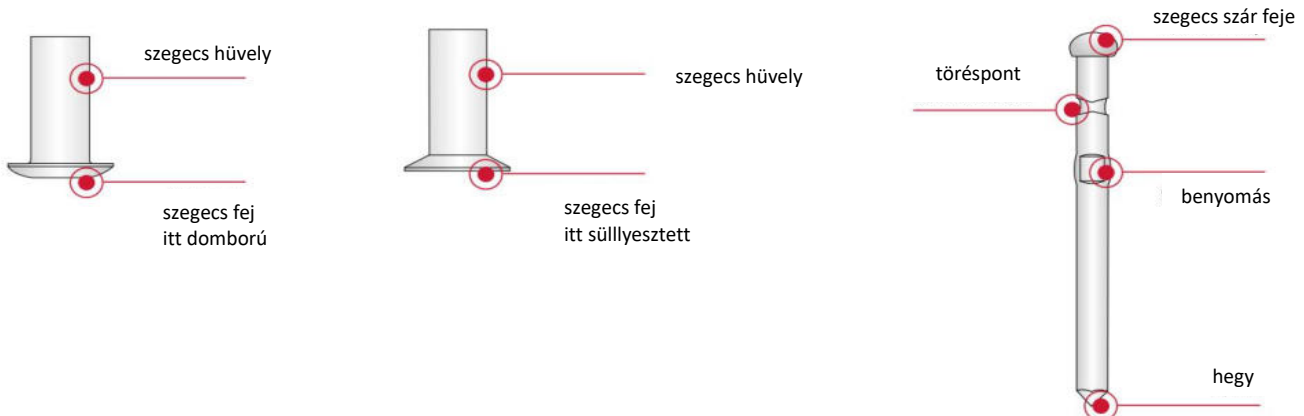
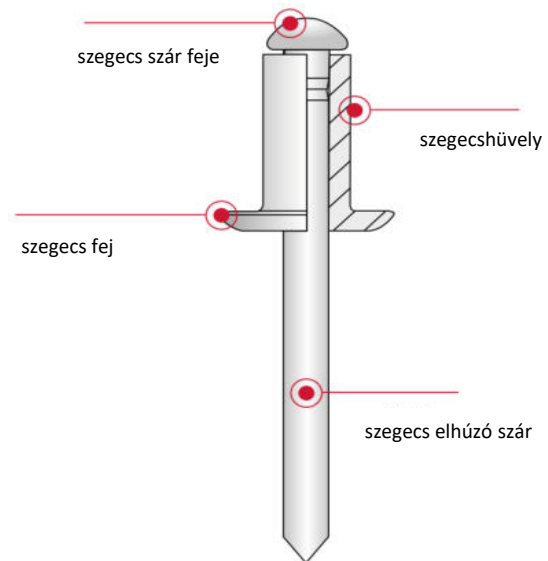

Cikkszám	Típus - méret	Anyag átfogási vtg.	Típus	Rendelési egység	Nettó ár (Ft/db)
ECORIV nyitott szegecs - alumínium fej/horganyzott acél elhúzó szár					
9999502599	AL/V 4,8x10,3	1,6 - 6,4	nyitott	500 db	14,50
9999502631	AL/V 4,8x15,1	4,8 - 11.1	nyitott	500 db	14,70

Tulajdonságok:

- Szegecshüvely - EN AW 5052 - EN 485-2:2016
- Szegecsszár - horganyzott acél
- Laposfejű, nyitott

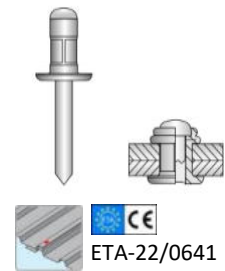

ECORIV Zárt szegecs - alumínium fej/horganyzott acél elhúzó szár

9999502522	AL/V 4,8x9,5	3,0 - 5,0	zárt	500 db	11,80
9999500928	AL/V 4,8x11,0	4,5 - 6,5	zárt	500 db	12,00
9999501480	AL/V 4,8x13,0	6,0 - 8,0	zárt	500 db	13,00

Tulajdonságok:

- Szegecshüvely - EN AW 5019 - EN 485-2:2016
- Szegecsszár - horganyzott acél
- Laposfejű, zárt

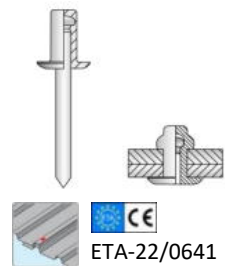

ECORIV Nyitott szegecs - alumínium fej/korrózióálló nemesacél elhúzó szár

9337361000	AL/E 4,8x10,3	1,6 - 6,3	nyitott	500 db	37,60
9337362000	AL/E 4,8x15,1	4,8 - 11,1	nyitott	500 db	44,70
9337363000	AL/E 4,8x24,8	12,7 - 19,8	nyitott	500 db	53,90

Tulajdonságok:

- Szegecshüvely - alumínium EN AW 5052 - EN 485-2:2016
- Szegecsszár - korrózióálló nemesacél A2 – EN 3506-1
- Laposfejű, nyitott

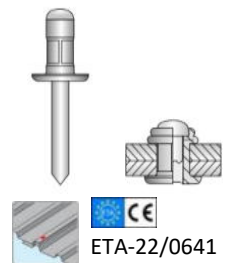

ECORIV Zárt szegecs - alumínium fej/korrózióálló nemesacél elhúzó szár

9334404000	AL/E 4,8x9,5	3,0 - 5,0	zárt	500 db	46,90
9334405000	AL/E 4,8x12,5	4,5 - 6,5	zárt	500 db	48,10
9334406000	AL/E 4,8x14	7,5 - 9,5	zárt	500 db	49,60

Tulajdonságok:

- Szegecshüvely - alumínium EN AW 5019 - EN 485-2:2016
- Szegecsszár - korrózióálló nemesacél A2 – EN 3506-1
- Laposfejű, zárt

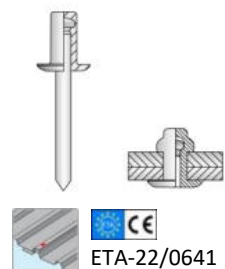

Cikkszám	Típus - méret	Anyag átfogási vtg.	Típus	Rendelési egység	Nettó ár (Ft/db)
ECORIV Szegecs - alumínium fej/korrózióálló nemesacél elhúzó szár					
9332503000	AL/E 5,0 x 8 K14	2,0 - 5,0	nyitott	500 db	52,20
9332504000	AL/E 5,0 x 10 K14	4,0 - 6,5	nyitott	500 db	55,80
9332505000	AL/E 5,0 x 12 K14	6,0 - 8,0	nyitott	500 db	57,50
9332506000	AL/E 5,0 x 14 K14	7,5 - 10,0	nyitott	500 db	62,90
9332508000	AL/E 5,0 x 16 K14	9,5 - 12,0	nyitott	500 db	66,40
9332509000	AL/E 5,0 x 18 K14	11,5 - 13,5	nyitott	500 db	67,80
9332510000	AL/E 5,0 x 20 K14	12,0 - 15,5	nyitott	500 db	69,80
9332511000	AL/E 5,0 x 25 K14	15,0 - 20,5	nyitott	500 db	72,00

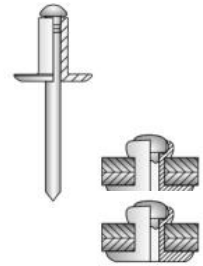
**Tulajdonságok:**

- Szegecshüvely - alumínium EN AW 5754 - EN 485-2:2016
- Szegecsszár - korrózióálló nemesacél A2 – EN 3506-1
- Laposfejű, nyitott



ETA-22/0641

ECORIV Alumínium szegecs EPDM tömítéssel

9385641000	AL 5,2x17,5	1,3 - 4,7		250 db	122,50
9385642000	AL 5,2x20,5	3,0 - 7,7		250 db	124,20
9385643000	AL 5,2x22,2	4,8 - 9,5		250 db	127,30
9385644000	AL 5,2x25,4	8,0 - 12,7		250 db	137,30
9385645000	AL 5,2x28,6	11,1 - 16,9		250 db	142,10
9385646000	AL 5,2x31,8	14,3 - 19,1		250 db	153,50

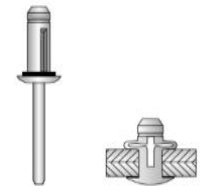
**Tulajdonságok:**

- Szegecshüvely - alumínium EN AW 5754 - EN 485-2:2016
- Szegecsszár - alumínium EN AW 7010 - EN 485-2:2016
- Laposfejű, nyitott
- Neoprén tömítés van a fej alatt



ETA-22/0641

Festet szegecs - alumínium fej/horganyzott acél elhúzó szár (nyitott és zárt)

99995...	AL/V 4,8x12 nyitott RAL...		nyitott	250 db	17,60
99995...	AL/V 4,0x8 zárt RAL...		zárt	500 db	12,00
99995...	AL/V 4,0x12,7 zárt RAL...		zárt	500 db	12,00
99995...	AL/V 4,8x12,7 zárt RAL...		zárt	500 db	12,00

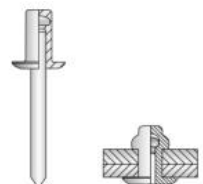
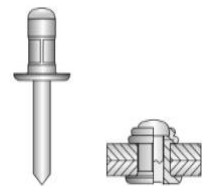

Az elérhető RAL színekről érdeklődjön kollégáinknál:

+36 24 / 519 360 telefonszámon

megrendeles@ejot.com e-mail címen



DEKTITE® VÍZZÁRÓ HARANGOK

A DEKTITE vízzáró harangok a csőáttörések tökéletes tömítettségét teszik lehetővé tetőn és homlokzaton. A flexibilis gumiszegély miatt a csövek vagy a burkolati elemek termikus hosszváltozását nem akadályozza. A DEKTITE vízzáró harangoknak köszönhetően kizártak a merev csőáttöréseknél előforduló kifáradásos törések. A szakszerű telepítéshez szükséges szerelési leírás a www.ejot.hu weboldalunkról letölthető.



Előnyei:

- Időjárás- és UV álló kivitel
- Szakszerű kivitelezés mellett az anyagokra 20 év a garancia
- Rugalmasan alkalmazkodik a különböző tetőprofilokhoz és átvezetendő csövekhez
- Nincs kifáradásos törés és tönkremenetel a dilatációs mozgások miatt
- Folyamatos igénybevétel esetén -30°C és +115°C közötti hőmérsékleten alkalmazható
- Rövid ideig tartó +150°C-os hőmérséklet esetén is alkalmazható
- Az átvezető idomhoz tartozó EJOPLAST tömítőanyag +5°C felett felhasználható akár vizes felületen is

Megjegyzés:

A DEKTITE vízzáró harangok használata során figyelembe kell venni többek között a DIN 18807 - "Nyílások a tetőkön" - előírásait. Tilos egymásra lapolva beépíteni, a talpméretnél kisebb felületen szerelni, továbbá TILOS az elemek átlapolással sorolt beépítése is!

Cikkszám	Típus-méret	Átvezethető csőátmérő	Alap méret	Max. tető hajlásszög	Tömítőanyag	Önfúró csavar	Nettó ár (Ft/db)
DEKTITE® Square vízzáró harang					EJOPLAST	JF3-2-5,5	
8300004700	DFE-100 FLASH	0 - 35	100x100	0 - 60°	80 ml	10 db	6 348,00
8300104700	DFE-101 FLASH	5 - 55	139x139	0 - 35°	80 ml	10 db	6 918,00
8400304700	DFE-103 FLASH	5 - 127	221x221	0 - 35°	80 ml	20 db	10 489,00
8300404700	DFE-104 FLASH	75 - 175	280x280	0 - 35°	80 ml	20 db	12 105,00
8300604700	DFE-106 FLASH	125 - 230	363x363	0 - 35°	80 ml	30 db	19 293,00
8300704700	DFE-107 FLASH	150 - 300	456x456	0 - 35°	310 ml	30 db	25 348,00
8300904700	DFE-109 FLASH	230 - 508	681x681	0 - 35°	310 ml	40 db	40 843,00

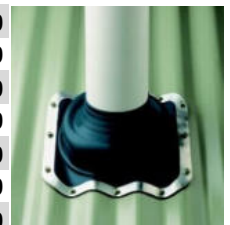

Dektite Square tökéletes megoldás a csőáttörésekhez, tömítő és ragasztóanyag alkalmazásával



1. Illessze a Dektite-t a csőhöz.



2. Illessze és jelölje a Dektite-t a profilmezén.



3. Vigyen fel tömítőanyagot.



4. A Dektite-t pontosan formálja rá a profilmezére.



5. Rögzítse a Dektite-t önfúró csavarokkal vagy Bulb-lite szegeccsel

Cikkszám	Típus-méret	Átvezethető csőátmérő	Alap méret	Max. tető hajlásszög	Tömítőanyag	Önfúró csavar	Nettó ár (Ft/db)
DEKTITE® Ezi-Seal vízzáró harang						JF3-2-5,5	
8200004701	DFE-100 EZ	0 - 35	100x100	0 - 60°	nincs	10 db	6 710,00
8300104701	DFE-101 EZ	5 - 55	139x139	0 - 35°	nincs	10 db	7 556,00
8300304701	DFE-103 EZ	5 - 120	221x221	0 - 35°	nincs	20 db	11 512,00
8300404701	DFE-104 EZ	75 - 175	280x280	0 - 35°	nincs	20 db	13 313,00
8300604701	DFE-106 EZ	125 - 230	363x363	0 - 35°	nincs	30 db	20 424,00
8300704701	DFE-107 EZ	150 - 300	456x456	0 - 35°	nincs	30 db	26 948,00
8200904701	DFE-109 EZ	230 - 508	681x681	0 - 35°	nincs	40 db	42 535,00



Dektite® Ezi-Seal ideális megoldás 0 - 508 mm-es átmérőjű csőátörésekhez ragasztó és tömítőanyag nélkül

Előnyei:

- Alkalmazható nem nedzívó felületeken ragasztó anyag alkalmazása nélkül
- Nedves felületen is beépíthető
- Nyomás hatására jól tapad, nincs szükség tömítőanyag használatára
- Beépíthető akár + 5 °C alatt is



1. Illessze a Dektite-ot a csőhöz.



2. Illessze és jelölje a Dektite-ot a profilmezén.



3. A Dektite illessze rá a tetőprofilra.

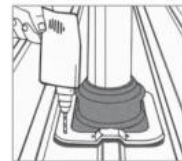

4. Rögzítse a Dektite-ot önfúró csavarokkal vagy Bulb-tite szegecsekkel.

Cikkszám	Típus-méret	Átvezethető csőátmérő	Alap méret	Max. tető hajlásszög	Tömítőanyag	Önfúró csavar	Nettó ár (Ft/db)
DEKTITE® Soaker vízzáró harang					EJOPLAST	JF3-2-5,5	
8306024700	DF-602 FLASH	75 - 155	410x360	0 - 60°	80 ml	30 db	24 395,00
8306034700	DF-603 FLASH	114 - 254	485x460	0 - 60°	80 ml	40 db	30 049,00
8306054700	DF-605 FLASH	254 - 406	708x635	0 - 60°	310 ml	50 db	40 939,00
8306064700	DF-606 FLASH	380 - 610	1006x905	0 - 60°	310 ml	100 db	90 506,00



Előnyei:

- Tökéletes megoldás nagy átmérőjű csövek esetén is.
- A nagy alapterület optimális elhelyezést biztosít.
- Biztonságos és egyszerű szerelés.
- Megakadályozza az esővíz felduzzadását.



1. Illessze a Dektite-ot a csőhöz.



2. Illessze és jelölje a Dektite-ot a profilmezén.

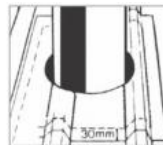

3. Rajzolja fel a Dektite vízzáró gumiharang kontúrját a tetőn. Távolf-tsa el a gumiharangot és jelöljön fel 30 mm-es ráartást.



4. A 30 mm-es vonalon belül vágja ki a tetőt. Sorjázza le az éles széleket. A tetőkivágás stabilizálásához, ahol szükséges, szereljük fel a kiváló gerendákat.



5. Vigye fel a tömítőanyagot és a Dektite-ot formázza a tetőprofilra.

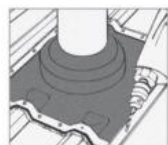

6. Először rögzítse az oldalakat a borda tetején, középről kifelé haladva. Folytassa a többi oldalal.

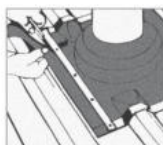

7. Az átlapolandó részek tömítéséhez használja a mellékelt acélzalagokat. Ahol szükséges, vágja le a felesleges széleket.

VÍZZÁRÓ HARANGOK

Dektite

Cikkszám	Típus-méret	Átvezethető csőátmérő	Alap méret	Max. tető hajlásszög	Tömítőanyag	Önfúró csavar	Nettó ár (Ft/db)
DEKTITE® Combo vízzáró harang					EJOPLAST	JF3-2-5,5	
8201104700	DC-101 FLASH	5 - 60	139x139	0 - 40°	80 ml	10 db	8 664,00
8201304700	DC-103 FLASH	5 - 127	218x218	0 - 40°	80 ml	20 db	13 522,00
8201404700	DC-104 FLASH	75 - 175	285x285	0 - 40°	80 ml	20 db	15 802,00
8220304700	DC-106 FLASH	125 - 230	365x365	0 - 40°	80 ml	30 db	22 163,00
8230304700	DC-107 FLASH	150 - 280	454x454	0 - 40°	310 ml	30 db	25 731,00
8250304700	DC-109 FLASH	240 - 503	685x685	0 - 40°	310 ml	40 db	54 305,00
8270004700	DC-110 FLASH	350 - 760	999x965	*	310 ml	70 db	90 947,00
	*	350 - 500	999x965	0 - 30°			
	*	500 - 760	999x965	0 - 15°			



Dektite® Combo ideális megoldás csőátvezetések utólagos vízmentes lezárásához. A tető hajlásszögétől függően, akár 750 mm-es cső is átvezethető. A Combo vízzáró harang ráhúzással és nyitott illesztéssel is szerelhető. A felnyitott él lezárásához alkalmazott kapcsok a telepítő készlet részét képezik.



1. Illessze a Dektite-et a csőhöz.



2. Illessze és jelölje a Dektite-et a profillemmezen.



3. Vigyen fel tömítőanyagot.



4. A Dektite-et pontosan formálja rá a profillemmeze.



5. Rögzítse a Dektite-et önfúró csavarral vagy Bulb-tite szegeccsel

Cikkszám	Típus-méret	Átvezethető csőátmérő	Alap méret	Max. tető hajlásszög	Tömítőanyag	Önfúró csavar	Nettó ár (Ft/db)
DEKTITE® Combo Square vízzáró harang					EJOPLAST	JF3-2-5,5	
8270103701	DCS-103 B	20 - 125	221x221	0 - 40°	80 ml	10 db	17 157,00

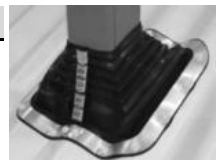

Dektite Combo Square ideális a négyzetszelvényű elemek vízzáró átvezetéséhez.



2. A Dektite-et fedtesse a csőre és a fémszárat illessze össze (fentről lefelé).



3. A záratat egy fogóval nyomja össze.



4. Vigye fel a tömítőanyagot, és a Dektite-et formálja rá a tetőlemeze.

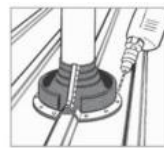

5. Rögzítse a Dektite-et önfúró csavarral vagy Bulb-tite szegeccsel

Cikkszám	Típus-méret	hossz (m)	szélesség (mm)	Tömítő-anyag	Önfúró csavar	Nettó ár (Ft/db)
DEKTITE® Strip Flash vízzáró szegély				Egoflott	JF3-2-5,5	
8300006700	DS 3-235	3,10	235	2x310 ml	140 db	63 645,00
8300005700	DS 10-235	10,00	235	5x310 ml	410 db	164 937,00
8200003700	DS 10-305	10,00	305	10x310 ml	410 db	214 737,00
8200002700	DS 15-450	15,00	450	10x310 ml	670 db	358 979,00

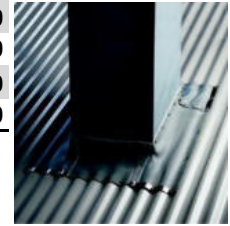

DEKTITE Strip Flash vízzáró szegély a megoldás a négyzetes gépészeti elemek, bevilágítók és kémények vízmentes lezárására, falcsatlakozások vízzáró szigetelésére, dilatációs hézagok kialakítására. Alkalmazható 35 mm-es trapézprofil magasságig.

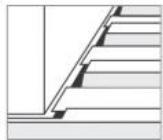

1. a bordatető profiljából 150 mm-t távolítsa el a vízfolyás biztosításához

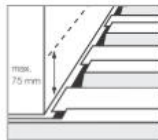

2. A tömítési vonalat ne jelölje a szelemtől 75 mm-rel magasabbra.

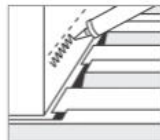

3. Vigye fel a tömítő anyagot a tömítési vonal alatt.



4. A Dektite-t minden oldalon rövidítse. 200-300 mm-t vegyen figyelembe az átlapoláshoz.

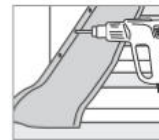

5. Rögzítse a bordatető mentén a Dektite nyújtása nélkül.



6. Illessze a Dektite-t kézzel a profilmezéhez. Ne használjon szerszámot!

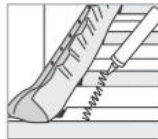

7. Vigye fel a tömítő anyagot.

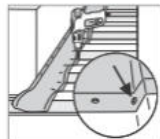

8. Bordavölgyben és a profilperemeken rögzítsen az ábra szerint...



9. Az átlapolás felső tartományában a Dektite-t a sarokterületeken nyújtsa meg és nyomja lefelé. Rögzítse a felső sarokot.

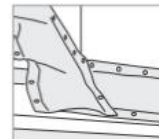

10. A felesleges Dektite-t távolítsa el. Az átlapolást gondosan végezze el. A tömítő anyagot az átlapolás alatt a sarokban is vigye fel.

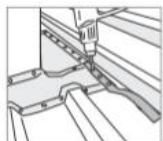

11. A sarokokat rögzítse a tartozék fémszalagokkal.

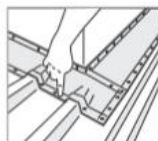

12. A tömítő anyagot a sarok mentén vigye fel és formáljon egy magassítást, hogy a vízfolyást lassítsa.

Cikkszám	Típus-méret	Átvezethető csőátmérő	Alap méret	Max. tető hajlásszög	Tömítő-anyag	Önfúró csavar	Nettó ár (Ft/db)
DEKTITE® Premium 3 vízzáró harang					EJOPLAST	JF3-2-5,5	
8250004700	DFE-100 BS	0 - 35	100x100	0 - 60°	80 ml	10 db	6 994,00

- Dektite Premium 3 optimális napkollektor- és napelem csöveinek átvezetéséhez.
- Legfeljebb 1 cső és 2 kábel részére.
- Szilikon kivételben is elérhető magas hőmérsékletek esetére



Cikkszám	Típus-méret	Átvezethető csőátmérő	Alap méret	Max. tető hajlásszög	Tömítőanyag	Önfúró csavar	Nettó ár (Ft/db)
DEKTITE® Premium 5 vízzáró harang					EJOPLAST	JF3-2-5,5	
8250104700	DFE-101 BS	0 - 35	100x100	0 - 60°	80 ml	10 db	7 593,00

- Dektite Premium 5 optimális napkollektor- és napelem csöveinek átvezetéséhez
- Legfeljebb 1 cső és 4 kábel részére.
- Szilikon kivételben is elérhető magas hőmérsékletek esetére



DEKTITE® Premium 12 vízzáró harang					EJOPLAST	JF3-2-5,5	
8250000700	DFE-101 BM	----	139x139	0 - 60°	80 ml	10 db	7 593,00

- Dektite Premium 12 optimális napelem rendszerek vezetékének átvezetéséhez
- Legfeljebb 12 kábel részére.



Cikkszám	Típus-méret	Nettó ár (Ft/db)
Csőbillincs A2 nemesacél		
8200006300	Csőbillincs 40-60 mm W4 nemesacél	378,10
8200008300	Csőbillincs 60-80 mm W4 nemesacél	471,90
8200009300	Csőbillincs 70-90 mm W4 nemesacél	491,00
8200011300	Csőbillincs 90-110 mm W4 nemesacél	558,70
8200013300	Csőbillincs 110-130 mm W4 nemesacél	597,00
8200015300	Csőbillincs 130-150 mm W4 nemesacél	667,20



8200076300	Csőbillincs-szalag 7 mm nemesacél	Ft/cm	26,90
8200077300	Csőbillincs-zár 7 mm nemesacél		970,10



EJOPLAST univerzális tömítőanyagok minden építési alapanyagra			
8200003100	EJOPLAST 80 ml	színtelen tömítőanyag	2 422,00
8200001100	EJOPLAST 310 ml	színtelen tömítőanyag	3 539,00
8203106700	EGOFLOTT 310 ml	szürke tömítőanyag	7 346,00



Jellemzők:

- Az EJOPLAST egykomponensű polycarbonsav-copolymerizát alapú univerzális tömítőanyag.
- Az EJOPLAST jól tapad az iparban használt összes anyaghoz, mint például acél, alumínium, réz, sárgaréz, üveg, fa, kerámia, bitumen, beton, kőművesség, gipsz, plexi, csempe, tetőcserepek, poliészter, tetőfólia stb.
- A sima, nem pórusos felületek még nedvesek is lehetnek, míg a porózus felületek nagyrészt száraznak kell lenniük
- Az EJOPLAST ipari tisztítószerekkel tisztítható, de nem oldószerekkel.
- Az EJOPLAST az oldószer elpárolgása következtében megszilárdul és azonnal szilárd „bőrfelület képződik”, ami kezdettől fogva teljesen vízzáró.
- (Hőmérséklettől függően) a felszín már 20-30 perc múlva sem ragad, valamint rögtön vízzel való érintkezése után sem (pl. simítás után).

EJOT® TFAST FASZERKEZETÉPÍTŐ CSAVAROK

Cikkszám	Típus - méret - alátét	Rendelési egység	Nettó ár (Ft/db)
EJOT® TFAST JW2 faszerkezetépítő csavarok			
3810505996	T-Fast JW2-STR-5x50/30-VT25	200 db	16,60
3810506996	T-Fast JW2-STR-5x60/36-VT25	200 db	19,90
3810507996	T-Fast JW2-STR-5x70/42-VT25	200 db	23,80
3810508996	T-Fast JW2-STR-5x80/48-VT25	200 db	29,10
3810509996	T-Fast JW2-STR-5x90/54-VT25	200 db	33,70
3810510996	T-Fast JW2-STR-5x100/60-VT25	200 db	37,80
3810606996	T-Fast JW2-STR-6x60/36-VT30	100 db	29,60
3810608996	T-Fast JW2-STR-6x80/48-VT30	100 db	39,10
3810610996	T-Fast JW2-STR-6x100/60-VT30	100 db	52,30
3810612996	T-Fast JW2-STR-6x120/70-VT30	100 db	68,80
3810614996	T-Fast JW2-STR-6x140/70-VT30	100 db	92,00
3810616996	T-Fast JW2-STR-6x160/70-VT30	100 db	109,90
3810618996	T-Fast JW2-STR-6x180/70-VT30	100 db	131,50
3810620996	T-Fast JW2-STR-6x200/70-VT30	100 db	168,10
3810622996	T-Fast JW2-STR-6x220/70-VT30	100 db	223,60
3810624996	T-Fast JW2-STR-6x240/70-VT30	100 db	249,70
3810626996	T-Fast JW2-STR-6x260/70-VT30	100 db	268,90



T25



T30



ETA-18/0812



Felhasználási terület:

Faszerkezet építés, faalapú anyagok rögzítése, mint például rétegelt fa, OSB-lemezek, forgácslap, cementkötésű faforgácslap, farostlemez, rétegelt lemezek

Jellemzői:

- Nagy menetemelkedéssel rendelkezik
- Fúróhegy lehetővé teszi a gyors csavarozást
- A maró bordák biztosítják az alacsony behúzási nyomatékot
- Az ETA-18/0812 a DIN EN 14592 szabványon keresztül széles alkalmazási területet fed le
- C1 korróziós osztály az EN 12944-2 szerint: beltéri használat száraz körülmények között, semleges légkörben

Cikkszám	Típus - méret - alátét	Rendelési egység	Nettó ár (Ft/db)
EJOT® TFAST JW2 faszerkezetépítő csavarok			
3810808996	T-Fast JW2-ST5-8x80/48-VT40	50 db	79,20
3810810996	T-Fast JW2-ST5-8x100/80-VT40	50 db	96,00
3810812996	T-Fast JW2-ST5-8x120/80-VT40	50 db	119,50
3810814996	T-Fast JW2-ST5-8x140/80-VT40	50 db	138,10
3810816996	T-Fast JW2-ST5-8x160/80-VT40	50 db	164,60
3810818996	T-Fast JW2-ST5-8x180/80-VT40	50 db	191,50
3810820996	T-Fast JW2-ST5-8x200/80-VT40	50 db	225,90
3810822996	T-Fast JW2-ST5-8x220/80-VT40	50 db	266,70
3810824996	T-Fast JW2-ST5-8x240/80-VT40	50 db	303,10
3810826996	T-Fast JW2-ST5-8x260/80-VT40	50 db	343,70
3810828996	T-Fast JW2-ST5-8x280/80-VT40	50 db	372,10
3810830996	T-Fast JW2-ST5-8x300/80-VT40	50 db	429,70



T40



ETA-18/0812



Felhasználási terület:

Faszerkezet építés, faalapú anyagok rögzítése, mint például rétegelt fa, OSB-lemezek, forgácslap, cementkötésű faforgácslap, farostlemezek, rétegelt lemezek

Jellemzői:

- Nagy menetemelkedéssel rendelkezik
- Fúróhegy lehetővé teszi a gyors csavarozást
- A maró bordák biztosítják az alacsony behúzási nyomatékot
- Az ETA-18/0812 a DIN EN 14592 szabványon keresztül széles alkalmazási területet fed le
- C1 korróziós osztály az EN 12944-2 szerint: beltéri használat száraz körülmények között, semleges légkörben

Cikkszám	Típus - méret - alátét	Fejkialakítás	Rendelési egység	Nettó ár (Ft/db)
TOPDUO tetőépítő csavarok				
9999502372	Topduo tetőépítő csavar 8,0x165 T40	FLB	50 db	263,00
9999501808	Topduo tetőépítő csavar 8,0x195 T40	FLB	50 db	326,00
9999500729	Topduo tetőépítő csavar 8,0x225 T40	FLB	50 db	428,00
9999501230	Topduo tetőépítő csavar 8,0x235 T40	FLB	50 db	442,00
9999500732	Topduo tetőépítő csavar 8,0x255 T40	FLB	50 db	501,00
9999502373	Topduo tetőépítő csavar 8,0x275 T40	FLB	50 db	611,00
9999501238	Topduo tetőépítő csavar 8,0x302 T40	FLB	50 db <td 631,00	
9999501877	Topduo tetőépítő csavar 8,0x335 T40	FLB	50 db	737,00
9999501206	Topduo tetőépítő csavar 8,0x365 T40	FLB	50 db	800,00
9999500919	Topduo tetőépítő csavar 8,0x397 T40	FLB	50 db	886,00
9999502416	Topduo tetőépítő csavar 8,0x435 T40	FLB	50 db	1 053,00
9999501243	Topduo tetőépítő csavar 8,0x472 T40	FLB	50 db	1 210,00
99995a	Topduo tetőépítő csavar 8,0x225 T40	CYL	50 db	428,00
99995b	Topduo tetőépítő csavar 8,0x235 T40	CYL	50 db	442,00
99995c	Topduo tetőépítő csavar 8,0x255 T40	CYL	50 db	501,00
9999501235	Topduo tetőépítő csavar 8,0x275 T40	CYL	50 db	611,00
99995e	Topduo tetőépítő csavar 8,0x302 T40	CYL	50 db	631,00
99995f	Topduo tetőépítő csavar 8,0x335 T40	CYL	50 db	737,00
99995g	Topduo tetőépítő csavar 8,0x365 T40	CYL	50 db	800,00
99995h	Topduo tetőépítő csavar 8,0x397 T40	CYL	50 db	886,00
9999501239	Topduo tetőépítő csavar 8,0x435 T40	CYL	50 db	1 053,00



CE
ETA-11/0024

Felhasználási terület:

A **Topduo** tetőcsavar lehetővé teszi a magas és alacsony nyomószilárdságú szigetelőanyagok rögzítését. Ezenkívül mindkét csatlakozó faanyag magas extrakciós ellenállása a Topduo-t számos más alkalmazásra is alkalmassá teszi a favázás építés során.

A **Topduo** alkalmazható szarufa hőszigetelésének rögzítéséhez legfeljebb 300 mm vastagságú hőszigeteléssel.

A **Topduo** csavar 90°-os csavarozási irány esetében kizárólag szélszívásból eredő erők elnyelésére alkalmas. Kombinált 65° és 90° csavaros rögzítéssel a nyíróerők és a szélszívásból eredő erők elnyelésére is egyaránt alkalmas.





















Jellemzői:

- Edzett szénacél csavarok speciális bevonattal
- Akár háromszor nagyobb a korrózióállósága, mint a szokásos kék horganyzású felületeknek
- Alkalmazható 1. és 2. környezeti osztályokban a DIN EN 1995 (Eurocode 5) szerint
- **T40-FLB** - karimás lapos fej, dupla menettel
- **T40-CYL** hengeres fej, dupla menettel
- Számos más rögzítési megoldásra is alkalmas a favázás kivitelezésben, nagy kihúzási ellenállásának köszönhetően
- Csökkentett becsavarási nyomaték
- Csökkentett repesztési hatás

EJOT® LAPOSTETŐ SZIGETELESRÖGZÍTŐ KÉSZLETEK



Rögzítőelem és szigeteléstartó tányér kombinációk

		Szigeteléstartó tányérok						
		HTK 2G 50xL	EcoTek 50	HTK-S	HTV 82/40 TK	HTV 82/40 F	HTV40 RU	
								
TKR-4,8		X	X	X	X	X	X	X
TKE-4,8		X	X	X	X	X	X	X
TKR-4-4,8		X	X	X	X	X	X	X
TKR-ZT-4,8			X			X	X	X
VHT-R-4,8		X	X	X	X	X	X	X
VHT-E-4,8		X	X	X	X	X	X	X
JT2-ST-6,0			X					X
JT2-ST-6,8								X
JT3-ST-6,0			X					X
FBS-R-6,3			X			X	X	X
JBS-R-7,5			X					
FPS-E-8,0			X			X	X	X
SDF-S-10H-E								X
SDP-S-10G-E								X

Cikkszám	Típus - méret	Jellemző	Lefogható hőszigetelés vastagság	Rendelési egység	Nettó ár (Ft/db)
EJOT Dabo® HTK-2G-M tárazott szigetelésrögzítő készlet trapézlemezre					
3703505021	HTK-2G-M/TKR-60-35/50	tárazott	60 mm	2 000 db	78,40
3705505021	HTK-2G-M/TKR-80-55/50	tárazott	80 mm	2 000 db	81,50
3705507021	HTK-2G-M/TKR-100-55/70	tárazott	100 mm	2 000 db	89,40
3709505021	HTK-2G-M/TKR-120-95/50	tárazott	120 mm	1 000 db	95,20
3709507021	HTK-2G-M/TKR-140-95/70	tárazott	140 mm	1 000 db	102,40
3711505021	HTK-2G-M/TKR-140-115/50	tárazott	140 mm	1 000 db	97,50
3711507021	HTK-2G-M/TKR-160-115/70	tárazott	160 mm	1 000 db	107,10
3714506021	HTK-2G-M/TKR-180-145/60	tárazott	180 mm	1 000 db	120,10
3714508021	HTK-2G-M/TKR-200-145/80	tárazott	200 mm	700 db	127,50
3714510021	HTK-2G-M/TKR-220-145/100	tárazott	220 mm	700 db	142,70
3714512021	HTK-2G-M/TKR-240-145/120	tárazott	240 mm	700 db	161,60
3714514021	HTK-2G-M/TKR-260-145/140	tárazott	260 mm	700 db	189,90
3714516021	HTK-2G-M/TKR-280-145/160	tárazott	280 mm	700 db	207,20



Felhasználási terület:

- Biztonságos, gyors és megbízható rögzítés acél trapézlemezre és különböző faszervezeteken
- Ideális a nagy tetőfelületek gyors és pontos szereléséhez EJOT® ECOset-HTK csavartelepítő automatával

Tulajdonságok:

- Hőhidhatás-csökkentett rögzítési megoldás.
- Kicsavarodás ellen biztos rögzítési módszer.
- A csavar és a műanyag tányéralátét együtt szerelt a tárazott kivitelben.
- Európai műszaki engedéllyel rendelkezik (ETA- 07/0013).
- EJOT® ECOset-HTK csavartelepítő automatával behajtható.
- A hőhidhatás nagymértékű csökkenése a HTK műanyag tányéralátéttel.
- Műanyag tányéralátéttel (HTK 2G) kombinálva érvényesül a teleszkóphatás.
- A tányér és hüvely alapanyaga kiváló minőségű műanyag.
- A csavar acél, magas minőségű szerves bevonattal, ami megfelel 15 körös Kesternich, DIN 50018, 1997) Cr (VI)-mentes vizsgálatnak.

Jelölési kulcs:

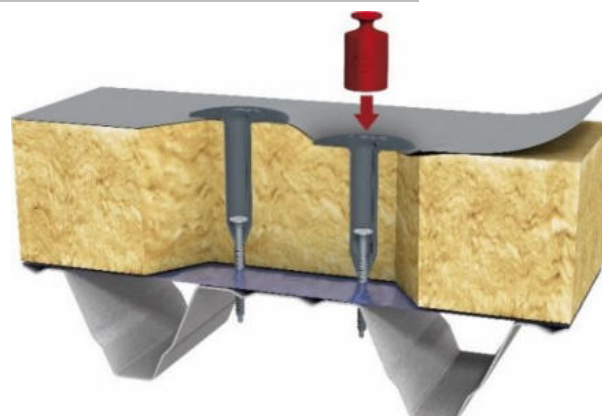
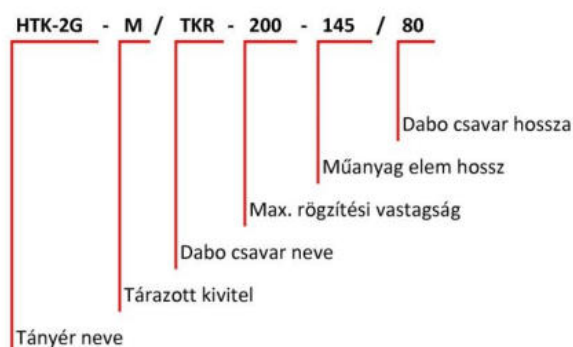

Cikkszám	Típus - méret	Jellemző	Lefogható hőszigetelés vastagság	Rendelési egység	Nettó ár (Ft/db)
EJOT Dabo® HTK-2G szerelt szigetelésrögzítő készlet trapézlemezre					
3705505024	Szig. rögz. készlet HTK-2G-80-55/50 szerelt		80 mm	1 500 db	78,50
3705507024	Szig. rögz. készlet HTK-2G-100-55/70 szerelt		100 mm	1 500 db	85,50
3709505024	Szig. rögz. készlet HTK-2G-120-95/50 szerelt		120 mm	800 db	91,50
3709507024	Szig. rögz. készlet HTK-2G-140-95/70 szerelt		140 mm	800 db	98,40
3711507024	Szig. rögz. készlet HTK-2G-160-115/70 szerelt		160 mm	800 db	103,30
3711509024	Szig. rögz. készlet HTK-2G-180-115/90 szerelt		180 mm	800 db	113,80
3714508024	Szig. rögz. készlet HTK-2G-200-145/80 szerelt		200 mm	600 db	123,50
3714597390	Szig. rögz. készlet HTK-2G-220-145/100 szerelt		220 mm	400 db	137,90
3718508024	Szig. rögz. készlet HTK-2G-240-185/80 szerelt		240 mm	400 db	136,40
3718510024	Szig. rögz. készlet HTK-2G-260-185/100 szerelt		260 mm	400 db	150,90
3722508024	Szig. rögz. készlet HTK-2G-280-225/80 szerelt		280 mm	400 db	150,10
3722510024	Szig. rögz. készlet HTK-2G-300-225/100 szerelt		300 mm	400 db	164,60
3727507024	Szig. rögz. készlet HTK-2G-320-275/70 szerelt		320 mm	400 db	162,00
3727509024	Szig. rögz. készlet HTK-2G-340-275/90 szerelt		340 mm	400 db	172,40
3732506024	Szig. rögz. készlet HTK-2G-360-325/60 szerelt		360 mm	400 db	200,30
3732508024	Szig. rögz. készlet HTK-2G-380-325/80 szerelt		380 mm	400 db	207,50
3732510024	Szig. rögz. készlet HTK-2G-400-325/100 szerelt		400 mm	400 db	222,00
3732512024	Szig. rögz. készlet HTK-2G-420-325/120 szerelt		420 mm	400 db	240,90
3732514024	Szig. rögz. készlet HTK-2G-440-325/140 szerelt		440 mm	400 db	264,00
3732516024	Szig. rögz. készlet HTK-2G-460-325/160 szerelt		460 mm	400 db	285,10
3732518024	Szig. rögz. készlet HTK-2G-480-325/180 szerelt		480 mm	400 db	317,20
3732520024	Szig. rögz. készlet HTK-2G-500-325/200 szerelt		500 mm	400 db	346,90
3732522024	Szig. rögz. készlet HTK-2G-520-325/220 szerelt		520 mm	400 db	378,80



ETA-07/0013

Jelölési kulcs az előszerelt szigetelésrögzítő készletekhez

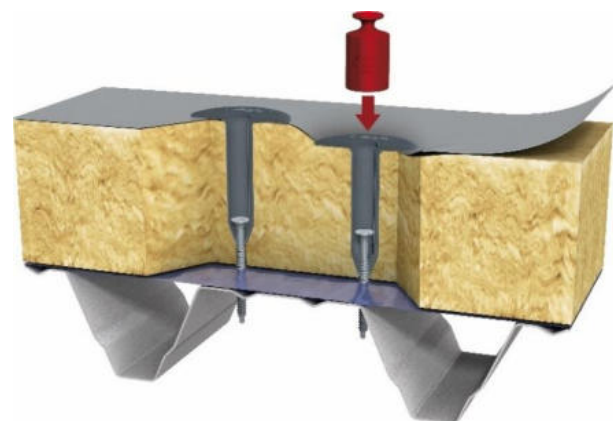

Cikkszám	Típus - méret	Jellemző	Lefogható hőszigetelés vastagság	Rendelési egység	Nettó ár (Ft/db)
EJOT® HTV RU 40 W szigetelésstartó tányér					
3022540401	Szigetelésrögzítő készlet HTV RU-40/25-W			500 db	58,10
3023540401	Szigetelésrögzítő készlet HTV RU-40/35-W			500 db	67,50
3024540401	Szigetelésrögzítő készlet HTV RU-40/45-W			500 db	71,10
3025541401	Szigetelésrögzítő készlet HTV RU-40/55-W			500 db	74,60



ETA-07/0013

Felhasználási terület:

- Az EJOT HTV-RU-40 rögzítőkészlet, megbízható rögzítés a vízszigetelő anyagokhoz, fa, fa alapanyagú termékekből készült hőszigetetlen teherhordó szerkezeteken.

Tulajdonságok:

- A csavar betétedzett acél, Climadur magas minőségű szerves bevonattal, ami megfelel 15 körös Kesternich, DIN 50018, 1997) Cr (VI)-mentes vizsgálatnak.
- A tartótányér acél aluzink bevonattal
- Előreszerelt kivitel

EJOT® FP lapostető profil

Ft/fm

7999001886	Lapostető profil EJOT® FP (2,25 m x 12 db)	27 fm	1 561,00
------------	--	-------	-----------------



Felhasználási terület:

- Az EJOT FP lapostető profil, megbízható rögzítés a vízszigetelő lemezekhez, beton, pórusbeton, acél-, alumíniumtrapézlemez fa, fa alapanyagú termékekből készült teherhordó szerkezeteken. Kombinálhatóak az EJOT® tartó tányérokkal.
- A peremterület szerkezeti rögzítéséhez
- A lapostető vízszigetelő lemez peremének felerősítésére a kiemelkedő falakon és a tető széleken



ETA-07/0013

Tulajdonságok:

- Acél, alucink bevonattal
- Vonalemti szerelés
- Egyszerű felszerelés
- Alacsony tömeg
- 3 különböző furatátmérő
- Teljes hossz 2,25m
- Rugalmas alkalmazási feltételek

Techikai adatok:

Hossz	2,25 m
Szélesség	30 mm
Profilmagasság	7,5 mm
Alapanyag vastagság	1,5 mm

Furatátmérők:

trapézlemez esetén HTK-S el kombinálva	14,5 mm
homlokzatdübellel kombinálva	10,5 mm
csavarokkal kombinálva	7,0 mm



Cikkszám	Típus - méret	Rendelési egység	Nettó ár (Ft/db)
EJOT Dabo® TKR önfúró csavarok			
6496700629	DABO tetőcsavar TKR-4,8x 35	500 db	14,80
9999500044	DABO tetőcsavar TKR-4,8x 35 VE100	100 db	20,60
6496800629	DABO tetőcsavar TKR-4,8x 50	500 db	18,80
9999500059	DABO tetőcsavar TKR-4,8x 50 VE100	100 db	24,70
6496900629	DABO tetőcsavar TKR-4,8x 60	500 db	22,40
9999500084	DABO tetőcsavar TKR-4,8x 60 VE100	100 db	28,00
6497000629	DABO tetőcsavar TKR-4,8x 70	500 db	26,10
9999500422	DABO tetőcsavar TKR-4,8x 70 VE100	100 db	31,80
6497100629	DABO tetőcsavar TKR-4,8x 80	250 db	29,80
9999501897	DABO tetőcsavar TKR-4,8x 80 VE100	100 db	35,40
6497200629	DABO tetőcsavar TKR-4,8x 90	250 db	37,30
9999501893	DABO tetőcsavar TKR-4,8x 90 VE100	100 db	42,60
6497300629	DABO tetőcsavar TKR-4,8x100	250 db	45,00
9999502289	DABO tetőcsavar TKR-4,8x100 VE100	100 db	50,60
6497400629	DABO tetőcsavar TKR-4,8x110	250 db	55,20
9999502290	DABO tetőcsavar TKR-4,8x110 VE100	100 db	61,00
6497500629	DABO tetőcsavar TKR-4,8x120	250 db	63,90
9999500004	DABO tetőcsavar TKR-4,8x120 VE100	100 db	69,80
6497700629	DABO tetőcsavar TKR-4,8x140	250 db	92,20
9999501839	DABO tetőcsavar TKR-4,8x140 VE100	100 db	93,50
6497900629	DABO tetőcsavar TKR-4,8x160	100 db	109,50
6498100629	DABO tetőcsavar TKR-4,8x180	100 db	141,30
6498300629	DABO tetőcsavar TKR-4,8x200	100 db	171,00
6498400629	DABO tetőcsavar TKR-4,8x220	100 db	203,20
6498600629	DABO tetőcsavar TKR-4,8x240	100 db	233,10
6498800629	DABO tetőcsavar TKR-4,8x260	100 db	269,90
6498900629	DABO tetőcsavar TKR-4,8x280	100 db	312,70
6499000629	DABO tetőcsavar TKR-4,8x300	100 db	361,00



CE
ETA-07/0013

EJOT Dabo® VHT-R önfúró csavarok			
3496700609	DABO tetőcsavar VHT-R 4,8x35	500 db	16,10
3496800609	DABO tetőcsavar VHT-R 4,8x50	500 db	19,50
3496900609	DABO tetőcsavar VHT-R 4,8x60	500 db	23,20
3497000609	DABO tetőcsavar VHT-R 4,8x70	500 db	27,30
3497100609	DABO tetőcsavar VHT-R 4,8x80	250 db	29,80
3497200609	DABO tetőcsavar VHT-R 4,8x90	250 db	33,40
3497300609	DABO tetőcsavar VHT-R 4,8x100	250 db	44,90
3497500609	DABO tetőcsavar VHT-R 4,8x120	250 db	63,30
3497700609	DABO tetőcsavar VHT-R 4,8x140	250 db	79,90
3497900609	DABO tetőcsavar VHT-R 4,8x160	100 db	100,70
3498100609	DABO tetőcsavar VHT-R 4,8x180	100 db	125,20
3498300609	DABO tetőcsavar VHT-R 4,8x200	100 db	144,20



CE
ETA-07/0013

Tulajdonságok:

- A csavar betétedzett acél, Climadur magas minőségű szerves bevonattal, ami megfelel 15 körös Kesternich, DIN 50018, 1997) Cr (VI)-mentes vizsgálatnak.
- HTK tartótányérral kombinálva, tárazott kivitelben EJOT® ECOSET telepítőautomatákkal is felhasználhatóak
- Csavarfej kialakítás - tormbitafej

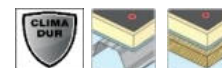

Techikai adatok:

Csavar átmérő	4,8 mm
Fúrókapacitás VHT-R	0,75 mm
Fúrókapacitás TKR	1,50 mm
Csavarfej megfogás / belső	PH 2

Cikkszám	Típus - méret	Rendelési egység	Nettó ár (Ft/db)
EJOT Dabo® TKR-4 önfúró csavarok			
3438070639	DABO tetőcsavar TKR-4-4,8x 70	500 db	40,80
3438090639	DABO tetőcsavar TKR-4-4,8x 90	500 db	52,20
3438110639	DABO tetőcsavar TKR-4-4,8x 110	250 db	66,00

Felhasználási terület:

- Az EJOT TKR-4 önfúró csavar, biztonságos rögzítés a vízszigetelő lemezekhez, $\geq 1,5$ mm $\leq 4,0$ mm acél, fa, fa alapanyagú termékekből készült teherhordó szerkezeteken. Kombinálható az EJOT® tartó tányérokkal.

Tulajdonságok:

- A csavar betétedzett acél, Climadur magas minőségű szerves bevonattal, ami megfelel 15 körös Kesternich, DIN 50018, 1997) Cr (VI)-mentes vizsgálatnak.
- Csavarfej kialakítás - trombitafej

Techikai adatok:

Csavar átmérő	4,8 mm
Fúrókapacitás TKR-4	4,0 mm
Csavarfej megfogás / belső	PH 2



ETA-07/0013



EJOT Dabo® TKR-ZT önfúró csavarok

3495070629	DABO tetőcsavar TKR-ZT6-5,5x70	500 db	45,20
3495090629	DABO tetőcsavar TKR-ZT6-5,5x90	500 db	58,10
3495110629	DABO tetőcsavar TKR-ZT6-5,5x110	250 db	74,60

Felhasználási terület:

- Az EJOT TKR-ZT önfúró csavarok, megbízható rögzítések a vízszigetelő anyagokhoz, $\geq 3,0$ mm $\leq 6,0$ mm acél, fa, fa alapanyagú termékekből készült teherhordó szerkezeteken. Kombinálhatóak az EJOT® HTV fém és EcoTek műanyag tartótányérokkal.

Tulajdonságok:

- A csavar betétedzett acél, Climadur magas minőségű szerves bevonattal, ami megfelel 15 körös Kesternich, DIN 50018, 1997) Cr (VI)-mentes vizsgálatnak.
- Csavarfej kialakítás - hengeresfej

Techikai adatok:

Csavar átmérő	5,5 mm
Fúrókapacitás TKR-ZT	6,0 mm
Csavarfej megfogás / belső	T 30



ETA-07/0013



Cikkszám	Típus - méret	Rendelési egység	Nettó ár (Ft/db)
EJOT® HTK 2G szigetelésstartó tányérok			
8587035070	Szigetelésstartó tányér HTK-2G-50/35	1 800 db	49,70
8587055070	Szigetelésstartó tányér HTK-2G-50/55	1 500 db	54,40
8587095070	Szigetelésstartó tányér HTK-2G-50/95	800 db	63,90
8587115070	Szigetelésstartó tányér HTK-2G-50/115	800 db	70,40
8587145070	Szigetelésstartó tányér HTK-2G-50/145	600 db	88,80
8587185070	Szigetelésstartó tányér HTK-2G-50/185	400 db	100,60
8587225070	Szigetelésstartó tányér HTK-2G-50/225	300 db	109,00
8587275070	Szigetelésstartó tányér HTK-2G-50/275	300 db	124,30
8587325070	Szigetelésstartó tányér HTK-2G-50/325	250 db	159,80



ETA-07/0013

EJOT® EcoTek szigetelésstartó tányérok			
8595035007	Szigetelésstartó tányér EcoTek-50/35	2 000 db	50,90
8595065007	Szigetelésstartó tányér EcoTek-50/65	1 300 db	58,00
8595085007	Szigetelésstartó tányér EcoTek-50/85	800 db	65,20
8595105007	Szigetelésstartó tányér EcoTek-50/105	800 db	77,00
8595135007	Szigetelésstartó tányér EcoTek-50/135	450 db	104,90
8595165007	Szigetelésstartó tányér EcoTek-50/165	450 db	147,90
8595195007	Szigetelésstartó tányér EcoTek-50/195	450 db	159,80
8595225007	Szigetelésstartó tányér EcoTek-50/225	500 db	177,50
8595275007	Szigetelésstartó tányér EcoTek-50/275	300 db	183,50
8595335007	Szigetelésstartó tányér EcoTek-50/335	250 db	211,90



ETA-07/0013

EJOT® HTK-S szigetelésstartó tányérok			
8598090010	Szigetelésstartó tányér HTK-S-20x90	150 db	80,40
8598140010	Szigetelésstartó tányér HTK-S-20x140	150 db	97,50



ETA-07/0013

EJOT® HTV alucink szigetelésstartó tányérok			
3020095401	Tányéralátét HTV-82/40	500 db	45,60
3020092401	Tányéralátét HTV-82/40 - furat 7,0 mm	500 db	49,20
3020098401	Tányéralátét HTV-82/40 TK	500 db	45,60
3020093401	Tányéralátét HTV-82/40 F - furat 7,5 mm	500 db	64,50
3020041401	Tányéralátét HTV-40 RU - furat 6,5 mm	1 000 db	26,60



ETA-07/0013

HTV 82/40



HTV 82/40 F - furat 7,5 mm



HTV 82/40 - furat 7,0mm



HTV 82/40 TK



HTV-40 RU - furat 6,5 mm



LAPOSTETŐ DÜBEL

FDD-Plus-50

Cikkszám	Típus - méret	Rögzíthető hőszigetelés vastagsága		Rendelési egység	Nettó ár (Ft/db)
		Betonban	Könnnyűbetonban		
EJOT® FDD-Plus-50 csavarozható lapostető dübelek					
8720075400	FDD-Plus-50x075-R	45 mm	10 mm	100 db	125,80
8720095400	FDD-Plus-50x095-R	65 mm	30 mm	100 db	139,50
8720115400	FDD-Plus-50x115-R	85 mm	50 mm	100 db	164,50
8720135400	FDD-Plus-50x135-R	105 mm	70 mm	100 db	191,00
8720155400	FDD-Plus-50x155-R	125 mm	90 mm	100 db	212,60
8720175400	FDD-Plus-50x175-R	145 mm	110 mm	100 db	232,60
8720195400	FDD-Plus-50x195-R	165 mm	130 mm	100 db	252,40
8720215400	FDD-Plus-50x215-R	185 mm	150 mm	100 db	292,40
8720235400	FDD-Plus-50x235-R	205 mm	170 mm	100 db	335,60
8720255400	FDD-Plus-50x255-R	225 mm	190 mm	100 db	383,70
8720275400	FDD-Plus-50x275-R	245 mm	210 mm	100 db	416,80
8720295400	FDD-Plus-50x295-R	265 mm	230 mm	100 db	435,00
8720335400	FDD-Plus-50x335-R	305 mm	270 mm	100 db	533,00
8720375400	FDD-Plus-50x375-R	345 mm	310 mm	100 db	609,50
8720415400	FDD-Plus-50x415-R	385 mm	350 mm	100 db	664,30
8720455400	FDD-Plus-50x455-R	425 mm	390 mm	100 db	697,60
8720495400	FDD-Plus-50x495-R	465 mm	430 mm	100 db	749,00
8720535400	FDD-Plus-50x535-R	505 mm	470 mm	100 db	812,20



ETA-07/0013

Felhasználási terület:

- Biztonságos rögzítés a lapostetőtetőszigetelésben.
- Ideális a nagy vastagságú szigetelési rétegrendek rögzítéséhez.
- Különböző rögzítési alapokban alkalmazható: beton, könnyűbeton és pórusbeton.
- Hőhídhatás-csökkentett rögzítési megoldás.

Tulajdonságok:

- A tányér és hüvely alapanyaga kiváló minőségű műanyag.
- A csavar A2 korrózióálló nemesacél vagy acél, magas minőségű szerves bevonattal, ami megfelel 15 körös Kesternich, DIN 50018, 1997) Cr (VI)-mentes vizsgálatnak.

Techikai adatok:

Tányér átmérő	50 mm
Előfúrás átmérő	8,0 mm
Csavarfej megfogás / belső	T 30

Telepítési adatok:

	Rögzítési mélység
Beton ≥ C12/15	≥ 30 mm
Könnnyűbeton ≥ LC12/13	≥ 30 mm
Pórusbeton ≥ P 3.3/0.5	≥ 65 mm

Furatmélység:

	Rögzítési mélység
Beton ≥ C12/15	≥ 45 mm
Könnnyűbeton ≥ LC12/13	≥ 45 mm
Pórusbeton ≥ P 3.3/0.5	≥ 80 mm

LAPOSTETŐ DÜBEL FDD-Plus-50

Cikkszám	Típus - méret	Rögzíthető hőszigetelés vastagsága mm-ben		Rendelési egység	Nettó ár (Ft/db)
		Betonban	Könnnyűbetonban		
EJOT® FDD-Plus-S-50 csavarozható lapostető dübelek					
872105400	FDD-Plus-S-50x055-R	25 mm	---	100 db	106,40
8721075400	FDD-Plus-S-50x075-R	45 mm	10 mm	100 db	126,00
8721095400	FDD-Plus-S-50x095-R	65 mm	30 mm	100 db	145,60
8721115400	FDD-Plus-S-50x115-R	85 mm	50 mm	100 db	170,80
8721135400	FDD-Plus-S-50x135-R	105 mm	70 mm	100 db	202,50
8721155400	FDD-Plus-S-50x155-R	125 mm	90 mm	100 db	218,50
8721175400	FDD-Plus-S-50x175-R	145 mm	110 mm	100 db	248,60
8721195400	FDD-Plus-S-50x195-R	165 mm	130 mm	100 db	271,70



ETA-07/0013

Felhasználási terület:

- Biztonságos rögzítés a lapostetőtetőszigetelésben.

Tulajdonságok:

- A tányér és hüvely alapanyaga kiváló minőségű műanyag.

Techikai adatok:

Tányér átmérő	50 mm
Előfúrási átmérő	8,0 mm
Csavarfej megfogás / belső	T 30

Telepítési adatok:

	Rögzítési mélység
Beton \geq C12/15	\geq 30 mm
Könnnyűbeton \geq LC12/13	\geq 30 mm
Pórusbeton \geq P 3.3/0.5	\geq 65 mm

Furatmélység:

	Rögzítési mélység
Beton \geq C12/15	\geq 45 mm
Könnnyűbeton \geq LC12/13	\geq 45 mm
Pórusbeton \geq P 3.3/0.5	\geq 80 mm

JBS-R/EcoTek ÁLLÍTHATÓ HOSSZÚSÁGÚ LAPOSTETŐ RÖGZÍTŐ KÉSZLET



Egyesíti a különböző hosszúságú rögzítőelemeket.

Leegyszerűsíti, felgyorsítja és megbízhatóvá teszi a rétegrendi rögzítési munkákat.

Drasztikusan lecsökkenti a különböző hosszúságú rögzítőelem igényeket.

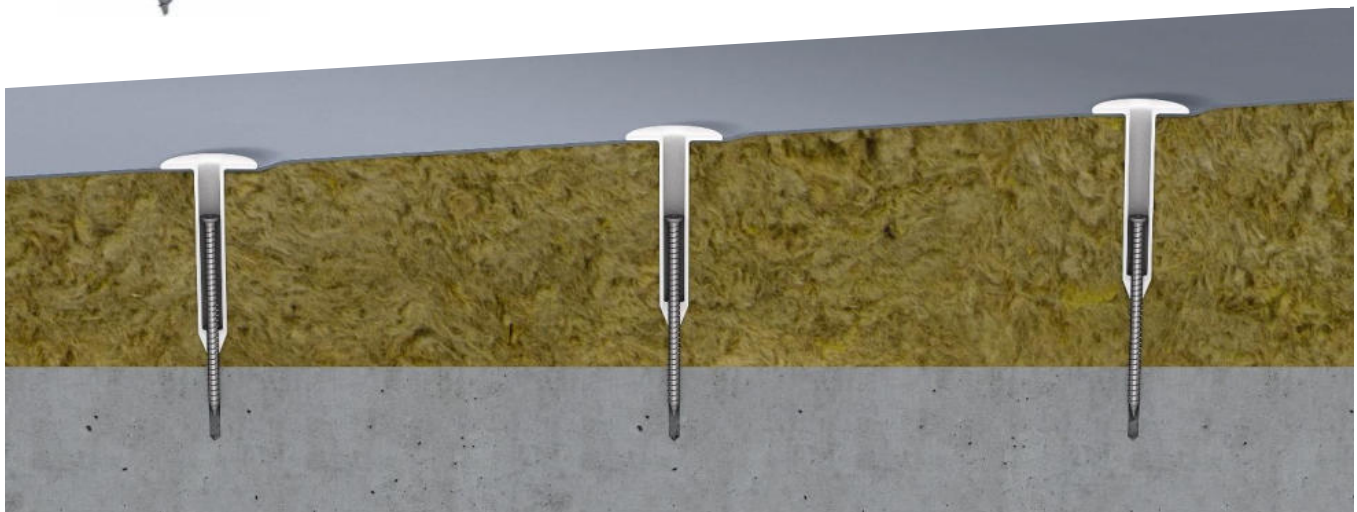

Felhasználási terület:

Az EJOT JBS-R/EcoTek szigetelésrögzítő készlet az ETA-07/0013 szerint engedélyezett a tetőszigetelés és hőszigetelés rögzítésére betonszerkezeteken, továbbá tömör nyomásálló alapanyagokban előzetes kihúzási próba alapján.

- Utólagosan is állítható rögzítési pont a szigetelt rétegrendekben
- Ideális a nagy vastagságú szigetelési rétegrendek rögzítéséhez
- Biztonságos rögzítés a lapostető szigetelésben beton födémeken

Tulajdonságok:

- A csavar betétedzett acél, Climadur magas minőségű szerves bevonattal, ami megfelel 15 körös Kesternich, DIN 50018, 1997) Cr (VI)-mentes vizsgálatnak.
- A szigetelésstartó tányér alapanyaga kiváló minőségű műanyag.

Rögzítőkészlet telepítési folyamata:

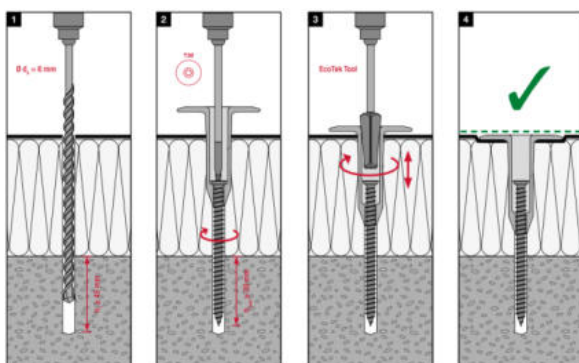

1. 6 mm-es átmérőjű előfúrás a szigetelési rétegrendben
2. Rögzítőkészlet telepítés T30 csavarbehajtó kulccsal
3. Csavarozási mélység beállítása EcoTek Tool-al
4. Rögzítőelem telepítés elkészült



Cikkszám	Típus-méret	csavarhossz / tányératmérő	rendelési egység	Nettó ár (Ft/db)
EJOT® JBS-R és FBS-R betoncsavarok				
2231080609	Betoncsavar JBS-R 7,5x80	Vg. 80 mm	100 db	111,90
2231120609	Betoncsavar JBS-R 7,5x120	Vg. 120 mm	100 db	132,10
2231150609	Betoncsavar JBS-R 7,5x150	Vg. 150 mm	100 db	168,00
2231210609	Betoncsavar JBS-R 7,5x210	Vg. 210 mm	100 db	248,60
2231300609	Betoncsavar JBS-R 7,5x300	Vg. 300 mm	100 db	486,50
9999500744	Betoncsavar FBS-R-7,5x100 Ktl.	Vg. 100 mm	100 db	142,70
9999500746	Betoncsavar FBS-R-7,5x135 Ktl.	Vg. 135 mm	100 db	159,50
9999500748	Betoncsavar FBS-R-7,5x180 Ktl.	Vg. 180 mm	100 db	209,50
2275252601	Betoncsavar FBS-R-7,5x250 Ktl.	Vg. 250 mm	50 db	315,20
9999502630	Betoncsavar FBS-R-7,5x252 Ktl.*	Dg. 252 mm	50 db	485,50
9999502348	Betoncsavar FBS-R-7,5x342 Ktl.*	Dg. 342 mm	50 db	589,80
9999502376	Betoncsavar FBS-R-7,5x372 Ktl.*	Dg. 372 mm	50 db	659,30
9999502364	Betoncsavar FBS-R-7,5x402 Ktl.*	Dg. 402 mm	50 db	818,80



Jelölések:
Vg. csavar teljes menettel
Dg. csavar duplamenettel - részmenettel
 * aktuális készletről kérjük érdeklődjön!

Felhasználási terület:

Az EJOT JBS-R betoncsavar az ETA-07/0013 szerint, az EJOT FBS-R (ktl) betoncsavar az NMÉ A-32/2016 szerint engedélyezett a tetőszigetelés és hőszigetelés rögzítésére betonszerkezeteken, tömör nyomásálló alapanyagokban előzetes kihúzási próba alapján.

Telepítési adatok:

Rögzítési mélység: min. 30 mm
 Előfúrási átmérő: 6,0 mm

EJOT® EcoTek műanyag szigetelőstartó tányérok

8595035007	Szigetelőstartó tányér EcoTek-50/35	50 mm	2 000 db	50,90
8595065007	Szigetelőstartó tányér EcoTek-50/65	50 mm	1 300 db	58,00
8595085007	Szigetelőstartó tányér EcoTek-50/85	50 mm	800 db	65,20
8595105007	Szigetelőstartó tányér EcoTek-50/105	50 mm	800 db	77,00
8595135007	Szigetelőstartó tányér EcoTek-50/135	50 mm	450 db	104,90
8595165007	Szigetelőstartó tányér EcoTek-50/165	50 mm	450 db	147,90
8595195007	Szigetelőstartó tányér EcoTek-50/195	50 mm	450 db	159,80
8595225007	Szigetelőstartó tányér EcoTek-50/225	50 mm	500 db	177,50
8595275007	Szigetelőstartó tányér EcoTek-50/275	50 mm	300 db	183,50
8595335007	Szigetelőstartó tányér EcoTek-50/335	50 mm	250 db	211,90



Átfogható rétegrend vtg. mm- ben	EJOT® EcoTek 50xL szigetelőstartó tányér																		
	65		85		105		135		165		195		225		275		335		
	min.	max.	min.	max.	min.	max.	min.	max.	min.	max.	min.	max.	min.	max.	min.	max.	min.	max.	
EJOT® betoncsavar FBS-R(JBS-R) 7,5xL	80	75	100	95	120	115	140	145	170	175	200	205	230	235	260	285	310	345	370
	100	80	120	95	140	115	160	145	190	175	220	205	250	235	280	285	330	345	390
	120	100	140	100	160	115	180	145	210	175	240	205	270	235	300	285	350	345	410
	135	115	155	115	175	115	195	145	225	175	255	205	285	235	315	285	365	345	425
	150	130	170	130	190	130	210	145	240	175	270	205	300	235	330	285	380	345	440
	180	160	200	160	220	160	240	160	270	175	300	205	330	235	360	285	410	345	470
	210	190	230	190	250	190	270	190	300	190	330	205	360	235	390	285	440	345	500
	250	230	270	230	290	230	310	230	340	230	370	230	400	230	430	285	480	345	540
	300	280	320	280	340	280	360	280	390	280	420	280	450	280	480	280	530	345	590
	252	236	272	256	292	276	312	306	342	336	372	366	402	396	432	446	482	506	542
	342	326	362	346	382	366	402	396	432	426	462	456	492	486	522	536	572	596	632
	372	356	392	376	412	396	432	426	462	456	492	486	522	516	552	566	602	626	662
402	386	422	406	442	426	462	456	492	486	522	516	552	546	582	596	632	656	692	

Cikkszám	Típus-méret		csavarhossz / tányérátmérő	rendelési egység	Nettó ár (Ft/db)
EJOT® Climadur FBS-R betoncsavarok					
5763035512	Betoncsavar FBS-R-6,3x35	T30	35 mm	500 db	27,40
5763060512	Betoncsavar FBS-R-6,3x60	T30	60 mm	500 db	41,00
5763070512	Betoncsavar FBS-R-6,3x70	T30	70 mm	250 db	48,00
5763080512	Betoncsavar FBS-R-6,3x80	T30	80 mm	250 db	54,60
5763100512	Betoncsavar FBS-R-6,3x100	T30	100 mm	250 db	71,70
5763120512	Betoncsavar FBS-R-6,3x120	T30	120 mm	250 db	84,60
5763140512	Betoncsavar FBS-R-6,3x140	T30	140 mm	200 db	108,00
5763160512	Betoncsavar FBS-R-6,3x160	T30	160 mm	200 db	152,80
5763180512	Betoncsavar FBS-R-6,3x180	T30	180 mm	200 db	176,10
5763200512	Betoncsavar FBS-R-6,3x200	T30	200 mm	200 db	210,90
5763220512	Betoncsavar FBS-R-6,3x220	T30	220 mm	200 db	239,30
5763240512	Betoncsavar FBS-R-6,3x240	T30	240 mm	100 db	279,30
5763260512	Betoncsavar FBS-R-6,3x260	T30	260 mm	100 db	313,90
5763280512	Betoncsavar FBS-R-6,3x280	T30	280 mm	100 db	372,50
5763300512	Betoncsavar FBS-R-6,3x300	T30	300 mm	100 db	431,80



Felhasználási terület:

Az EJOT Climadur® betoncsavar az ETA 07/0013 szerint engedélyezett a tetőszigetelés és hőszigetelés rögzítésére betonszerkezeteken, tömör nyomásálló alapanyagokban előzetes kihúzási próba alapján.

Telepítési adatok:

Rögzítési mélység: min. 30 mm
Előfúrás átmérő: 5,0 mm

EJOT® EcoTek műanyag szigetelőstartó tányérok

8595035007	Szigetelőstartó tányér EcoTek-50/35	50 mm	2 000 db	50,90
8595065007	Szigetelőstartó tányér EcoTek-50/65	50 mm	1 300 db	58,00
8595085007	Szigetelőstartó tányér EcoTek-50/85	50 mm	800 db	65,20
8595105007	Szigetelőstartó tányér EcoTek-50/105	50 mm	800 db	77,00
8595135007	Szigetelőstartó tányér EcoTek-50/135	50 mm	450 db	104,90
8595165007	Szigetelőstartó tányér EcoTek-50/165	50 mm	450 db	147,90
8595195007	Szigetelőstartó tányér EcoTek-50/195	50 mm	450 db	159,80
8595225007	Szigetelőstartó tányér EcoTek-50/225	50 mm	500 db	177,50
8595275007	Szigetelőstartó tányér EcoTek-50/275	50 mm	300 db	183,50
8595335007	Szigetelőstartó tányér EcoTek-50/335	50 mm	250 db	211,90



Kiválasztási segédlet a hőszigetelés vastagságának megfelelően

A megfelelő méretű FBS-R betoncsavar és EcoTek tányér kiválasztása érdekében használja az alábbi táblázatot. A lefogandó rétegrend vastagságának megfelelően leolvasható a betoncsavar és a tányéralátét mérete.

Átfogható rétegrend vtg. mm-ben	EcoTek 50xL szigetelőstartó tányér										
	35	65	85	105	135	165	195	225	275	335	
betoncsavar FBS-R 6,3xL	60	50	80	100	120	150	180	210	240	290	350
	70	60	90	110	130	160	190	220	250	300	360
	80	70	100	120	140	170	200	230	260	310	370
	100	90	120	140	160	190	220	250	280	330	390
	120	110	140	160	180	210	240	270	300	350	410
	140	130	160	180	200	230	260	290	320	370	430
	160	150	180	200	220	250	280	310	340	390	450
	180	170	200	220	240	270	300	330	360	410	470
	200	190	220	240	260	290	320	350	380	430	490
	220	210	240	260	280	310	340	370	400	450	510
	260	250	280	300	320	350	380	410	440	490	550
	300	290	320	340	360	390	420	450	480	530	590

EJObar EGY SOKOLDALÚ RÖGZÍTÉSI ALAP A LAPOSTETŐ SZIGETELÉSEKEN



Felhasználási terület:

- EJObar egy sokoldalú termék, széles körben alkalmazható rögzítőalapként a lapostető szigetelésekben.
- EJObar tartórendszerként, különösen alkalmas a mechanikai és elektromos tartozékok rögzítésére, napelem rendszerek telepítésére, melyeket fel kell szerelni lapostető szigetelésekre.

Tulajdonságok:

- EJObar univerzálisan alkalmazható rögzítőszín
- Nincs szükség a tető átfúrására
- EJObar nagyon változatosan és könnyen használható
- EJObar könnyen hegesztethető forró levegővel
- EJObar PVC alkalmas a legtöbb egyrétegű PVC vízszigeteléshez

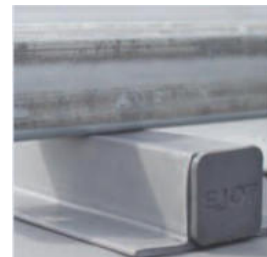

EJObar telepítés előfeltételei:

Az EJObar rögzítősínt, a napelemrendszer telepítésére, a mechanikai rögzítésű lapostető vízszigeteléseken, csak a következő előfeltételek teljesülése esetén alkalmazhatjuk:

- Lapostető csapadékvízszigetelése a DIN 18531 és a vonatkozó szabályok szerint készült.
- Csapadékvízszigetelő lemezek, kevesebb mint egy éve lettek beépítve.
- Tető lejtése kisebb, mint 5°.
- Terhelés felvételére a hőszigetelő anyagnak elegendő a nyomószilárdsága.
- Csapadékvízszigetelő lemez rögzítésére használt mechanikai rögzítések, jelöléssel és engedéllyel rendelkező, lapostető szigetelésben alkalmazható termékek.
- Csapadékvízszigetelő lemezek sérülésmentesek.



EJObar telepítési szabályok:

- Tető lejtésére merőlegesen kell betervezni, felhelyezni és lehegeszteni az elemeket, melynek folytonosságát megszakítva biztosítani kell a csapadékvíz levezetését.
- Meglévő hegesztési vonalakra merőlegesen is felkerülhetnek az elemek, azonban nem keresztezhetik lehegesztett szigetelések átlapolásait.
- Minden EJObar rögzítő sáv mellett kiegészítő mechanikai rögzítést kell alkalmazni. Ezek a rögzítőelemek veszik fel a szélszívásból adódó terheléseket. A rögzítések csak a függőleges felemelkedés ellen vehetők figyelembe. Amennyiben fellép vízszintes irányú erő is, azt kiegészítő megfogással kell ellensúlyozni.

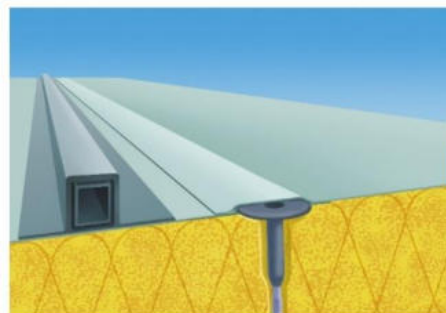

Cikkszám	Típus - méret - alátét	méret	alapanyag	Nettó ár (Ft/db)
Csövek, kábeltálcák, elektromos szerelvények telepítéséhez				
9900103263	EJObar PVC 300	300 mm	PVC	4 432,00
9900103264	EJObar PVC 500	500 mm	PVC	6 054,00

Napelemek telepítéséhez

9900103265	EJObar PVC 1000	1000 mm	PVC	10 054,00
9900103396	EJObar PVC 3000	3000 mm	PVC	27 622,00

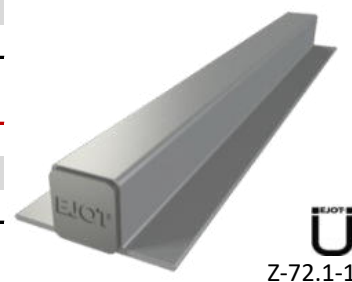

Önfúró csavar EJObar-hoz történő rögzítéshez

3597211391	JF3-2-5,5x25 E16		131,00
3597511391	JF3-2-5,5x35 E16		163,20



ETA-10/0200

EJOT® LEZUHANÁS ELLENI VÉDELEM LAPOSTETŐKÖN

Részlet, a 1993. évi XCIII. Törvény a munkavédelemről

Alapelvek

2. § (1)5 Az állam - a munkavállalók és a munkáltatók érdekképviselői szerveivel egyeztetve - meghatározza az egészséget nem veszélyeztető és biztonságos munkavégzés alapvető követelményeit, irányítási és ellenőrzési intézményeit, valamint kialakítja az egészség, a munkavégző képesség megővésére, a munkabiztonságra és a munkakörnyezetre vonatkozó nemzeti politikáját, amelynek megvalósulását időszakonként felülvizsgálja.

(2)6 A munkáltató felelős az egészséget nem veszélyeztető és biztonságos munkavégzés követelményeinek megvalósításáért.

A munkavállalók munkavédelmi kötelezettségei nem érintik a munkáltató felelősségét.

A munkáltatói feladatok teljesítésével összefüggésben keletkező költségeket és egyéb terheket nem szabad a munkavállalóra hárítani.

Kérjük, tájékozódjon az aktuális törvényi szabályozásról!

Az **EJOT Hungaria Kft.** több mint 15 éves tapasztalattal rendelkezik az ipari épületek és társasházi tetők - szinte bármilyen balesetvédelmi helyzetének a megoldásában, legyen az állandó vagy ideiglenes lezuhanás elleni védelmi rendszer. A személyre szabott rendszermegoldások magukba foglalják, a biztonsági rendszereket és az egyéni védőfelszereléseket is.

A biztonsági technológiák vezető nemzetközi szállítóival való szoros együttműködésnek köszönhetően, a tartós biztonságot szolgáló EJOT által ajánlott rendszerek Magyarország teljes területén megtalálhatóak

Kérje tanácsadásunkat és árajánlatunkat! www.ejot.hu



Lezuhanás védelmi rendszer trapézlemeztes tetőkön

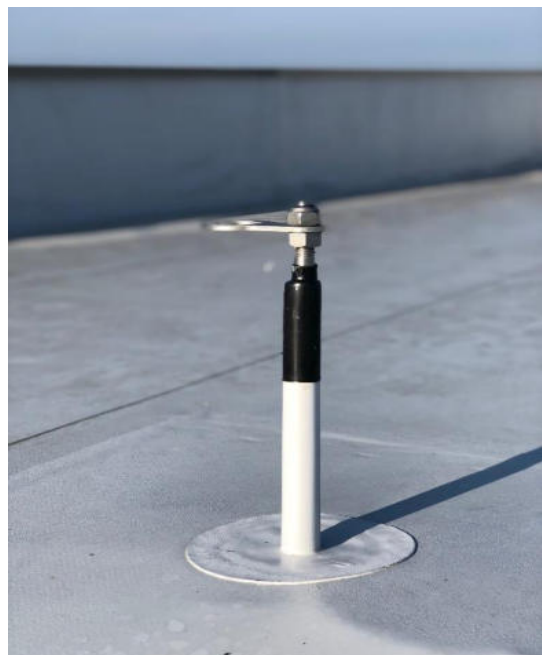
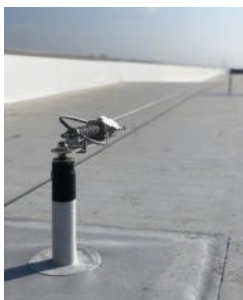

EJOT CROSSFIX® HOMLOKZAT TARTÓSZERKEZETI RENDSZER

Az új tartószerkezeti rendszer könnyen szerelhető és energiatakarékos, mint semmi más.

Az EJOT CROSSFIX® forradalmian új tartószerkezeti rendszer, a hátul kiszelőztetett homlokzatok piacán:

A CROSSFIX az első korrózióálló tartószerkezeti rendszer, amely a vízszintes és függőleges profilokhoz egyaránt használható. A CROSSFIX rendszer megkönnyíti a szerelést, időt takarít meg és csökkenti a tárolási költségeket is.

A CROSSFIX konzol 100%-ban korrózióálló nemesacélból készül, így jelentősen csökkenti a rendszerben lévő hőhídhidatást.

100% Edeltahl

horizontal



vertikal



Jellemzői

- Konzol standard A2 korrózióálló nemesacélból, A4 szállítása is lehetséges
- Variálható szerelhetőség (vízszintes és függőleges használat) minden homlokzat burkolat számára
- Passzívház hitelesítéssel rendelkezik
- Optimalizált terhelés átadás FEM analízissel
- Szabványos szerelési lehetőségek a teherhordó szerkezetre (pl. beton, tégl, pórusbeton, üreges tégl, szendvicspanel)

Minden előny egyszerre

- **Mindent egyetlen forrásból:** az EJOT teljes rendszereket szállít minden fajta burkolathoz bármilyen rögzítési alapra és minden szükséges információ-t-segítség-t megad a tervezéshez és a kivitelezéshez.
- **Univerzálisan alkalmazható:** a CROSSFIX variálható megoldás minden alkalmazáshoz; konzol a függőleges és a vízszintes rögzítéshez, akár fix pontos, akár csúszó pontos rögzítéssel
- **Gazdaságos:** könnyű és gyors feldolgozás a nagyfokú variálhatósága végett
- **Költséghatékony:** az anyagköltségek és a tárolási költségek megtakarítása
- **Energiatakarékos:** a hőhídhidatás jelentős csökkenése az alumínium konzolokhoz képest
- **Biztonság:** magasabb statikai teherbírás, jobb viselkedés a tűzzel szemben is

EJOT CROSSFIX®: egy komplett rendszer

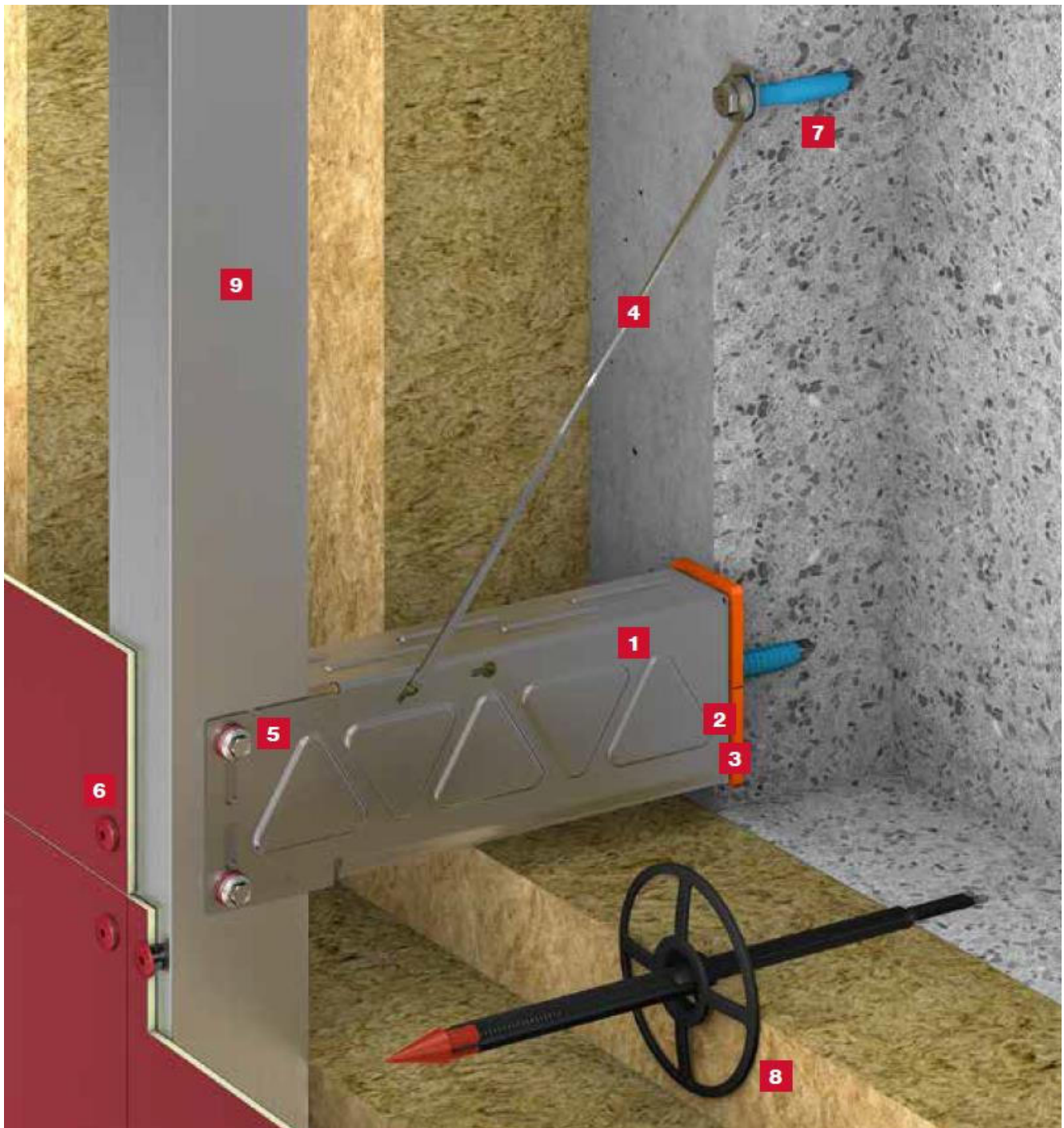

Magasabb statikai terhelhetőség

A korrózióálló nemesacél sokkal ellenállóbb mint az alumínium.



Jobb viselkedés a tűzzel szemben

Az alumínium hőtágulása kétszer nagyobb mint az acélé ($\alpha_T = 0,000024 \text{ m/ m}^\circ \text{ C}$); az olvadáspontja a korrózióálló nemesacélnek 1450° C ellenben 660° C az alumíniumnak.



Rendkívül környezetbarát

Mérsékelt az energiafogyasztás a korrózióálló nemesacél gyártásban és nincs olyan környezeti hatás mint az alumíniumgyártásnál



CROSSFIX HOMLOKZATRENDSZER

1 Konzol

Rozsdamentes acél (A2/A4), 40-400 mm között 20 mm-es lépésekben, **nagyobb méretben is elérhető**. Nyomólemezzel és hőhíd megszakítóval előre szerelve



2 Nyomólemez

A jobb teherátadáshoz



3 Hőhíd megszakító

Rezgéscillapítás és a mégjobb U-értékekért



4 Függesztő kar

A nagyobb teherbírársért



5 VARIO önfúró csavar

Rezgéscillapított fix- és csúszópontcsavar a konzolok és tartóprofilok csatlakoztatásához



6 LT rendszer

Csavarok és központosító gyűrűk a burkolólapok profilokhoz rögzítéséhez



7 Rögzítés

Homlokzattübel, vegyi rögzítés vagy alapcsavarok a konzolok teherhordó falban történő rögzítéséhez (a szerkezeti és statikai követelményektől függően)



8 SzigetelésRögzítés

Hőszigetelés rögzítéséhez



9 Tartóprofilok

Tartóprofilok különböző változatokban burkolólapokhoz

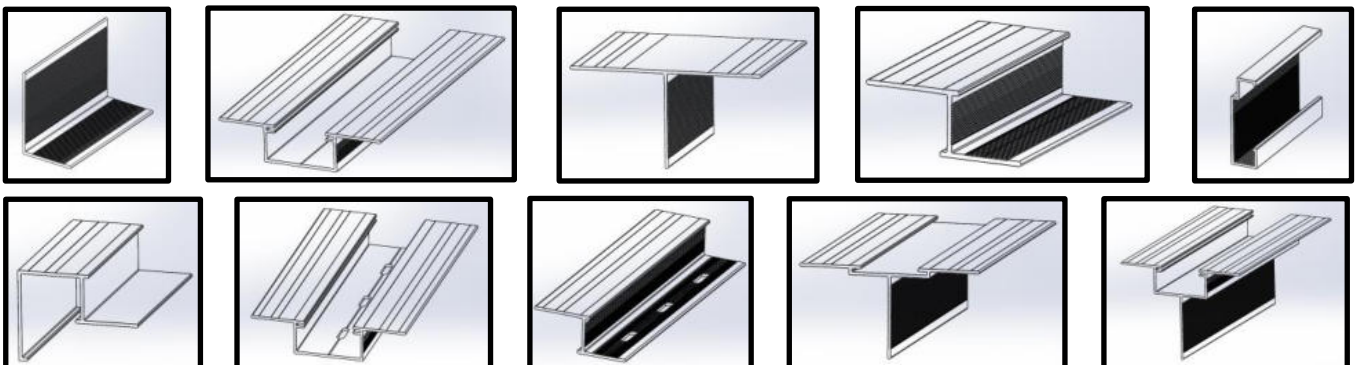

EJOT® SDF MŰANYAG DÜBELEK

EJOT műanyag dübel betonra és tömör falazatokra

EJOT műanyag dübel üreges téglára, tömör falazatokra és betonra

EJOT műanyag dübel betonra, tömör és üreges téglára

EJOT műanyag dübel pórusbetonra

SDF-10V

SDF-10H

SDP-14A

SDF-10G

Az EJOT dübelek a többszörös rögzítésű acél-, alumínium és fa homlokzatburkolatokhoz alkalmazhatók, de egyéb területen is bevált rögzítési megoldás. Például: ajtók, ajtókeretek, tűzvédelmi ajtók, ablakok, polcok, korlátok, burkolatok, homlokzati és tetőrögzítések, kábelcsatornák.

Minőségi jellemzők:

- Az SW10, SW13, SW17, a T30, T40 meghajtás optimális erőátvitelt biztosít a csavar behajtásakor
- A magas minőségű poliamid műanyagból készülő dübelhüvely kialakítása megakadályozza a csavarszár oldalirányú kilépését
- A csavarszár rövid menetkialakítással és nagy nyomatékbiro képességgel rendelkezik

Előnyei:

- Sokrétű beépítési lehetőség különböző alapanyagokban
- Széles hosszválaszték: 60-220 mm
- Kiemelkedően magas terhelési értékek
- Minimális rögzítési mélységek
- Termikus elválasztás galléros kivittel
- Engedélyezett a következő alapanyagokra: beton, tömör téglá, mészhomok tömör téglá, mészhomok üreges téglá, könnvübeton és beton téglá, üreges téglá, továbbá tömör terméskövek, tömör könnvübeton, gipszlapok



EJOT ANCHOR FIX®



Rögzítési példák:

Galléros dübellel

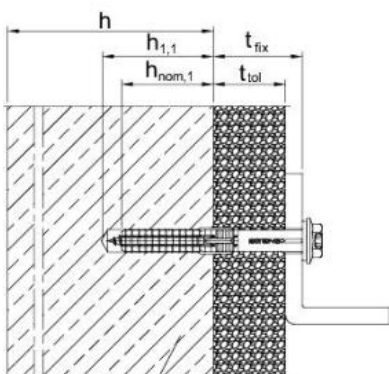

Jelölések

- h_1 furatmélység
 h_{nom} rögzítési mélység
 t_{fix} rögzíthető anyagvastagság
 d_0 furatátmérő
 d_f átmenő furat a rögzítendő anyagban

Süllyesztett dübellel

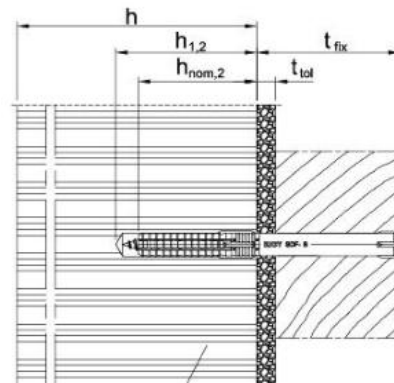

Jelölési kulcs:

Rögzítő dübel	EJOT	SDF	KB	10	V	x	100	V	SW13	
Árumegnevezés										
Gyártó (EJOT)										
Homlokzat dübel										
Hüvely forma *										
Átmérő / dübel típus										
dübelhossz										
Csavar alapanyag **										
Fejmegfogás ***										

* Hüvelyforma

S süllyesztett
 KB galléros

**Alapanyag

V horganyzott acél
 E korrózióálló nemesacél

*** Fejmegfogás

T 30 Torx belső kulcsnyílás
 SW13 hatlapfejű megfogás

MŰANYAG DÜBELEK

Műanyag dübel + csavar

Cikkszám	Típus-méret-fejmegfogás	Rögzíthető anyagvastagság		Rendelési egység	Nettó ár (Ft/db)
SDF-S-10V műanyag dübelek csavarral					
Betonra és tömör falazatokra		Beton	Tömör falazat		
8580050450	SDF-S-10Vx50-V T40	10 mm	-	50 db	144,20
8580060450	SDF-S-10Vx60-V T40	20 mm	10 mm	50 db	163,60
8580070450	SDF-S-10Vx70-V T40	30 mm	20 mm	50 db	168,30
8580080450	SDF-S-10Vx80-V T40	40 mm	30 mm	50 db	171,70
8580100450	SDF-S-10Vx100-V T40	60 mm	50 mm	50 db	187,80
8580120450	SDF-S-10Vx120-V T40	80 mm	70 mm	50 db	221,70
8580140450	SDF-S-10Vx140-V T40	100 mm	90 mm	50 db	267,20
8580160450	SDF-S-10Vx160-V T40	120 mm	110 mm	50 db	320,60
8580180450	SDF-S-10Vx180-V T40	140 mm	130 mm	50 db	387,70
8580200450	SDF-S-10Vx200-V T40	160 mm	150 mm	50 db	427,40
8580220450	SDF-S-10Vx220-V T40	180 mm	170 mm	50 db	549,40



ETA-10/0305

SDF-KB-10V műanyag dübelek csavarral

Betonra és tömör falazatokra		Beton	Tömör falazat		
8581050450	SDF-KB-10Vx50-V SW13	10 mm	-	50 db	131,20
8581060450	SDF-KB-10Vx60-V SW13	20 mm	10 mm	50 db	142,60
8581070450	SDF-KB-10Vx70-V SW13	30 mm	20 mm	50 db	163,60
8581080450	SDF-KB-10Vx80-V SW13	40 mm	30 mm	50 db	181,30
8581100450	SDF-KB-10Vx100-V SW13	60 mm	50 mm	50 db	215,30
8581120450	SDF-KB-10Vx120-V SW13	80 mm	70 mm	50 db	249,40
8581140450	SDF-KB-10Vx140-V SW13	100 mm	90 mm	50 db	312,50
8581160450	SDF-KB-10Vx160-V SW13	120 mm	110 mm	50 db	332,00
8581180450	SDF-KB-10Vx180-V SW13	140 mm	130 mm	50 db	361,00
8581200450	SDF-KB-10Vx200-V SW13	160 mm	150 mm	50 db	448,50
8581220450	SDF-KB-10Vx220-V SW13	180 mm	170 mm	50 db	561,80



ETA-10/0305

Felhasználási terület:

• EJOT műanyag homlokzatsdübelek fa vagy fém konzolok rögzítésére, többszörös megfogású nem teherhordó szerkezetekhez betonba és falazott szerkezetekbe ETAG 020 szerint. Alkalmos kapuk, ajtók, ablakok, fa szelemenek rögzítéséhez.

Tulajdonságok:

- Nagyon rövid rögzítési mélység, ezért rövid a szerelési idő
- Optimális terpesztési zóna, sugárirányú erőátadással
- Nagyon magas hajlítási nyomaték felvétel
- Dupla biztosítás az elcsavarodás ellen, a biztonságos
- Termék beazonosítható a különböző színű dübelhüvelyekkel

Techikai adatok:

Dübel átmérő	10 mm
Furatmélység betonban $h_{1,1}$	≥ 50 mm
Rögzítési mélység betonban $h_{nom,1}$	≥ 40 mm
Furatmélység tömör téglában $h_{1,2}$	≥ 60 mm
rögzítési mélység tömör téglában $h_{nom,2}$	≥ 40 mm
Előfúrás átmérő d_0	10 mm
Furatátmérő a rögzítendő anyagban d_f	≤ 10,5 mm
Csavarfej megfogás süllyesztettfejű dübel	T40
hatlapfejű dübel	T40 / SW13

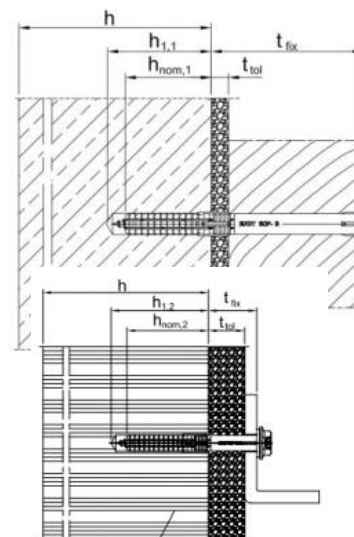

MŰANYAG DÜBELEK

Műanyag dübel + csavar

Cikkszám	Típus-méret-fejmegfogás	Rögzíthető anyagvastagság	rendelési egység	Nettó ár (Ft/db)
SDF-S-10H műanyag dübelek csavarral				
Üreges és tömör falazatokra				
8510080420	SDF-S-10Hx80-V T40	10 mm	50 db	189,40
8510100420	SDF-S-10Hx100-V T40	30 mm	50 db	210,50
8510120420	SDF-S-10Hx120-V T40	50 mm	50 db	249,40
8510140420	SDF-S-10Hx140-V T40	70 mm	50 db	288,20
8510160420	SDF-S-10Hx160-V T40	90 mm	50 db	338,10
8510180420	SDF-S-10Hx180-V T40	110 mm	50 db	359,60
8510200420	SDF-S-10Hx200-V T40	130 mm	50 db	376,10
8510220420	SDF-S-10Hx220-V T40	150 mm	50 db	409,10
8510240420	SDF-S-10Hx240-V T40	170 mm	50 db	453,80
8510260420	SDF-S-10Hx260-V T40	190 mm	50 db	514,80
8510280420	SDF-S-10Hx280-V T40	210 mm	50 db	557,60
8510300420	SDF-S-10Hx300-V T40	230 mm	50 db	613,70



ETA-10/0305

SDF-KB-10H műanyag dübelek csavarral

Üreges és tömör falazatokra				
8513080420	SDF-KB-10Hx80-V SW13	10 mm	50 db	181,30
8513100420	SDF-KB-10Hx100-V SW13	30 mm	50 db	207,40
8513120420	SDF-KB-10Hx120-V SW13	50 mm	50 db	257,40
8513140420	SDF-KB-10Hx140-V SW13	70 mm	50 db	306,10
8513160420	SDF-KB-10Hx160-V SW13	90 mm	50 db	409,70
8513180420	SDF-KB-10Hx180-V SW13	110 mm	50 db	426,00
8513200420	SDF-KB-10Hx200-V SW13	130 mm	50 db	529,40
8513220420	SDF-KB-10Hx220-V SW13	150 mm	50 db	602,40



ETA-10/0305

Felhasználási terület:

• EJOT műanyag homlokzatsdübelek fa vagy fém konzolok rögzítésére, többszörös megfogású nem teherhordó szerkezetekhez betonba és falazott szerkezetekbe ETAG 020 szerint. Alkalmas kapuk, ajtók, ablakok, fa szelemenek rögzítéséhez.

Tulajdonságok:

- Nagyon rövid rögzítési mélység, ezért rövid a szerelési idő
- Megbízható rögzítés a problémás építőanyagokban az optimalizált terpesztési zóna révén
- Dupla biztosítás az elcsavarodás ellen, a biztonságos
- Termék beazonosítható a különböző színű dübelhüvelyekkel

Techikai adatok:

Dübel átmérő	10 mm
Furatmélység betonban $h_{1,1}$	≥ 80 mm
Rögzítési mélység a falazatban $h_{nom,1}$	≥ 70 mm
Előfúrás átmérő d_0	10 mm
Furatátmérő a rögzítendő anyagban d_f	≤ 10,5 mm
Csavarfej megfogás süllyesztettfejű dübel	T40
hatlapfejű dübel	T40 / SW13

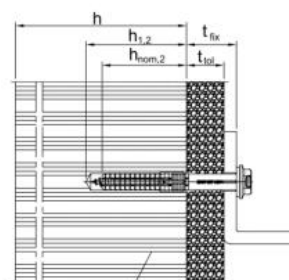
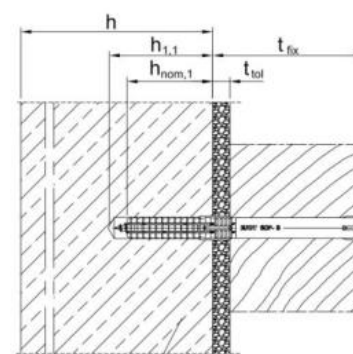

MŰANYAG DÜBELEK

Műanyag dübel + csavar

Cikkszám	Típus-méret-fejmegfogás	Rögzíthető anyagvastagság	rendelési egység	Nettó ár (Ft/db)
SDP-S-10G műanyag dübelek csavarral				
Pórusbetonra				
8530080420	SDP-S 10G x 80 -V T40	10 mm	50 db	171,70
8530100420	SDP-S 10G x 100 -V T40	30 mm	50 db	181,40
8530120420	SDP-S 10G x 120 -V T40	50 mm	50 db	204,50
8530140420	SDP-S 10G x 140 -V T40	70 mm	50 db	234,50
8530160420	SDP-S 10G x 160 -V T40	90 mm	50 db	275,60
8530180420	SDP-S 10G x 180 -V T40	110 mm	50 db	323,50
8530200420	SDP-S 10G x 200 -V T40	130 mm	50 db	388,10
8530220420	SDP-S 10G x 220 -V T40	150 mm	50 db	419,60



ETA-12/0502

SDP-KB-10G műanyag dübelek csavarral

Pórusbetonra				
8532080420	SDP-KB-10Gx80-V SW13	10 mm	50 db	183,00
8532100420	SDP-KB-10Gx100-V SW13	30 mm	50 db	204,10
8532120420	SDP-KB-10Gx120-V SW13	50 mm	50 db	226,70
8532140420	SDP-KB-10Gx140-V SW13	70 mm	50 db	252,50
8532160420	SDP-KB-10Gx160-V SW13	90 mm	50 db	302,80
8532180420	SDP-KB-10Gx180-V SW13	110 mm	50 db	353,00
8532200420	SDP-KB-10Gx200-V SW13	130 mm	50 db	438,90
8532220420	SDP-KB-10Gx220-V SW13	150 mm	50 db	459,90



ETA-12/0502

Felhasználási terület:

• EJOT műanyag homlokzatsdübelek fa vagy fém konzolok rögzítésére, többszörös megfogású nem teherhordó szerkezetekhez pórusbetonba és prózusos falazott szerkezetekbe ETAG 020 szerint. Alkalmas kapuk, ajtók, ablakok, fa szelemenek rögzítéséhez.

Tulajdonságok:

- Homlokzatsdübel dupla lépcsős csavarral
- Biztonságos formazárás a rögzítési alapokban a kombinált terpesztési zóna által
- Nagy terhelhetőség
- Termék beazonosítható a különböző színű dübelhüvelyekkel

Techikai adatok:

Dübel átmérő	10 mm
Furatmélység betonban $h_{1,1}$	≥ 80 mm
Rögzítési mélység a falazatban $h_{nom,1}$	≥ 70 mm
Előfúrási átmérő d_0	10 mm
Furatátmérő a rögzítendő anyagban d_f	≤ 10,5 mm
Csavarfej megfogás süllyesztettfejű dübel	T40
hatlapfejű dübel	T40 / SW13

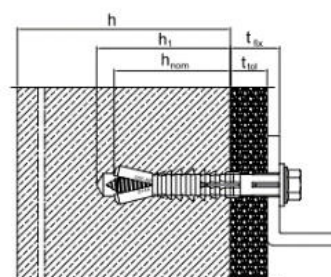
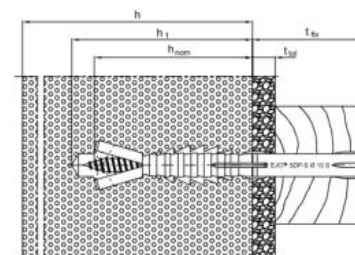

MŰANYAG DÜBELEK

Műanyag dübel + csavar

Cikkszám	Típus-méret-fejmegfogás	Rögzíthető anyagvastagság	rendelési egység	Nettó ár (Ft/db)
SDF-S-8V műanyag dübelek csavarral				
Betonra és tömör téglára				
8569080430	SDF-S-8Vx80-V T30	30 mm	50 db	126,40
8569100430	SDF-S-8Vx100-V T30	50 mm	50 db	137,50
8569120430	SDF-S-8Vx120-V T30	70 mm	50 db	150,60
8569140430	SDF-S-8Vx140-V T30	90 mm	50 db	184,50
8569160430	SDF-S-8Vx160-V T30	110 mm	50 db	199,10
8569180430	SDF-S-8Vx180-V T30	130 mm	50 db	234,00
8569200430	SDF-S-8Vx200-V T30	150 mm	50 db	256,70
8569220430	SDF-S-8Vx220-V T30	170 mm	50 db	325,30



ETA-15/0387

SDF-KB-8V műanyag dübelek csavarral

Betonra és tömör téglára				
8570060430	SDF-KB-8Vx60-V SW10	10 mm	50 db	117,80
8570080430	SDF-KB-8Vx80-V SW10	30 mm	50 db	139,50
8570100430	SDF-KB-8Vx100-V SW10	50 mm	50 db	153,00
8570120430	SDF-KB-8Vx120-V SW10	70 mm	50 db	171,40
8570140430	SDF-KB-8Vx140-V SW10	90 mm	50 db	208,40
8570160430	SDF-KB-8Vx160-V SW10	110 mm	50 db	223,50
8570180430	SDF-KB-8Vx180-V SW10	130 mm	50 db	248,60
8570200430	SDF-KB-8Vx200-V SW10	150 mm	50 db	290,70
8570220430	SDF-KB-8Vx220-V SW10	170 mm	50 db	388,00



ETA-15/0387

Felhasználási terület:

• EJOT műanyag homlokzatsdübelek fa vagy fém konzolok rögzítésére, többszörös megfogású nem teherhordó szerkezetekhez betonba és tömör falazott szerkezetekbe ETAG 020 szerint. Alkalmos kapuk, ajtók, ablakok, fa szelemenek rögzítéséhez.

Tulajdonságok:

- Rövid rögzítési mélység, ezért rövid a szerelési idő
- Kicsi furatátmérő
- Termék beazonosítható a különböző színű dübelhüvelyekkel

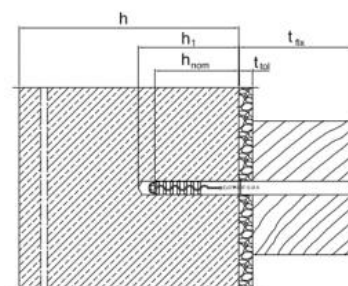

Techikai adatok:

Dübel átmérő	8 mm
Furatmélység falazatban $h_{1,1}$	≥ 60 mm
Rögzítési mélység a falazatban $h_{nom,1}$	≥ 50 mm
Előfúrás átmérő d_0	8 mm
Furatátmérő a rögzítendő anyagban d_f	≤ 8,5 mm
Csavarfej megfogás <i>süllyesztettfejű dübel</i>	T30
<i>hatlapfejű dübel</i>	T30 / SW10

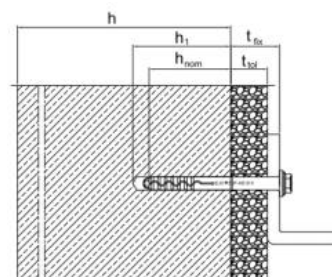

MŰANYAG DÜBELEK

Műanyag dübel + csavar

Cikkszám	Típus-méret-fejmegfogás	Rögzíthető anyagvastagság	rendelési egység	Nettó ár (Ft/db)
SDF-S-14A műanyag dübelek csavarral				
Betonra, tömör üreges téglára és pórusbetonra				
8591120430	SDF-S-14Ax120-V T40	50 mm	50 db	582,50
8591140430	SDF-S-14Ax140-V T40	70 mm	50 db	616,90
8591160430	SDF-S-14Ax160-V T40	90 mm	50 db	774,30
8591180430	SDF-S-14Ax180-V T40	110 mm	50 db	1 018,60
8591200430	SDF-S-14Ax200-V T40	130 mm	50 db	1 234,00
8591220430	SDF-S-14Ax220-V T40	150 mm	50 db	1 418,00
8591240430	SDF-S-14Ax240-V T40	170 mm	25 db	1 582,00
8591260430	SDF-S-14Ax260-V T40	190 mm	25 db	1 659,00
8591280430	SDF-S-14Ax280-V T40	210 mm	25 db	1 829,00
8591300430	SDF-S-14Ax300-V T40	230 mm	25 db	2 582,00
8591320430	SDF-S-14Ax320-V T40	250 mm	25 db	2 821,00
8591340430	SDF-S-14Ax340-V T40	270 mm	25 db	2 957,00
8591360430	SDF-S-14Ax360-V T40	290 mm	25 db	3 044,00



ETA-15/0027

Felhasználási terület:

- EJOT műanyag homlokzatsdübelek fa vagy fém konzolok rögzítésére, többszörös megfogású nem teherhordó szerkezetekhez betonba és tömör üreges és pórózusos falazott szerkezetekbe ETAG 020 szerint. Alkalmos kapuk, ajtók, ablakok, fa szelemenek rögzítéséhez.

Tulajdonságok:

- Minden általános építőanyaghoz engedélyezve van
- Megbízható rögzítés a problémás építőanyagokban az optimalizált terpesztési zóna révén
- Optimális terpesztési zóna, sugárirányú eóráradással
- Dupla biztosítás az elcsavarodás ellen, a biztonságos
- Termék beazonosítható a különböző színű dübelhüvelyekkel

Techikai adatok:

Dübel átmérő	14 mm
Furatmélység falazatban $h_{1,1}$	≥ 80 mm
Rögzítési mélység a falazatban $h_{nom,1}$	≥ 70 mm
Előfúrási átmérő d_0	14 mm
Furatátmérő a rögzítendő anyagban d_f	≤ 14,5 mm
Csavarfej megfogás süllyesztettfejű dübel	T40
hatlapfejű dübel	T40 / SW17

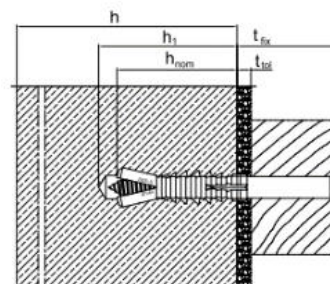

MŰANYAG DÜBELEK

Műanyag dübel + csavar

Cikkszám	Típus-méret-fejmegfogás	Rögzíthető anyagvastagság	rendelési egység	Nettó ár (Ft/db)
SDK U 8 műanyag dübelek csavarral				
Betonra, tömör és üreges téglára, pórusbetonra				
8798045400	SDK U 8x045	10 mm	100 db	*
8798065400	SDK U 8x065	30 mm	100 db	*
8798085400	SDK U 8x085	50 mm	100 db	*
8798105400	SDK U 8x105	70 mm	100 db	*

* Aktuális árakról kérjük érdeklődjön kollégáinknál!



ETA-04/0023

Felhasználási terület:

- Tartó és alapsín felszereléshez
- Minden építőanyag osztályba használható (A, B, C, D, E)

Tulajdonságok:

- Legrövidebb rögzítési mélység a legkisebb átmérővel
- Legmagasabb terhelhetőség a maximális biztonság érdekében
- Kedvező dübelkihasználtság
- Előreszerelt kivitel a gyors telepítéshez

Techikai adatok:

Dübel átmérő	8 mm
Furatmélység falazatban $h_{1,1}$	≥ 35 mm (75 mm)
Rögzítési mélység a falazatban $h_{nom,1}$	≥ 25 mm (65 mm)
Előfúrás átmérő d_0	8 mm
Furatátmérő a rögzítendő anyagban d_f	≤ 14,5 mm
Csavarfej megfogás	T30
<i>süllyesztett csavarfej, galléros hüvellyel</i>	

ND-K (LYT) műanyag dübelek csavarral

Betonra, tömör üreges téglára				
9650075678	ND-K 5/30-V (LYT)	0-5 mm	200 db	24,20
9650075680	ND-K 5/40-V (LYT)	10 mm	200 db	27,50
9650075681	ND-K 5/50-V (LYT)	20 mm	200 db	29,30
9650075679	ND-K 6/40-V (LYT)	10 mm	200 db	34,90
9650075682	ND-K 6/60-V (LYT)	30 mm	200 db	37,90
9650075683	ND-K 6/80-V (LYT)	50 mm	100 db	45,90
9650075684	ND-K 8/60-V (LYT)	20 mm	100 db	57,00
9650075685	ND-K 8/80-V (LYT)	40 mm	100 db	74,50
9650075686	ND-K 8/100-V (LYT)	60 mm	100 db	87,20



ETA-11/0487

Felhasználási terület:

- Alépitmények rögzítése
- Szekrények, világítótáblák rögzítése
- Kábelcsatornák, kábelszorítók rögzítése
- Csővezetékek rögzítése

Tulajdonságok:

- Engedélyezett repedésmentes betonba és tömör és üreges
- Dübelhüvely Polyamid, csavarszár acél galvánhorgany

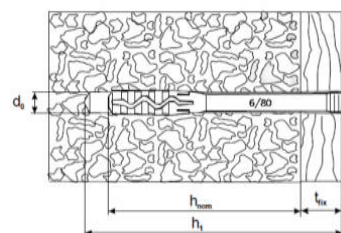

EJOT® HOMLOKZATDÜBELEK TERHELHETŐSÉGE (N_{rec}):



EJOT ANCHOR FIX®

EJOT ANCHOR FIX® ingyenesen letölthető dübelméretező szoftver



SDK U 8 SDF-8V SDF-10V SDF-10H SDP-10G SDF-14A

Felhasználási terület:	$N_{Rec}(kN)$	$N_{Rec}(kN)$	$N_{Rec}(kN)$	$N_{Rec}(kN)$	$N_{Rec}(kN)$	$N_{Rec}(kN)$
Beton C12/C15	0,60 kN	1,79 kN	1,79 kN	1,79 kN	---	3,37 kN
Tömör tégl Mz 20-1,8, NF	0,43 kN	0,57 kN	0,71 kN	1,14 kN	---	1,57 kN
Mészhomok tömör falazóelem KS 36, NF	---	---	1,14 kN	1,29 kN	---	---
Mészhomok tömör falazóelem KS, 2 DF 20-2,0	---	0,71 kN	---	---	---	1,71 kN
Mészhomok tömör falazóelem KS, 8 DF 20-1,8	0,43 kN	---	1,29 kN	1,29 kN	---	2,00 kN
Tömörtégla V, 3DF	---	---	---	---	---	0,86 kN
Üreges tégl HLz, 2 DF 28-1,2	---	---	---	---	---	0,57 kN
Üreges tégl HLz 12-0,9, NF	0,34 kN	---	---	0,57 kN	---	---
Mészhomok üreges falazóelem KSL, 8 DF 16-1,4	---	---	---	---	---	0,71 kN
Mészhomok üreges falazóelem KSL 12, 4 DF	0,43 kN	---	---	0,71 kN	---	---
Üreges falazóblokk könnyűbetonból >Hbl 10, 12 DF	0,17 kN	---	---	0,34 kN	---	0,57 kN
Tömör falazóelem könnyűbetonból V6, 2DF	---	---	---	0,57 kN	---	---
Porózus könnyűbeton 2 N/mm ²	0,21 kN	---	---	---	0,27 kN	0,43 kN
Porózus könnyűbeton 3 N/mm ²	---	---	---	---	---	0,71 kN
Porózus könnyűbeton 4 N/mm ²	---	---	---	---	---	0,89 kN
Porózus könnyűbeton 6 N/mm ²	---	---	---	---	1,07 kN	1,25 kN

EJOT CROSSFIX® tartószerkezeti rendszer, a kiszellőztetett homlokzatburkolatokhoz korrózióálló nemesacél konzolokkal.

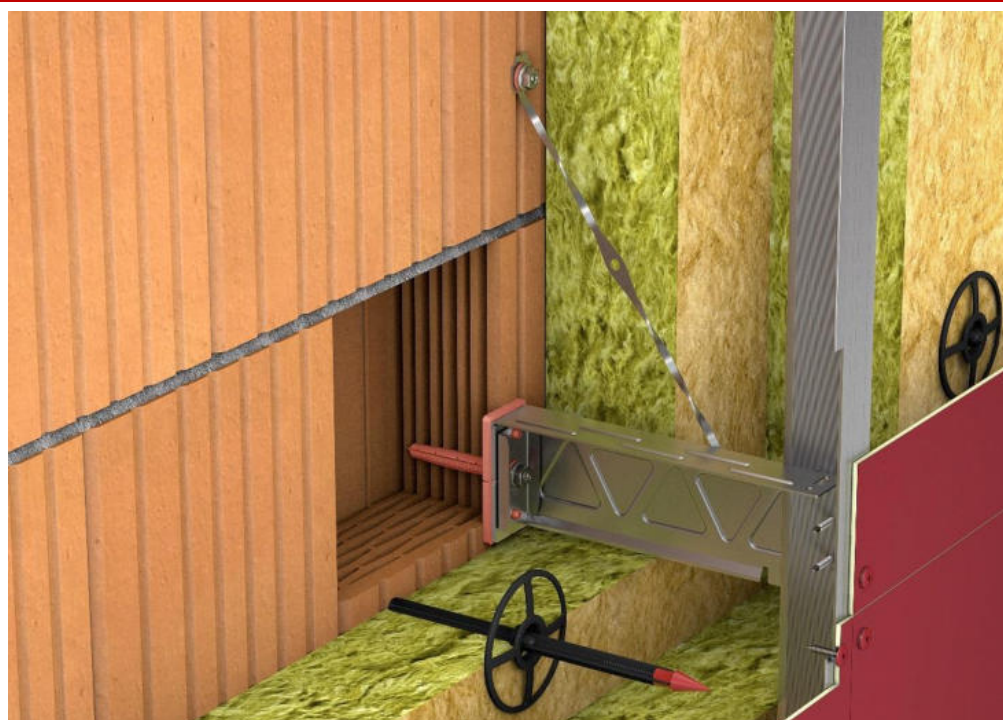

EJOT® DH SZIGETELÉSTARTÓ

Cikkszám	Típus-méret	Lefogható hőszigetelés vtg	Rendelési egység	Nettó ár (Ft/db)
DH műanyag szigeteléstartó dübelek - szerelt burkolatokhoz				
8550090999	DH tányér		300 db	39,50
8550060999	DH 60 szigeteléstartó szár	max. 60 mm	300 db	39,50
8550080999	DH 80 szigeteléstartó szár	max. 80 mm	300 db	44,30
8550100999	DH 100 szigeteléstartó szár	max. 100 mm	300 db	47,30
8550120999	DH 120 szigeteléstartó szár	max. 120 mm	300 db	53,90
8550140999	DH 140 szigeteléstartó szár	max. 140 mm	300 db	58,50
8550160999	DH 160 szigeteléstartó szár	max. 160 mm	300 db	68,00
8550180999	DH 180 szigeteléstartó szár	max. 180 mm	300 db	114,00
8550200999	DH 200 szigeteléstartó szár	max. 200 mm	300 db	117,20
8550220999	DH 220 szigeteléstartó szár	max. 220 mm	300 db	123,50
8550240999	DH 240 szigeteléstartó szár	max. 240 mm	300 db	131,40
8550260999	DH 260 szigeteléstartó szár	max. 260 mm	300 db	137,80
8550280999	DH 280 szigeteléstartó szár	max. 280 mm	300 db	155,10
8550300999	DH 300 szigeteléstartó szár	max. 300 mm	300 db	171,00
8550000031	DH szerelő csúcs		1 db	139,30



EMÍ
NMÉ A-32/2016

**Felhasználási terület:**

- A kétrészes DH szigeteléstartó 60 – 300 mm vastag hőszigetelések rögzítésére alkalmas a hátul szellőztetett homlokzatok szerelésénél, minden rögzítési alapon
- Ajánlott mennyiség 5 db/m²
- Univerzális, alkalmazható minden hőszigetelő anyaghoz

Tulajdonságok:

- Megakadályozza a "paplan hatást"
- Megakadályozza a hőszigetelő táblák közötti tátongó rés kialakulását
- Kettő rétegben szerelt hőszigetelésnél egy dübel + kettő tányér
- Csökkent szállítási terjedelem, a szokásoshoz képest -60%

Telepítési és műszaki adatok:

Előfúrás átmérő:	8 mm
Furatmélység:	40 mm
Rögzítési mélység:	30 mm
Pontszerű hőhídveszteségi tényező (khí)	0,0001 W/K
Terhelhetőség	0,2 kN

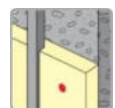

Passivhaus
Institut

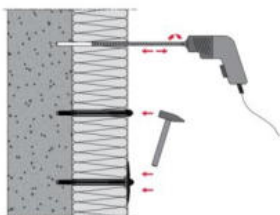
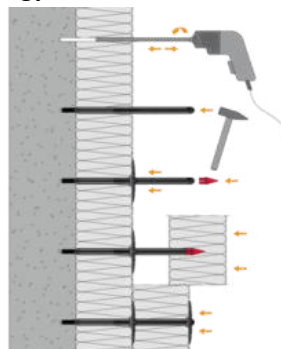
Beépítési lehetőségek:**Egy dübelszár és tányér****Egy dübelszár és kettő tányér**

YouTube

EJOT® DMH FÉM SZIGETELÉSTARTÓ

Cikkszám	Típus-méret	Lefogható hőszigetelés vtg	Rendelési egység	Nettó ár (Ft/db)
DMH fém szigeteléstartó - szerelt burkolatokhoz				
9700030156	DMT-80-V szigeteléstartó tányér		250 db	*
9700030602	DMH-8x110-V szigeteléstartó	max. 70 mm	250 db	*
9700030603	DMH-8x140-V szigeteléstartó	max. 100 mm	250 db	*
9700030912	DMH-8x170-V szigeteléstartó	max. 130 mm	250 db	*
9700031215	DMH-8x200-V szigeteléstartó	max. 160 mm	250 db	*
9700031520	DMH-8x250-V szigeteléstartó	max. 210 mm	200 db	*
9700031300	DMH-8x300-V szigeteléstartó	max. 260 mm	200 db	*

* Aktuális árakról kérjük érdeklődjön kollégáinknál!



PZ 3.1 / 17-226-1

Felhasználási terület:

Az EJOT DMH szigeteléstartó puha és kemény szigetelőanyagok rögzítésére alkalmazható hátulszellőztetett homlokzatokban és függőnyfalakban. A szigetelőlemezek rögzítését a DIN 18516-1 utasításai szerint kell végezni.

A pórusbeton és üregestégla falazat fúrásánál ütvefúrás nélküli furatképzést kell alkalmazni EJOT KARÁT-SDS fúróval.

- EJOT DMH szigeteléstartó tányér nélkül kemény (pl. fagyapot) szigetelőanyagok rögzítésére alkalmas
- EJOT DMT szigeteléstartó tányérral kombinálva, puha (kőzetgyapot, üveggyapot) szigetelőanyagok rögzítésére is alkalmazható
- Alkalmazható fokozott tűzvédelmi követelményekkel rendelkező szigetelőanyagok rögzítésére

**Tulajdonságok:**

- Egyszerű telepítés beütő szereléssel, önfeszüléssel
- A1 tűzvédelmi osztály: nem gyúlékony a DIN EN 13501-1: 2010-01 szerint
- Vizsgálati bizonyítvány száma: PZ 3.1 / 17-226-1

Telepítési és műszaki adatok:

Lemeztányér átmérő:	35 mm
Szigeteléstartó szár átmérő:	8 mm
Előfúrás átmérő:	8 mm
Furatmélység:	≥ t: 50 mm
Rögzítési mélység:	≥ hv: 40 mm

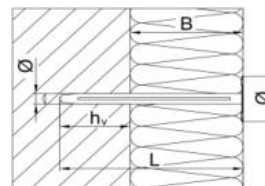
**Terhelési értékes és telepítés:**

Ajánlott húzóterhelések F_{rec}

Beton ≥ B25:	0,20 kN
Tömör homok-mész téglá:	0,20 kN
Tégla:	0,20 kN
Üreges téglá:	0,05 kN
Üreges mészhomok téglá:	0,05 kN

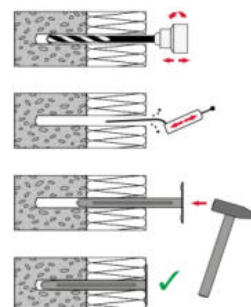

EJOT® Iso-Team RENDSZER

Az épületek homlokzatain számos feladatot kell megoldani, mint például napellenzők, előtetők, korlátok, esővíz csatornák, lámpák, levélszekrények stb rögzítése. A hőszigetelt (ETICS) homlokzatok különleges kihívásokat jelentenek a rögzítés terén. A beépítés pillanata, valamint a rögzítésre ható terhelés határozza meg az optimális szerelőelem kiválasztását.



Az EJOT által tervezett és fejlesztett Iso-Team termékcsalád kiváló megoldást nyújt a homlokzati hőszigetelő rendszerekkel ellátott falakra előre vagy utólagosan felszerelendő, mindenféle épületkiegészítő rögzítésére.

Minden rögzítési megoldásnak teljesítenie kell a következő feltételeket:

- Biztonságos teherbírás és teher átadás az alapanyagba / szigetelő anyagba



- Eső és időjárásnak való ellenállás



- Csökkentett hőhíd hatás

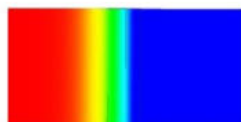

Hőszigetelés előtt telepített:

- Ismerni kell a pontos helyzetet
- A rögzítőelem a hőszigetelésbe illeszkedik

Hőszigetelés után telepíthető:

- A rögzítőelem pontos helyzete nem ismert, tetszés szerinti helyen elhelyezhető
- A kivitelezés a már elkészült felületen történik

EJOT® Iso-Corner RÖGZÍTŐ KONZOL

Cikkszám	Típus - méret	Hőszigetelés max. mérete	Rendelési egység	Nettó ár (Ft/db)
Iso-Corner rögzítő konzol				
8778140070	EJOT Iso-Corner 140	140 mm	1 db	*
8778200070	EJOT Iso-Corner 200	200 mm	1 db	*
8778300070	EJOT Iso-Corner 300	300 mm	1 db	*

* Aktuális árakról kérjük érdeklődjön kollégáinknál!

Az EJOT Iso-Corner a homlokzati hőszigetelő rendszerekhez alkalmazható poliuretán keményhabból készült rögzítő konzol előre tervezett közepes-, illetve nagyobb súlyú épületkiegészítők rögzítéséhez. Az alapfelülethez illeszkedő dübelkészlettel és az épületkiegészítők rögzítéséhez szükséges EJOT Delta PT® 100 csavarral együtt tökéletes rögzítési megoldást biztosít.



CE
ETA-20/0159

Felhasználási terület:

- Korlátok, leesés elleni védelem
- Sínes vagy zsanéros árnyékolók
- Konzolok, pl. klímaberendezések kültéri egységei

Előnyök:

- Egy rögzítőelem / két rögzítési felület
- Méretvágás az építkezésen - tökéletes illeszkedés a felülethez
- Biztosítja a rögzített szerkezet terhelésének átadását a rögzítési felülettől max. 20 mm távolságig (nem teherhordó rétegek áthidalása, pl. záróréteg)
- Nagyfokú rögzítési biztonság és magas terhelhetőség, európai műszaki értékeléssel rendelkező megoldás
- Csökkentett hőhidhatás a termikus elválasztásnak köszönhetően
- Kombinálható speciális Iso-Corner rögzítőkészletekkel (homlokzati dübelek, csavarok vagy vegyi rögzítés)
- Variálható csavarpozíciók és csavarszám az épületkiegészítők tökéletes illeszkedéséért.



Használható rögzítőelemek:

SDF-SDP dübelrendszer

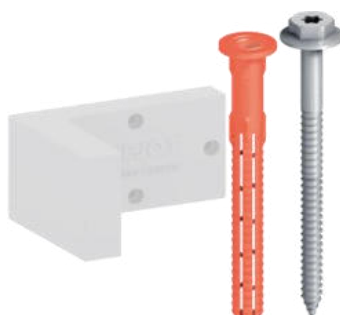

Multifix injektáló rendszer



EJOT® Iso-Bar HOMLOKZATHORGONY

Cikkszám	Típus - méret	A horgony hossza	Rendelési egység	Nettó ár (Ft/db)
8779200100	EJOT Iso-Bar 200	200 mm	1 db	*
8779260100	EJOT Iso-Bar 260	260 mm	1 db	*
8779320100	EJOT Iso-Bar 320	320 mm	1 db	*
8779380100	EJOT Iso-Bar 380	380 mm	1 db	*

* Aktuális árakról kérjük érdeklődjön kollégáinknál!

Homlokzati hőszigetelő rendszereknél alkalmazható homlokzathorgony közepes-, illetve nagyobb súlyú épületkiegészítők utólagos rögzítéséhez. Az EJOT® Iso-Bar egy termikusan elválasztott homlokzathorgony, M12-es rozsdamentes csatlakozómenettel és tömítőalátéttel. A rögzítés EJOT USF kétkomponensű ragasztóhabarccsal történik betonba, tömör-és üreges téglafalazatokba.



Felhasználási terület:

- Árnyékolók
- Előtetők
- Konzolok, pl. klímaberendezések kültéri egységei
- Növényfuttatók Iso-Bar Eco rendszerrel

Előnyök:

- Rendkívül alacsony hőhídhatás
- Flexibilis, utólagos rögzítési megoldás
- A méretre vágás a beépítés helyszínén történik, így tökéletesen alkalmazkodik az adott körülményekhez
- Mindössze négy méret megoldást biztosít 300 mm-es hőszigetelőanyag vastagságig
- Tartós tömítés nedvesség ellen - csapóesőállósági teszt a DIN EN 12155 szabvány szerint
- Biztonságos és egyszerű beépítés az innovatív szerelőeszköznek köszönhetően
- Feszítésmentes rögzítés
- A Multifix USF Winter kétkomponensű ragasztóhabarccsal alkalmazásával akár -20 °C-ig használható

 YouTube

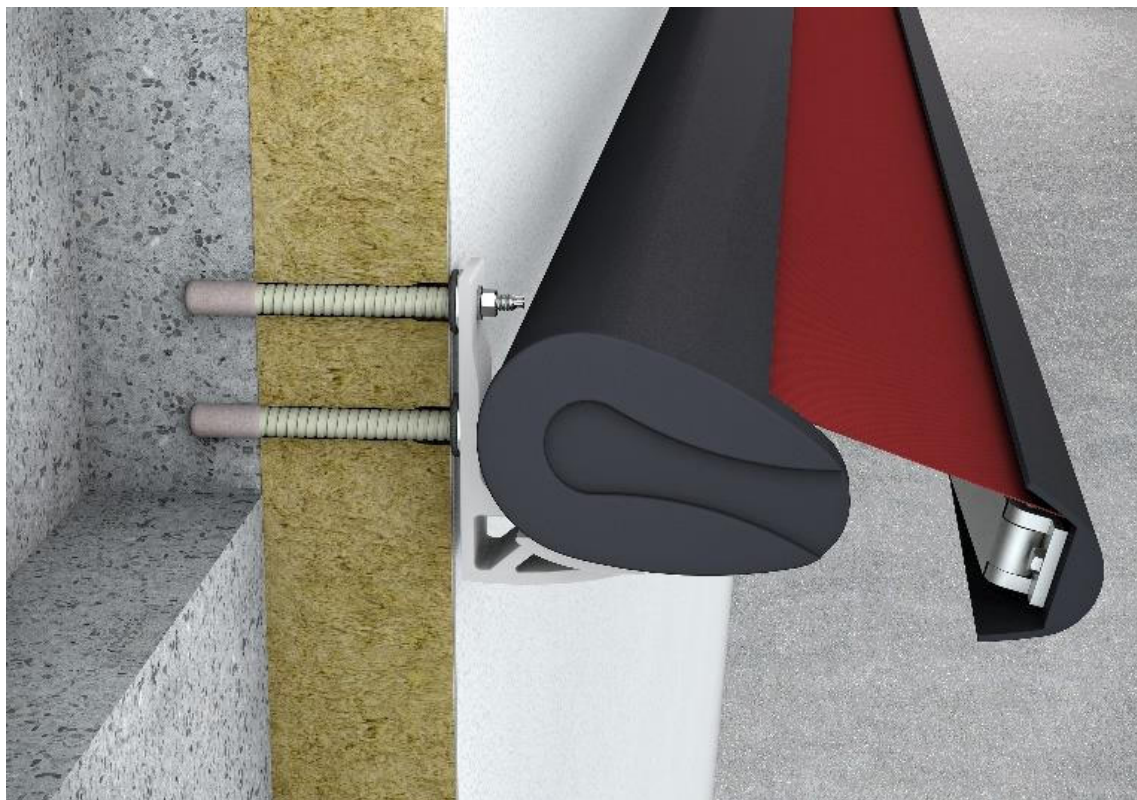

EJOT® Iso-Bar Eco ZÖLD HOMLOKZATI RENDSZER

A homlokzatok fenntartható kialakítása egyre fontosabb kérdéssé válik napjainkban. Az éghajlatváltozás felforrósítja városainkat, és ezzel párhuzamosan ritkulnak a zöldterületek. Ezekre azonban különösen a városközpontokban van szükség, hogy pozitívan befolyásolják a CO₂-mérleget, csökkentsék a káros anyagokat és biztosítsák a jó levegőminőséget. Rekreációs térként és kikapcsolódásként is szolgálnak, valamint javítják az emberek közérzetét. Ezeknek a területeknek a fenntartása és bővítése különösen fontos.



A homlokzatok függőleges zöldítése segít ezen problémák megoldásában. Ehhez fejlesztette ki az EJOT az Iso-Bar rendszerhez illeszkedő Iso-Bar Eco családot, mellyel a hőszigetelés elvégzése után tetszőleges homlokzatok vagy homlokzat részek alakíthatók ki zöld felületnek. Csak a fantázia szab határt a különféle megoldásoknak.

Előnyök:

- Nyáron árnyékot ad a homlokzatnak, kellemesen hűvösen tartja a belső teret
- Télen hőszigetelő hatású
- Pozitív hatással van a hangszigetelésre, a növények elnyelik a zajt.
- Segít megteremteni a fenntartható környezetet
- Tetszőleges megjelenés alakítható ki



EJOT® Iso-Dart RENDSZER

Cikkszám	Típus - méret	Szigetelőanyag vastagsága	Rendelési egység	Nettó ár (Ft/db)
Iso-Dart rendszer				
8500080440	EJOT Iso-Dart 80	80 mm	10 db	*
8500100440	EJOT Iso-Dart 100	100 mm	10 db	*
8500120440	EJOT Iso-Dart 120	120 mm	10 db	*
8500140440	EJOT Iso-Dart 140	140 mm	10 db	*
8500160440	EJOT Iso-Dart 160	160 mm	10 db	*
8500180440	EJOT Iso-Dart 180	180 mm	10 db	*
8500200440	EJOT Iso-Dart 200	200 mm	10 db	*
8500220440	EJOT Iso-Dart 220	220 mm	10 db	*
8500240440	EJOT Iso-Dart 240	240 mm	10 db	*
8500260440	EJOT Iso-Dart 260	260 mm	10 db	*
8500280440	EJOT Iso-Dart 280	280 mm	10 db	*

* Aktuális árakról kérjük érdeklődjön kollégáinknál!

Az EJOT® Iso-Dart egy konstruktív rögzítőrendszer, amely egy üvegszál erősítésű műanyag rögzítőperselyből, egy magas minőségű EPDM tömítőalátétből, valamint egy EJOT® homlokzati dübelből (Ø 8 mm) áll.

Felhasználási terület:

- Polisztirolból, ásványgyapotból vagy ásványi habból készült homlokzati hőszigeteléseknél a kisebb-, illetve közepes súlyú kiegészítők utólagos felszereléséhez alkalmazható
- Ajánlott terhelhetőség rögzítési pontonként max. 15 kg.
- Univerzális, alkalmazható minden hőszigetelő anyaghoz

Előnyök:

- Magas teherbíró képesség a falazatra gyakorolt teherelosztás által
- Jelentősen csökkentett hőhídhatás a műanyag elemnek köszönhetően

- A vakolat széleinél a tömítő EPDM kiváló szigetelést biztosít
- Rögzítés betonba, tömör- és üreges téglafalazatokba
- Egyszerű és gyors szerelés
- Széles felhasználási spektrum:

Ø 5-6 mm / Ø 9 mm nagy menetemelkedésű csavarok
Ø 9 mm töcsavarok M10-es toldalékmenettel

Telepítési és műszaki adatok:

Előfúrás átmérő: **8 mm**
Rögzítési mélység: **≥ 80 mm**
Kulcsnyílás a behajtáshoz: **TORX 30**
Chi-érték: **0,002 W/K**

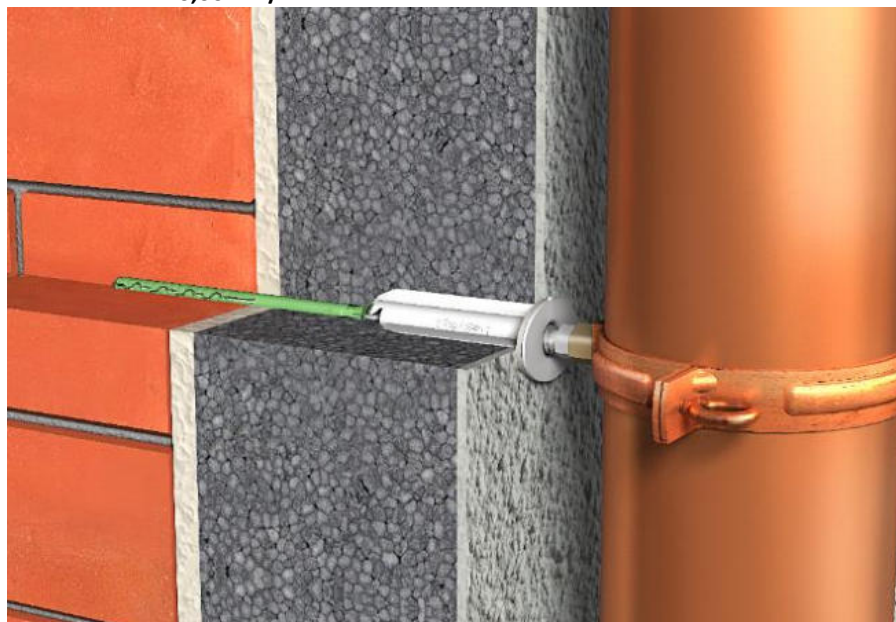

EJOT® Spiráldübel

Cikkszám	Típus - méret	Hossz	Rendelési egység	Nettó ár (Ft/db)
8788000042	Spiráldübel tömítéssel	60 mm	10 db	*

Spiráldübel

8788000042 Spiráldübel tömítéssel

60 mm

10 db

*

* Aktuális árakról kérjük érdeklődjön kollégáinknál!

Könnyen és gyorsan rögzíthetünk a hőszigetelő rendszerekre kisebb súlyú tárgyakat, mint például kültéri lámpákat, kamerákat, postaládát, táblákat, stb.



Felhasználási terület:

- Egyszerű, megbízható rögzítési megoldás a homlokzati hőszigetelő rendszerekre
- Ajánlott terhelhetőség: maximum 5 kg rögzítési pontonként
- A kész hőszigetelő rendszerre utólagosan szerelhető fel: a spiráldübelt egyszerűen becsavarjuk a

Előnyök:

- Hőhidmentes megoldás
- A Spiráldübel időjárásálló tömítőalátéttel van ellátva
- A rögzítés nem igényel speciális szerszámokat

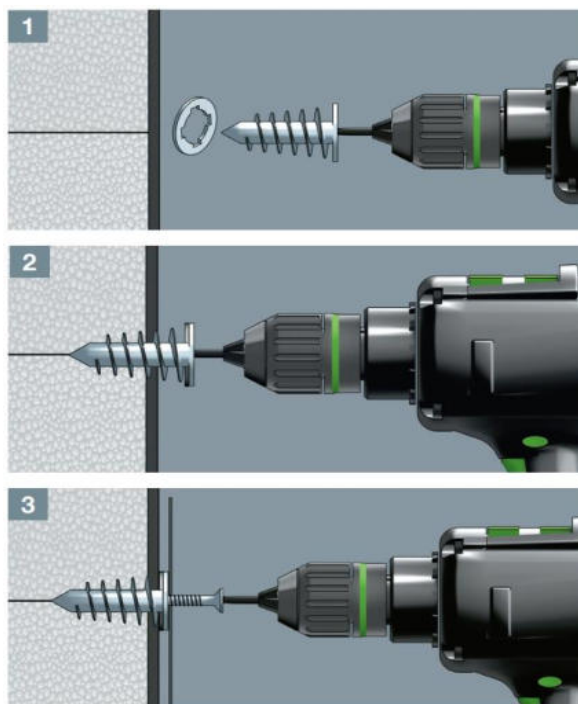

EJOT® BA Plus ALAPCSAVAROK

BA Plus külső menetes alapcsavarok, átmenő szereléshez



Az EJOT BA Plus menetes alapcsavarral min. C20/25 minőségű **repedezett** és **repedésmentes** betonhoz rögzíthetünk különböző acélszerkezeteket, acélgerendákat, polcokat, csöveket, kapukat, konzolokat stb. Széles alkalmazási lehetőséget kínál a dübelválaszték.

Az EJOT BA Plus menetes alapcsavar rövid rögzítési mélységgel sokoldalúan felhasználható, közepes és nagy teljesítményű alkalmazásokhoz. Könnyen szerelhető, mivel a megfelelő nyomaték kifejtése kevesebb csavaró mozdulatot igényel. A dübel a minimális tengely és éltávolsággal telepítve is nagy terhelési képességekkel rendelkezik.

Minőségi jellemzők:

- EJOT BA-V Plus horganyzott dübel beltéri alkalmazásokra
- EJOT BA-F Plus tűzhorganyzott dübel kül és beltéri alkalmazásokra
- EJOT BA-E Plus A4 magas korrózióállóságú dübel, kültéri és nedves helységekben történő felhasználásra

Dübel elhelyezési távolságok:

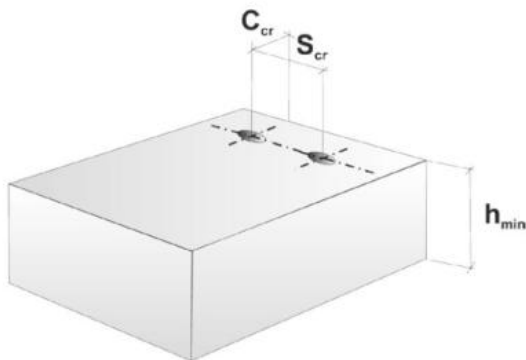

h_{min} : min. beton szerkezeti vtg.

S_{cr} Karakterisztikus dübel távolság

C_{cr} Karakterisztikus szélső távolság

Alapcsavar	Minimum szerkezeti vtg (mm)	Tengely távolság (mm)			Perem távolság (mm)		
	h_{min}	$S_{cr,N}$	S_{min}	C	$C_{cr,N}$	C_{min}	S
BA-V Plus 8	100	144	35	50	72	40	55
BA-V Plus 10	120	120	50	95	60	50	190
	100	180	40	60	90	50	100
BA-V Plus 12	140	150	55	110	75	60	215
	100	210	60	70	105	55	110
BA-V Plus 16	170	254	65	95	127	65	150

Telepítési adatok:

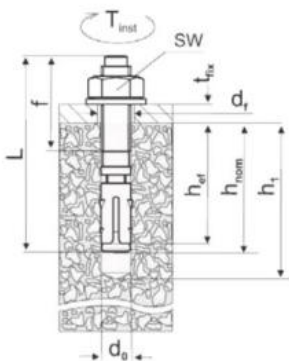

h_{min} : minimális beton vastagság

h_1 : furatmélység

h_{nom} : ültetési mélység

h_{ef} : rögzítési mélység

t_{fix} : rögzíthető anyagvastagság

L: dübelhossz

ACÉL DÜBELEK, INJEKTÁLÁS BETONCSAVAROK

Cikkszám	Típus - méret	Furat átmérő/mélység	Rögzíthető anyag vtg.	Rendelési egység	Nettó ár (Ft/db)
BA-V Plus külső menetes alapsavarak, átmenő szereléshez - horganyzott					
9650001310	EJOT BA-V Plus 8/10x75	8/60 mm	10 mm	50 db	160,50
9650001312	EJOT BA-V Plus 8/30x95	8/60 mm	30 mm	50 db	178,90
9650001314	EJOT BA-V Plus 8/50x115	8/60 mm	50 mm	40 db	194,70
9650001316	EJOT BA-V Plus 8/85x150	8/60 mm	85 mm	40 db	283,50
9650001323	EJOT BA-V Plus 10/10x72	10/55 mm	10 mm	40 db	251,50
9650001325	EJOT BA-V Plus 10/30/10x92	10/55/75 mm	10-30 mm	40 db	263,10
9650001326	EJOT BA-V Plus 10/40/20x102	10/55/75 mm	20-40 mm	25 db	281,40
9650001327	EJOT BA-V Plus 10/50/30x112	10/55/75 mm	30-50 mm	25 db	288,00
9650001329	EJOT BA-V Plus 10/70/50x132	10/55/75 mm	50-70 mm	25 db	316,00
9650001331	EJOT BA-V Plus 10/100/80x162	10/55/75 mm	80-100 mm	25 db	379,10
9650001338	EJOT BA-V Plus 12/10x88	12/70 mm	10 mm	20 db	313,50
9650001340	EJOT BA-V Plus 12/25/5x103	12/70/90 mm	5-25 mm	20 db	340,30
9650001342	EJOT BA-V Plus 12/40/20x118	12/70/90 mm	20-40 mm	20 db	408,50
9650001343	EJOT BA-V Plus 12/50/30x128	12/70/90 mm	30-50 mm	20 db	421,40
9650001345	EJOT BA-V Plus 12/70/50x143	12/70/90 mm	50-70 mm	20 db	444,90
9650001346	EJOT BA-V Plus 12/85/65x163	12/70/90 mm	65-85 mm	20 db	471,70
9650001347	EJOT BA-V Plus 12/100/80x178	12/70/90 mm	80-100 mm	20 db	498,80
9650001357	EJOT BA-V Plus 16/5x123	16/110 mm	5 mm	10 db	751,50
9650001359	EJOT BA-V Plus 16/20x138	16/110 mm	20 mm	10 db	764,70
9650001362	EJOT BA-V Plus 16/50x168	16/110 mm	50 mm	10 db	816,00
9650001363	EJOT BA-V Plus 16/60x178	16/110 mm	60 mm	10 db	875,70



ETA-18/0219



**EJOT ANCHOR FIX® ingyenesen letölthető
dübelméretező szoftver**

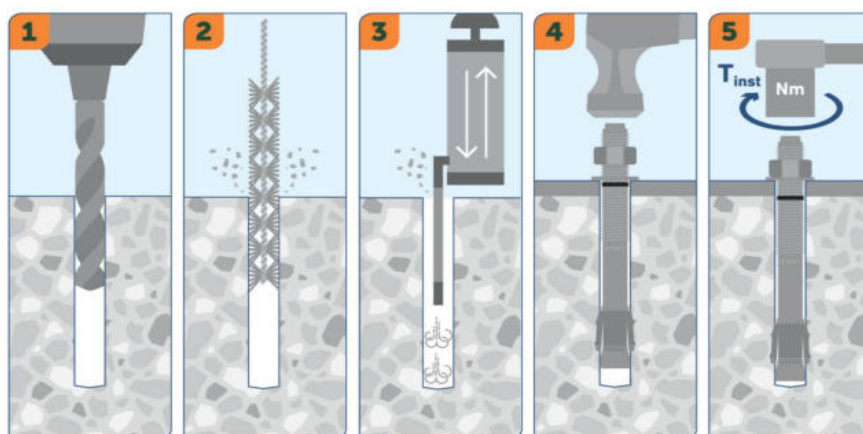

Javasolt teherbírási értékek:

Dübélátmérő	M8	M10		M12		M16
Eff. Rögzítési mélység h_{ef} (mm)	48	40	60	50	70	85
Szükséges furatmélység h_1 (mm)	60	55	75	70	90	110
Meghúzási nyomaték BA-V Plus / BA-F Plus T_{inst} (Nm)	15	30		60		110
Meghúzási nyomaték BA-E Plus T_{inst} (Nm)	20	45		60		110

Repedésmentes beton

Húzóerő N_{rec}	BA-V Plus / BA-F Plus	5,2 kN	5,7 kN	9,0 kN	8,5 kN	11,9 kN	17,1 kN
	BA-E Plus	5,2 kN	5,7 kN	9,0 kN	8,5 kN	11,9 kN	17,1 kN
Nyíróerő V_{rec}	BA-V Plus / BA-F Plus	7,2 kN	6,1 kN	10,5 kN	8,5 kN	16,4 kN	30,9 kN
	BA-E Plus	8,0 kN	6,1 kN	10,5 kN	8,5 kN	16,4 kN	37,7 kN

Repedezett beton

Húzóerő N_{rec}	BA-V Plus / BA-F Plus	4,0 kN	4,3 kN	5,7 kN	6,1 kN	7,6 kN	11,4 kN
	BA-E Plus	4,0 kN	4,3 kN	5,7 kN	6,1 kN	7,6 kN	11,4 kN
Nyíróerő V_{rec}	BA-V Plus / BA-F Plus	5,7 kN	4,3 kN	10,5 kN	6,1 kN	16,4 kN	26,9 kN
	BA-E Plus	5,7 kN	4,3 kN	10,5 kN	6,1 kN	16,4 kN	26,9 kN

ACÉL DÜBELEK, INJEKTÁLÁS BETONCSAVAROK

Cikkszám	Típus - méret	Furat átmérő/mélység	Rögzíthető anyag vtg.	Rendelési egység	Nettó ár (Ft/db)
BA-F Plus külső menetes alapcsavarok, átmenő szereléshez - tűzihorganyzott					
9650003310	EJOT BA-F Plus 8/10x75	8/60 mm	10 mm	50 db	225,00
9650003312	EJOT BA-F Plus 8/30x95	8/60 mm	30 mm	50 db	255,00
9650003314	EJOT BA-F Plus 8/50x115	8/60 mm	50 mm	40 db	297,90
9650003316	EJOT BA-F Plus 8/85x150	8/60 mm	85 mm	40 db	345,90
9650003323	EJOT BA-F Plus 10/10x72	10/55 mm	10 mm	40 db	311,10
9650003325	EJOT BA-F Plus 10/30/10x92	10/55/75 mm	10-30 mm	40 db	377,80
9650003326	EJOT BA-F Plus 10/40/20x102	10/55/75 mm	20-40 mm	25 db	397,30
9650003327	EJOT BA-F Plus 10/50/30x112	10/55/75 mm	30-50 mm	25 db	452,90
9650003329	EJOT BA-F Plus 10/70/50x132	10/55/75 mm	50-70 mm	25 db	455,10
9650003331	EJOT BA-F Plus 10/100/80x162	10/55/75 mm	80-100 mm	25 db	539,70
9650003338	EJOT BA-F Plus 12/10x88	12/70 mm	10 mm	20 db	487,90
9650003340	EJOT BA-F Plus 12/25/5x103	12/70/90 mm	5-25 mm	20 db	538,70
9650003342	EJOT BA-F Plus 12/40/20x118	12/70/90 mm	20-40 mm	20 db	602,60
9650003343	EJOT BA-F Plus 12/50/30x128	12/70/90 mm	30-50 mm	20 db	592,60
9650003345	EJOT BA-F Plus 12/70/50x143	12/70/90 mm	50-70 mm	20 db	647,10
9650003346	EJOT BA-F Plus 12/85/65x163	12/70/90 mm	65-85 mm	20 db	703,50
9650003347	EJOT BA-F Plus 12/100/80x178	12/70/90 mm	80-100 mm	20 db	748,00
9650003357	EJOT BA-F Plus 16/5x123	16/110 mm	5 mm	10 db	1 067,50
9650003359	EJOT BA-F Plus 16/20x138	16/110 mm	20 mm	10 db	1 185,00
9650003362	EJOT BA-F Plus 16/50x168	16/110 mm	50 mm	10 db	1 171,00
9650003363	EJOT BA-F Plus 16/60x178	16/110 mm	60 mm	10 db	1 256,00



ETA-18/0219

Cikkszám	Típus - méret	Furat átmérő/mélység	Rögzíthető anyag vtg.	Rendelési egység	Nettó ár (Ft/db)
BA-E Plus külső menetes alapcsavarok, átmenő szereléshez - A4 korrózióálló nemesacél					
9650005310	EJOT BA-E Plus 8/10x75	8/60 mm	10 mm	50 db	354,70
9650005312	EJOT BA-E Plus 8/30x95	8/60 mm	30 mm	50 db	391,80
9650005314	EJOT BA-E Plus 8/50x115	8/60 mm	50 mm	40 db	458,30
9650005316	EJOT BA-E Plus 8/85x150	8/60 mm	85 mm	40 db	542,50
9650005323	EJOT BA-E Plus 10/10x72	10/55 mm	10 mm	40 db	637,90
9650005325	EJOT BA-E Plus 10/30/10x92	10/55/75 mm	10-30 mm	40 db	660,70
9650005326	EJOT BA-E Plus 10/40/20x102	10/55/75 mm	20-40 mm	25 db	704,30
9650005327	EJOT BA-E Plus 10/50/30x112	10/55/75 mm	30-50 mm	25 db	759,40
9650005329	EJOT BA-E Plus 10/70/50x132	10/55/75 mm	50-70 mm	25 db	841,90
9650005331	EJOT BA-E Plus 10/100/80x162	10/55/75 mm	80-100 mm	25 db	958,70
9650005338	EJOT BA-E Plus 12/10x88	12/70 mm	10 mm	20 db	977,90
9650005340	EJOT BA-E Plus 12/25/5x103	12/70/90 mm	5-25 mm	20 db	989,40
9650005342	EJOT BA-E Plus 12/40/20x118	12/70/90 mm	20-40 mm	20 db	1 140,00
9650005343	EJOT BA-E Plus 12/50/30x128	12/70/90 mm	30-50 mm	20 db	1 280,00
9650005345	EJOT BA-E Plus 12/70/50x148	12/70/90 mm	50-70 mm	20 db	1 322,00
9650005346	EJOT BA-E Plus 12/85/65x163	12/70/90 mm	65-85 mm	20 db	1 434,00
9650005347	EJOT BA-E Plus 12/100/80x178	12/70/90 mm	80-100 mm	20 db	1 668,00
9650005357	EJOT BA-E Plus 16/5x123	16/110 mm	5 mm	10 db	2 123,00
9650005359	EJOT BA-E Plus 16/20x138	16/110 mm	20 mm	10 db	2 364,00
9650005362	EJOT BA-E Plus 16/50x168	16/110 mm	50 mm	10 db	2 672,00
9650005363	EJOT BA-E Plus 16/60x178	16/110 mm	60 mm	10 db	2 842,00



ETA-18/0219

LIEBIG® BIZTONSÁGI DÜBELEK

LIEBIG biztonsági dübelek, nagy teljesítmény és megbízhatóság

A LIEBIG biztonsági dübelek, nyomatékvezérelt nagyteljesítményű dübelek. A dupla kúppal és nagy hengeres felülettel, alkalmasak húzó- és nyomó igénybevételek felvételére, min. C20/25 minőségű repedezett és repedésmentes betonban. A LIEBIG biztonsági dübel speciális biztonsági követelményeket megbízhatóan teljesít, húzó és nyomó igénybevételek esetén is.

Minőségi jellemzők:

- LIEBIG biztonsági dübel horganyzott acél, beltéri alkalmazásokra
- Nyomatékvezérelt, nagy teljesítményű dübel feszítő kúppal az átmenő furatokhoz.
- Az optimális súrlódási ellenállásnak köszönhetően nagy terhelések felvételére alkalmas.
- A hüvely hengeres kialakítású, széles tágulási zónája a teljes hosszon működik.
- A hatlapfejű kivitel dombornyomott alátéttel van kialakítva, ami alkalmas a szerelés vizuális ellenőrzésére.
- ETA-06/0108 Európai értékeléssel rendelkezik.



Felhasználási terület:

- Cépek
- Védőkorlátok
- Liftrendszerek
- Magasraktári állványok
- Laplemezek vagy más acélszerkezetek rögzítésére



EJOT ANCHOR FIX® ingyenesen letölthető dübelméretező szoftver

LIEBIG biztonsági dübel 3 féle fejkialakítással szállítható: menetes csavarral és anyával **S**, hatlapfejű csavarral **B** és süllyesztett fejjel **SK-ZN**



LIEBIG biztonsági dübel B



LIEBIG biztonsági dübel S



LIEBIG biztonsági dübel SK ZN

Javasolt teherbírási értékek

Dübelméret		M6	M8	M10	M12	M16
Furatátmérő d_0	[mm]	10	12	15	20	25
Eff. Rögzítési mélység h_{ef}	[mm]	45	55	70	80	100
Szükséges furatmélység h_1	[mm]	60	70	85	100	125
Repedésmentes beton						
Húzóerő N_{rec}	[kN]	3,0	4,8	9,5	17,1	24,0
Nyíróerő V_{rec}	[kN]	7,2	9,8	22,3	34,3	48,0
Repedezett beton						
Húzóerő N_{rec}	[kN]	2,4	3,6	7,6	12,3	17,1
Nyíróerő V_{rec}	[kN]	5,2	7,0	18,0	24,5	34,3
Meghúzási nyomaték T_{inst}						
Liebig biztonsági dübel B	[Nm]	8	15	40	70	115
Liebig biztonsági dübel S	[Nm]	8	20	60	90	170
Liebig biztonsági dübel SK	[Nm]	12	20	60	90	190
Csavarbehajtás						
Liebig biztonsági dübel B SW	[mm]	10	13	17	19	24
Liebig biztonsági dübel S SW	[mm]	10	13	17	19	24
Liebig biztonsági dübel SK HEX	[mm]	4	5	6	8	10

ACÉL DÜBELEK, INJEKTÁLÁS BETONCSAVAROK

Cikkszám	Típus - méret	Furat átmérő/mélység	Rögzíthető anyag vtg.	Rendelési egység	Nettó ár (Ft/db)
LIEBIG biztonsági dübel B - horganyzott					
9650045005	LIEBIG B M6-10/5x70	10/60	5 mm	50 db	1 120,00
9650045015	LIEBIG B M6-10/15x80	10/60	15 mm	50 db	1 196,00
9650045040	LIEBIG B M6-10/40x105	10/60	40 mm	50 db	1 259,00
9652055005	LIEBIG B M8-12/5x85	12/70	5 mm	25 db	1 616,00
9652055015	LIEBIG B M8-12/15x95	12/70	15 mm	25 db	1 606,00
9652055040	LIEBIG B M8-12/40x120	12/70	40 mm	25 db	1 930,00
9652055065	LIEBIG B M8-12/65x145	12/70	65 mm	25 db	2 473,00
9652055100	LIEBIG B M8-12/100x180	12/70	100 mm	25 db	2 697,00
9655070005	LIEBIG B M10-15/5x100	15/85	5 mm	25 db	2 366,00
9655070015	LIEBIG B M10-15/15x110	15/85	15 mm	25 db	2 407,00
9655070040	LIEBIG B M10-15/40x135	15/85	40 mm	10 db	3 285,00
9655070065	LIEBIG B M10-15/65x160	15/85	65 mm	10 db	3 636,00
9655070100	LIEBIG B M10-15/100x195	15/85	100 mm	10 db	4 191,00
9650080005	LIEBIG B M12-20/5x120	20/100	5 mm	10 db	4 461,00
9650280015	LIEBIG B M12-20/15x130	20/100	15 mm	10 db	4 371,00
9650080040	LIEBIG B M12-20/40x155	20/100	40 mm	10 db	4 831,00
9650080065	LIEBIG B M12-20/65x180	20/100	65 mm	10 db	5 196,00
9650080100	LIEBIG B M12-20/100x215	20/100	100 mm	10 db	5 697,00
9655100005	LIEBIG B M16-25/5x150	25/125	5 mm	5 db	10 623,00
9655100015	LIEBIG B M16-25/15x160	25/125	15 mm	5 db	11 072,00
9655100040	LIEBIG B M16-25/40x185	25/125	40 mm	5 db	12 197,00
9655100065	LIEBIG B M16-25/65x210	25/125	65 mm	5 db	12 537,00
9655100100	LIEBIG B M16-25/100x245	25/125	100 mm	5 db	13 401,00



ETA-06/0108

LIEBIG biztonsági dübel S - horganyzott					
9650045105	LIEBIG S M6-10/5x70	10/60	5 mm	50 db	1 027,50
9650045115	LIEBIG S M6-10/15x80	10/60	15 mm	50 db	1 003,90
9650045140	LIEBIG S M6-10/40x105	10/60	40 mm	50 db	1 236,00
9652055105	LIEBIG S M8-12/5x80	12/70	5 mm	25 db	1 303,00
9652055115	LIEBIG S M8-12/15x90	12/70	15 mm	25 db	1 358,00
9652055140	LIEBIG S M8-12/40x115	12/70	40 mm	25 db	1 407,00
9655070105	LIEBIG S M10-15/5x95	15/85	5 mm	25 db	1 858,00
9655070115	LIEBIG S M10-15/15x105	15/85	15 mm	25 db	1 916,00
9655070140	LIEBIG S M10-15/40x130	15/85	40 mm	10 db	2 490,00
9650080105	LIEBIG S M12-20/5x113	20/100	5 mm	10 db	3 606,00
9650080115	LIEBIG S M12-20/15x123	20/100	15 mm	10 db	3 702,00
9650080140	LIEBIG S M12-20/40x148	20/100	40 mm	10 db	3 875,00
9655100105	LIEBIG S M16-25/5x145	25/125	5 mm	5 db	5 763,00
9655100115	LIEBIG S M16-25/15x155	25/125	15 mm	5 db	5 880,00
9655100140	LIEBIG S M16-25/40x180	25/125	40 mm	5 db	6 091,00



ETA-06/0108

LIEBIG biztonsági dübel SK - horganyzott					
9650045415	LIEBIG SK M6-10/15x70	10/60	15 mm	50 db	1 298,00
9650045440	LIEBIG SK M6-10/40x95	10/60	40 mm	50 db	1 317,00
9652055415	LIEBIG SK M8-12/15x85	12/70	15 mm	25 db	2 229,00
9652055440	LIEBIG SK M8-12/40x110	12/70	40 mm	25 db	2 586,00
9655070415	LIEBIG SK M10-15/15x100	15/85	15 mm	25 db	2 732,00
9655070440	LIEBIG SK M10-15/40x120	15/85	40 mm	25 db	3 181,00
9650080415	LIEBIG SK M12-20/15x110	20/100	15 mm	10 db	4 419,00
9650080440	LIEBIG SK M12-20/40x135	20/100	40 mm	10 db	5 637,00
9655100415	LIEBIG SK M16-25/15x135	25/125	15 mm	5 db	8 172,00
9655100440	LIEBIG SK M16-25/40x160	25/40x160	40 mm	5 db	8 759,00



ETA-06/0108

LIEBIG® Superplus ALÁMETSZŐ DÜBELEK

LIEBIG Superplus alámetsző dübellek, nagy teljesítmény és megbízhatóság

A LIEBIG Superplus nagyteljesítményű dübel, amely speciális telepítő szerszámok alkalmazása nélkül használható. A LIEBIG Superplus alacsony terpesztő hatással rendelkezik, ezért ideálisan alkalmas a repedezett és repedezetlen betonban kicsi szélső és tengely távolsággal történő alkalmazásra. A LIEBIG Superplus-t különösen a homlokzatépítésben, a fűtési és légkondicionáló technológiákban és a korlátok, gépek telepítésében használják.

Minőségi jellemzők:

- LIEBIG Superplus dübel horganyzott acél és A4 korrózióálló nemesacél kivitelben
- A legegyszerűbb, a leggyorsabb és legbiztonságosabb megoldás a piacon
- Gazdaságos: Nincs szükség speciális fúrókra az alámetszéshez, vagy telepítési eszközökre.
- A minimális feszítési erőknek köszönhetően kis tengely- és perem távolságoknál is jól használható.
- ETA-01/0011 Európai értékeléssel rendelkezik.



EJOT ANCHOR FIX® ingyenesen letölthető dübelméretező szoftver

LIEBIG Superplus dübel SD A4

A speciális műanyag hüvely megakadályozza a kontakt korróziót így kifejezetten alkalmas szennyvíz rendszerek lépcsőfokainak rögzítésére



LIEBIG Superplus dübel BLS-P

Horganyzott kivitel előre telepített rögzítések esetére



LIEBIG Superplus BLS

Átmenő szerelésekhez horganyzott vagy A4 kivitelben



Dübelméret			M8		M12		M16	
Furatátmérő d_0	[mm]		14		20		25	
Eff. Rögzítési mélység h_{ef}	[mm]		40	80	80	150	150	200
Szükséges furatmélység h_1	[mm]		52	92	96	166	168	218
Repedésmentes beton								
Húzóerő N_{rec}	BLS, BLS-P	[kN]	6,1	13,9*	17,2	32,1*	44,1	59,8*
	BLS A4, SD A4	[kN]	6,1	13,1*	17,2	30,1*	44,2	56,1*
Nyíróerő V_{rec}	BLS-P	[kN]	6,1	8,6	19,3*	19,3*	35,9*	35,9*
	BLS	[kN]	6,1	23,7*	34,4	40,0*	67,4*	67,4*
	BLS A4, SD A4	[kN]	6,1	24,0*	34,4	48,5*	88,4	91,2*
Repedezett beton								
Húzóerő N_{rec}	BLS, BLS-P	[kN]	4,3	7,6	11,9	19,0	23,8	35,7
	BLS A4, SD A4	[kN]	4,3	5,7	11,9	19,0	28,6	28,6
Nyíróerő V_{rec}	BLS-P	[kN]	4,3	8,6	19,3*	19,3*	35,9*	35,9*
	BLS	[kN]	4,3	23,7*	24,6	40,0*	63,0	67,4*
	BLS A4, SD A4	[kN]	4,3	24,0*	24,5	48,5*	63,0	91,2*
Meghúzási nyomaték T_{inst}	[Nm]		25		80		180	
Csavarbehajtás SW								
BLS, BLS-P	[mm]		17		19		24	
BLS A4, SD A4	[mm]		16		22		27	

*=Tönkrementel módja acélszakadás

ACÉL DÜBELEK, INJEKTÁLÁS BETONCSAVAROK

Cikkszám	Típus - méret	Furat átmérő/mélység	Rögzíthető anyag vtg.	Rendelési egység	Nettó ár (Ft/db)
LIEBIG Superplus BLS - horganyzott					
9654080025	LIEBIG BLS M8-14/25x130	14/92	25 mm	25 db	2 682,00
9650080015	LIEBIG BLS M12-20/15x130	20/96	15 mm	10 db	4 030,00
9650080030	LIEBIG BLS M12-20/30x145	20/96	30 mm	10 db	4 163,00
9655150030	LIEBIG BLS M16-25/30x220	25/168	30 mm	5 db	10 081,00
9655200040	LIEBIG BLS M16-25/40x280	25/218	40 mm	5 db	11 323,00
9655200060	LIEBIG BLS M16-25/60x300	25/218	60 mm	5 db	11 617,00



ETA-01/0011

LIEBIG Superplus BLS- A4 korrózióálló nemesacél

9654080254	LIEBIG BLS A4 M8-14/25x130	14/92	25 mm	25 db
9650080154	LIEBIG BLS A4 M12-20/15x130	20/96	15 mm	10 db
9655150304	LIEBIG BLS A4 M16-25/30x220	25/168	30 mm	5 db
9655150404	LIEBIG BLS A4 M16-25/40x230	25/168	40 mm	5 db



ETA-01/0011

LIEBIG Superplus BLS-P - horganyzott

9650180015	LIEBIG BLS-P M12-20/15x135	20/96	15 mm	10 db
9651150030	LIEBIG BLS-P M12-20/30x220	20/166	30 mm	10 db
9655150040	LIEBIG BLS-P M16-25/40x290	25/168	40 mm	5 db



ETA-01/0011

LIEBIG Superplus SD- A4 korrózióálló nemesacél

9650814040	LIEBIG SD A4 M8-14/25x95	14/52	25 mm	100 db
9650040060	LIEBIG SD A4 M8-14/25x115	14/72	25 mm	25 db

BLS, BLS A4, SD A4,

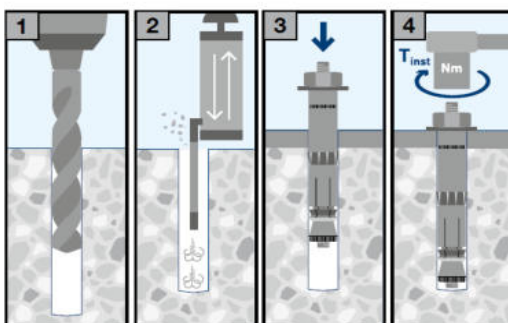

BLS-P

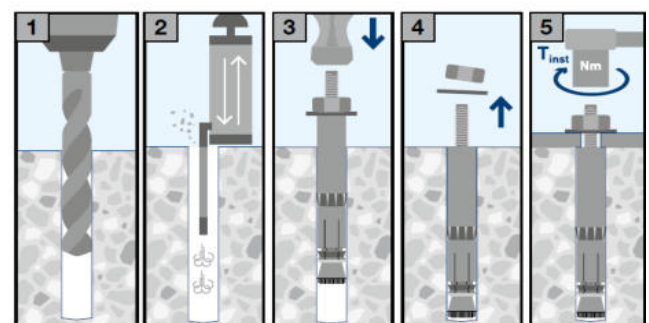

EJOT® Multifix INJEKTÁLÓ RENDSZER

EJOT Multifix injektáló rendszer betonra és falazott szerkezetekre

EJOT Multifix injektáló rendszer kétkomponensű ragasztóhabarcs típusai: **USF és USF Wint**

A ragasztóhabarcs két komponense a speciális kinyomópisztollyal történő kinyomáskor a keverőszárban összekeveredik és aktiválódik. Ez egy gyorsankötő műgyanta habarcsot eredményez. A megkezdett flakonok új keverőszár felhelyezésével tovább felhasználhatóak. A ragasztott rögzítés időálló és feszítésmentes. Nagy terhelések mellett kis szél- és tengelytávolságok érhetőek el.

Az injektáló rendszer egy kiegészítőmentes rögzítés, ami típustól függően alkalmazható repedezett és repedésmentes betonban, üreges és tömör falazatokban, menetes tőcsavarok betonacélok beragasztására. Az engedéllyel rendelkező termékek felhasználása garantálja a maximális rögzítési biztonságot.

EJOT® Multifix USF kétkomponensű ragasztó

Repedezett és repedésmentes betonba, menetes tőcsavarokhoz és betonacélokhoz
Tömör és üreges falazatokba, menetes tőcsavarokhoz



Javasolt teherbírási értékek

Menetes szár	M8	M10	M12	M16	M20	M24	M30
Furatátmérő d_0 (mm)	10	12	14	18	24	28	35
Eff. rögzítési mélység h_{eff} (mm)	80	90	110	125	170	210	270
Húzóerő repedésmentes beton N_{rec} (kN)	8,6	13,0	20,0	28,0	44,4	61,0	88,9
Húzóerő repedéses beton N_{rec} (kN)	-	-	9,2	14,0	23,7	35,0	65,0
Nyíróerő V_{rec} (kN)	5,1	8,6	12,0	22,3	34,9	47,8	80,0
Minimum alapanyag vastagság h_{min} (mm)	110	120	140	161	218	266	340
Minimum tengelytávolság s_{min} (mm)	40	50	60	80	100	120	150
Minimum peremtávolság c_{min} (mm)	40	50	60	80	100	120	150
Meghúzási nyomaték T_{inst} (Nm)	10	20	40	80	120	160	200
Szükséges ragasztó (ml)	4,2	6,3	9,5	16,4	42,2	66,7	128

Megjegyzés: A táblázatban megadott értékek 5.8-as anyagminőségű menetes szárral vannak méretezve egyetlen rögzítőelemre. Megfelelően nagy tengely- és peremtávolság, valamint alapanyag vastagság figyelembe vételével. Konkrét igény esetén vegye igénybe mérnöki szolgáltatásunkat.

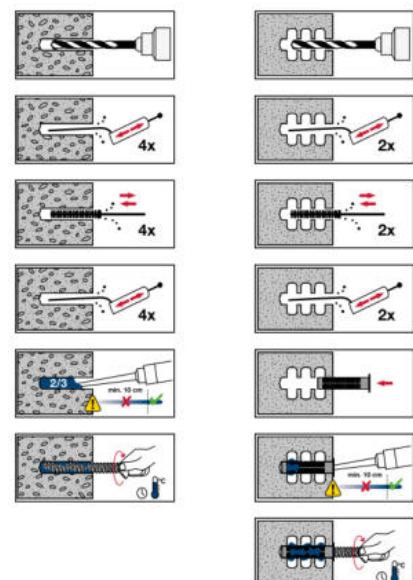

EJOT ANCHOR FIX® ingyenesen letölthető dübelméretező szoftver

ACÉL DÜBELEK, INJEKTÁLÁS BETONCSAVAROK

Cikkszám	Típus - méret	Térfogat	Rendelési egység	Nettó ár (Ft/db)
Multifix USF kétkomponensű ragasztó				
9571000280	EJOT Multifix USF kétkomponensű ragasztó	280 ml	1 db	5 786,00
9571000300	EJOT Multifix USF Winter kétkomponensű ragasztó	300 ml	1 db	5 946,00



Felhasználási terület:

ETA-16/0107 Európai Műszaki Értékeléssel rendelkezik, repedezett és repedésmentes betonba M8 - M30 (4.6, 4.8, 5.8, 8.8 acél és 1.4401 / 1.4404. / 1.4571 korrózióálló nemesacél) menetes tőcsavarokhoz, továbbá Ø8 - Ø32 betonacélokhoz.

ETA-16/0089 Európai Műszaki Értékeléssel rendelkezik, pórusbetonba, tömör és üreges mészkőtégla, tömör és üreges téglába, könnyűbeton tömörtégla M8 – M16 (4.6, 4.8, 5.8, 8.8 acél és 1.4401 / 1.4404. / 1.4571 korrózióálló nemesacél) menetes



ETA-16/0107

ETA-16/0089

Tulajdonságok:

- Sztirolmentes vinilésztergyanta bázisú injektáló ragasztó
- Bedolgozható bármely kereskedelmi forgalomban lévő kinyomópisztollyal
- Használható nedves betonban és vízzel töltött furatokban
- Sztírol és szagmentes
- Hideg környezetben is használható

EJOT MULTIFIX USF kétkomponensű ragasztó bedolgozási időik:



hőmérséklet	bedolgozási idő	Kötési idő betonban	
		száraz b.	nedves b.
-10°C-tól -6°C-ig*	90 perc	24 óra	48 óra
-5°C-tól -1°C-ig	90 perc	14 óra	28 óra
0°C-tól +4°C-ig	45 perc	7 óra	14 óra
+5°C-tól +9°C-ig	25 perc	2 óra	4 óra
+10°C-tól +19°C-ig	15 perc	80 perc	160 perc
+20°C-tól +29°C-ig	6 perc	45 perc	90 perc
+30°C-tól +34°C-ig	4 perc	25 perc	50 perc
+35°C-tól +39°C-ig	2 perc	20 perc	40 perc
+40°C felett	1,5 perc	15 perc	30 perc

* Minimális kartushőmérséklet 15°C

EJOT MULTIFIX USF WINTER kétkomponensű ragasztó bedolgozási időik:



hőmérséklet	bedolgozási idő	Kötési idő	
		száraz b.	nedves b.
-20°C-tól -16°C-ig	75 perc	24 óra	48 óra
-15°C-tól -11°C-ig	55 perc	14 óra	28 óra
-10°C-tól -6°C-ig	35 perc	7 óra	14 óra
-5°C-tól -1°C-ig	20 perc	2 óra	4 óra
0°C-tól +4°C-ig	10 perc	80 perc	160 perc
+5°C-tól +9°C-ig	6 perc	45 perc	90 perc
+10°C felett	6 perc	25 perc	50 perc

* Minimális kartushőmérséklet -20°C +-10°C

EJOT® MENETES TŐCSAVAROK

Felhasználási terület:

Gázbeton
Repedt és repedésmentes beton
Természetes kő
Üreges agyagtégla
Tömör agyagtégla

Cikkszám	Típus - méret	Furat átmérő/mélység	Rendelési egység	Nettó ár (Ft/db)
KEVA menetes szár horganyzott				
9640072627	Menetes szár KEVA 8x110 horg.	10/110 mm	10 db	188,70
9640072628	Menetes szár KEVA 10x130 horg.	12/130 mm	10 db	276,50
9640072631	Menetes szár KEVA 12x160 horg.	14/160 mm	10 db	420,40
9640072636	Menetes szár KEVA 16x190 horg.	18/190 mm	10 db	842,50
9640072654	Menetes szár KEVA 20x260 horg.	24/260 mm	6 db	1 639,00
9640072656	Menetes szár KEVA 24x300 horg.	28/300 mm	6 db	2 751,00
9640072658	Menetes szár KEVA 30x360 horg.	35/360 mm	6 db	5 614,00

Tulajdonságok:

Acél 5.8, hatlapú befogással, 2 x 45 ° -os élettöréssel, anyával és alátéttel
Horganyzott acél
Alkalmazási körülmények: Száraz beltéri

VKS menetes szár tűzhorganyzott

9640072659	Menetes szár VKS 8x110	10/110 mm	10 db	284,70
9640072660	Menetes szár VKS 10x130	12/130 mm	10 db	357,50
9640072661	Menetes szár VKS 12x160	14/160 mm	10 db	526,50
9640072663	Menetes szár VKS 16x190	18/190 mm	10 db	970,00
9640072664	Menetes szár VKS 20x260	24/260 mm	6 db	2 084,00
9640072666	Menetes szár VKS 24x300	28/300 mm	6 db	3 194,00
9640072668	Menetes szár VKS 30x360	35/360 mm	6 db	6 222,00

Tulajdonságok:

Acél 5.8, hatlapú befogással, 2 x 45 ° -os élettöréssel, anyával és alátéttel
Tűzhorganyzott acél
Alkalmazási körülmények: Száraz beltéri / nedves beltéri

VH menetes szár A4 korrózióálló nemesacél

9640072680	Menetes szár VH 10x130 A4		10 db	986,20
9640072681	Menetes szár VH 12x160 A4		10 db	1 679,00
9640072683	Menetes szár VH 16x190 A4		10 db	5 201,00
9640072684	Menetes szár VH 20x260 A4		6 db	7 796,00
9640072688	Menetes szár VH 30x260 A4		6 db	28 737,00

Tulajdonságok:

Korrózióálló nemesacél A4, hatlapú befogással, 2 x 45 ° -os élettöréssel, anyával és alátéttel
Alkalmazási körülmények: Száraz beltéri / nedves beltéri, vidéki kültéri / kültéri



ACÉL DÜBELEK, INJEKTÁLÁS BETONCSAVAROK

Cikkszám	Típus - méret		Rendelési egység	Nettó ár (Ft/db)
USF szitahüvelyek				
9571012080	Szitahüvely USF 12x80	M8	10 db	141,00
9571016085	Szitahüvely USF 16x85	M8/M10	10 db	158,30
9571016130	Szitahüvely USF 16x130	M8/M10	10 db	215,20
9571020085	Szitahüvely USF 20x85	M12/M16	10 db	232,80
9571020130	Szitahüvely USF 20x130	M12/M16	10 db	258,10

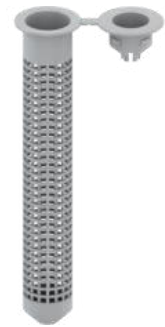

Felhasználási terület:

- Üreges téglafalazatokban injektálással történő rögzítéshez
- Szitahüvellyel a menetes szár pontosan beállítható

EJOT® TISZTÍTÓ ESZKÖZÖK, KINYOMÓ PISZTOLYOK

Cikkszám	Típus - méret	Furat átmérő	Kefe hossz	Rendelési egység	Nettó ár (Ft/db)
Furattisztító kefe					
9150300006	Furattisztító kefe 6	6 mm	85 mm	1 db	1 250,00
9150300008	Furattisztító kefe 8	8 mm	85 mm	1 db	1 250,00
9150300010	Furattisztító kefe 10	10 mm	85 mm	1 db	1 250,00
9150300012	Furattisztító kefe 12	12 mm	85 mm	1 db	1 250,00
9150300014	Furattisztító kefe 14	14 mm	85 mm	1 db	1 330,00
9150300016	Furattisztító kefe 16	16 mm	85 mm	1 db	1 385,00
9150300018	Furattisztító kefe 18	14 mm	85 mm	1 db	1 385,00
9150300020	Furattisztító kefe 20	20 mm	85 mm	1 db	1 385,00



Furattisztító pumpa

9150300000	Furattisztító pumpa 8 mm-től			1 db	8 838,00
------------	------------------------------	--	--	------	-----------------



Kinyomópisztolyok

9570010300	EJOT APVM 300 kinyomópisztoly			1 db	8 843,00
9570010345	EJOT APVM 345 kinyomópisztoly			1 db	17 744,00



APVM 345



APVM 300

EJOT® LA+ és LAL+ FESZÍTŐÉKES HORGONYOK



LA+ horgony



LAL+ horgony



LA+, LAL+ (M6-M10) ETA-13/0441
LA+, LAL+ (M8-M16) ETA-13/0442

Cikkszám	Típus - méret	Furat átmérő/mélység	Rendelési egység	Nettó ár (Ft/db)
LA+ és LAL+ feszítőékes horgonyok				
9650070050	LA+ 6 feszítőékes horgony	8/27 mm	100 db	42,90
9650070052	LA+ 8 feszítőékes horgony	10/32 mm	100 db	59,70
9650070054	LA+ 10 feszítőékes horgony	12/43 mm	100 db	91,10
9650070056	LA+ 12 feszítőékes horgony	15/54 mm	100 db	145,60
9650070058	LA+ 16 feszítőékes horgony	20/70 mm	100 db	359,20
9650070070	LAL+ 6 feszítőékes horgony	8/27 mm	100 db	62,90
9650070072	LAL+ 8 feszítőékes horgony	10/32 mm	100 db	68,00
9640070073	LAL+ 8x25 feszítőékes horgony	10/27 mm	100 db	48,10
9650070074	LAL+ 10 feszítőékes horgony	12/43 mm	100 db	102,60
9640070075	LAL+ 10x25 feszítőékes horgony	12/27 mm	100 db	61,10
9650070076	LAL+ 12 feszítőékes horgony	15/54 mm	100 db	157,20
9650070078	LAL+ 16 feszítőékes horgony	20/70 mm	100 db	375,70

Felhasználási terület:

- Többszörös rögzítésű, nem teherhordó szerkezetek megfogásához, repedezett és repedémentes betonba
- Felfüggesztett rendszerekhez, csövezetékekhez, légcsatornákhöz
- Spinkler rendszerekhez kábelcsatornák konzolok és mennyezeti gerendák rögzítéséhez
- Alkalmazható előfeszített földempallókhöz, természetes közhöz, téglákhoz
- Száraz, belső használatra alkalmas

Tulajdonságok:

- Peremes, acél horganyzott bevonattal
- Belső menetes, metrikus csavarokhoz és szarakhoz
- A megfelelő csavarhossz 1-1,5x horgony átmérő + rögzítendő anyagvastagság
- Rövid rögzítési mélység miatt, könnyebb a fej feletti előfúrás és munkavégzés

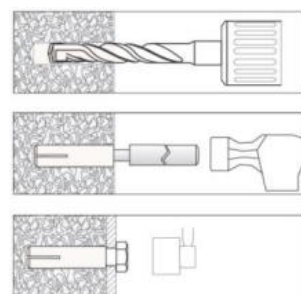
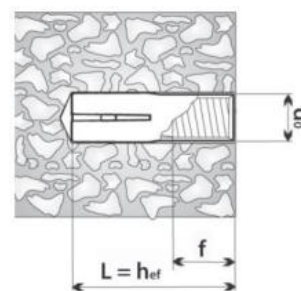

Cikkszám	Típus - méret	Rendelési egység	Nettó ár (Ft/db)
EJOT szerszámkészlet horgonyhoz			
9150000830	EJOT szerszámkészlet horgonyhoz 8x30	1 db	12 057,00
9150001040	EJOT szerszámkészlet horgonyhoz 10x40	1 db	13 453,00

Felhasználási terület:

- A furatok elkészítéséhez
- A beütőékes horgonyok biztonságos szereléséhez
- A beütőékes horgonyok szerelésékor rendkívül ajánlott a speciálisan erre a célra tervezett eszköz használata
- A horgonyokat nem szabad a csavarokkal meghúzni, megfeszíteni
- Ha más rögzítőszerszámokat használnak a horgony szerelésénél, akkor előfordulhat a belső menet károsodása



EJOT® JC2 BETONCSAVAROK

EJOT JC2 horganyzott betoncsavarok, átmenő szereléshez

A JC2 betoncsavar gyorsan és egyszerűen felszerelhető. Nem igényelnek további eszközöket vagy munkafolyamatokat. Magas terheléseket képes felvenni még az alacsony közbenső és szélső távolságokkal. Visszabontható, így alkalmas ideiglenes rögzítésre is.



ETA-17/0835

Hatlapfej préselt alátéttel

Betoncsavar ETA műszaki értékelés

A betoncsavar azonnal terhelhető

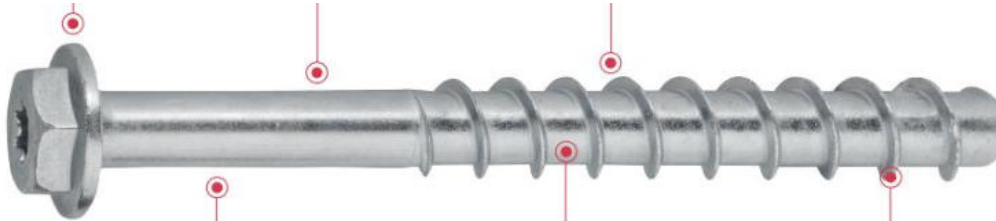

A rögzítés feszültségmentes

Gyors és egyszerű telepítés.
Dübel nélküli használat

Az optimális hegykialakítás egy tiszta élt vág az alapanyagba. A bevágás azonnal megindul a beton felületének törése nélkül.



EJOT ANCHOR FIX® ingyenesen letölthető méretező szoftver

Felhasználási terület:

- Homlokzati állványzat rögzítése
- Ideiglenes rögzítések
- Állványok, polcok rögzítése
- Kábeltálcák rögzítése
- Korlátok rögzítése

Rögzítési alapok:

- Engedélyezett repedésmentes és repedezett betonba
- Feszített körüreges betonpanelekbe
- Falazatokba
- Mészhomok tömörtéglába

Tulajdonságok

- Acél csavar, horganyzott bevonattal
- ETA engedéllyel repedezett és repedésmentes betonba
- Önmetsző csavaros horgony átmenőfuratos szerelésekhez
- Feszültségmentes a rögzítés, ezért alacsony a szél- és tengelytávolság
- Teljesen visszabontható
- Száraz belső terekbe beépíthető
- Fejformák: **JC2-KB:** Hatlapfej préselt alátéttel
JC2-ST: Súlylesztettfej
JC2-IT: M8 / M10 belső menettel kombinált kivitel
JC2-FR: D fej

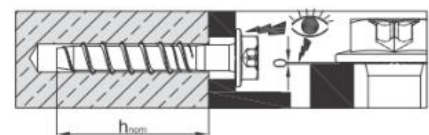

ACÉL DÜBELEK, INJEKTÁLÁS BETONCSAVAROK

Cikkszám	Típus - méret	Furat átmérő	Rögzíthető anyag vtg.	Rendelési egység	Nettó ár (Ft/db)
JC2 és JC2 Plus betoncsavar hatlapfejűvel					
9650071304	JC2-KB 6x35/1 SW13/T30	6 mm	1 mm	100 db	127,90
9650071306	JC2-KB 6x45/5 SW13/T30	6 mm	5 mm	100 db	134,50
9650071308	JC2-KB 6x50/10 SW13/T30	6 mm	10 mm	100 db	136,20
9650071310	JC2-KB 6x60/5/20 SW13/T30	6 mm	5 - 20 mm	100 db	146,20
9650071311	JC2-KB 6x70/15/30 SW13/T30	6 mm	15 - 30 mm	100 db	161,00
9650071314	JC2-KB 6x80/25/40 SW13/T30	6 mm	25 - 40 mm	100 db	172,70
9650071700	JC2-KB Plus 8x55/5 SW13	8 mm	5 mm	50 db	227,50
9650071709	JC2-KB Plus 8x70/5/20 SW13	8 mm	5 - 20 mm	50 db	232,60
9650071715	JC2-KB Plus 8x80/15/30 SW13	8 mm	15 - 30 mm	50 db	247,80
9650071721	JC2-KB Plus 8x90/25/40 SW13	8 mm	25 - 40 mm	50 db	283,30
9650071724	JC2-KB Plus 8x100/35/50 SW13	8 mm	35 - 50 mm	50 db	298,90
9650071730	JC2-KB Plus 8x120/55/70 SW13	8 mm	55 - 70 mm	25 db	338,40
9650071736	JC2-KB Plus 8x140/75/90 SW13	8 mm	75 - 90 mm	25 db	365,60
9650071744	JC2-KB Plus 10x60/5 SW15	10 mm	5 mm	25 db	363,40
9650071750	JC2-KB Plus 10x70/15 SW15	10 mm	15 mm	25 db	384,80
9650071756	JC2-KB Plus 10x80/25 SW15	10 mm	25 mm	25 db	398,90
9650071762	JC2-KB Plus 10x90/5/35 SW15	10 mm	5 - 35 mm	25 db	420,30
9650071765	JC2-KB Plus 10x100/15/45 SW15	10 mm	15 - 45 mm	25 db	446,30
9650071771	JC2-KB Plus 10x120/35/65 SW15	10 mm	35 - 65 mm	25 db	488,90
9650071777	JC2-KB Plus 10x140/55/85 SW15	10 mm	55 - 85 mm	25 db	538,60
9650071783	JC2-KB Plus 10x160/75/105 SW15	10 mm	75 - 105 mm	25 db	577,70
9650071785	JC2-KB Plus 14x75/10 SW21	14 mm	10 mm	10 db	730,40
9650071811	JC2-KB Plus 14x100/35 SW21	14 mm	35 mm	10 db	851,10
9650071826	JC2-KB Plus 14x130/15/65 SW21	14 mm	15 - 65 mm	10 db	930,40
9650071839	JC2-KB Plus 14x150/35/85 SW21	14 mm	35 - 65 mm	10 db	982,50



JC2-KB 6



ETA-17/0835

ETA-18/0221

JC2-KB Plus 8/10/14



ETA-21/0200

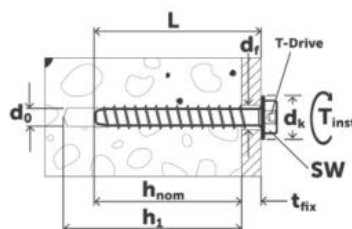

Csavarbehajtás JC-KB 6: **SW13/T30**

Csavarbehajtás JC-KB 8: **SW13**

Csavarbehajtás JC-KB 10: **SW15**

Csavarbehajtás JC-KB 14: **SW21**

Ajánlott betoncsavar terhelések

Menetes szár	JC2-6	JC2 Plus 8	JC2 Plus 10	JC2 Plus 14			
Furatátmérő d_0 (mm)	6	8	10	14			
Eff. rögzítési mélység h_{eff} (mm)	42,5	39,2	51,9	42,5	68	49,3	91,8
Névleges furat mélység h_{nom} (mm)	55	50	65	55	85	65	115
Húzóerő repedésmentes beton N_{rec} (kN)	4,5	5,7	8,8	6,5	13,1	7,1	20,0
Nyíróerő repedésmentes beton V_{rec} (kN)	5,6	10,9	12,3	18,2	20,1	26,8	37,1
Húzóerő repedezett beton N_{rec} (kN)	2,1	3,1	5,7	3,6	9,0	4,0	14,3
Nyíróerő repedezett beton V_{rec} (kN)	4,5	10,9	12,3	13,6	20,1	18,7	37,1
Minimum alapanyag vastagság h_{min} (mm)	100	100	115	100	130	120	150
Minimum tengelytávolság s_{min} (mm)	35	35	35	40	40	60	60
Minimum peremtávolság c_{min} (mm)	35	35	35	40	40	60	60
Max meghúzási nyomaték T_{inst} (Nm)	14	45	85	100			
Csavarbehajtás	SW13 / TX30	SW13	SW15	SW21			

ACÉL DÜBELEK, INJEKTÁLÁS BETONCSAVAROK

Cikkszám	Típus - méret	lefogható anyag vtg.	Furat átmérő (d)	Rendelési egység	Nettó ár (Ft/db)
JC2 betoncsavar süllyesztett fejjel					
9650071605	Betoncsavar JC2-ST 6x45/5/10	5 -10 mm	6 mm	100 db	139,00
9650071607	Betoncsavar JC2-ST 6x50/10/15	10 - 15 mm	6 mm	100 db	142,00
9650071609	Betoncsavar JC2-ST 6x60/5/20	5 - 20 mm	6 mm	100 db	155,00
9650071613	Betoncsavar JC2-ST 6x80/25/40	25-40 mm	6 mm	100 db	202,00
9650071617	Betoncsavar JC2-ST 6x100/45/60	45 - 60 mm	6 mm	50 db	210,00

Csavarbehajtás: **T30**

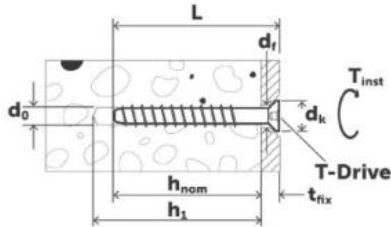

ETA-18/0221



JC2 betoncsavar M8/M10 metrikus belső menettel

9650071513	Betoncsavar JC2-IT 6x35 M8/M10	1 mm	6 mm	50 db	
9650071514	Betoncsavar JC2-IT 6x45 M8/M10	5 mm	6 mm	50 db	

Csavarbehajtás: **SW17**

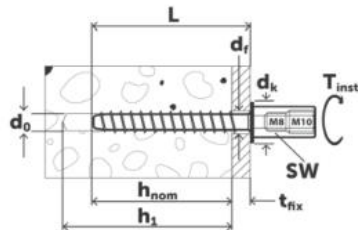

ETA-18/0221



JC2 betoncsavar D fejjel

9650071543	Betoncsavar JC2-FR 6x35/1	1 mm	6 mm	100 db	
9650071545	Betoncsavar JC2-FR 6x45/5	5 mm	6 mm	100 db	144,40
9650071549	Betoncsavar JC2-FR 6x60/5/20	20 mm	6 mm	50 db	151,50



ETA-18/0221

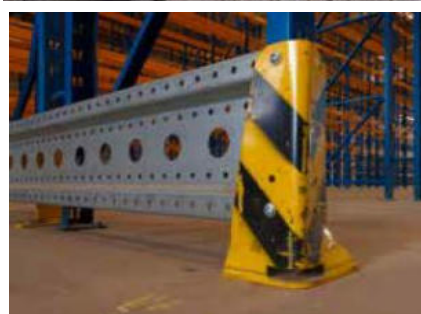

EGYÉB RÖGZÍTÉSEK

Cikkszám	Típus - méret	Furat átmérő/mélység	lefogható anyag vtg.	Rendelési egység	Nettó ár (Ft/db)
Fém beütők (födémfüggeszték)					
9999500621	ED-N 6x37	6/40 mm	0 - 5 mm	200 db	66,90

Felhasználási terület:

- Többszörös rögzítésű, nem teherhordó szerkezetek megfogásához, repedezett és repedésmentes betonba

Tulajdonságok:

- Nagy teherbírású, repedezett és repedésmentes betonban
- Kis átmérő furat szükséges a telepítéshez
- Gyors és biztonságos telepítés

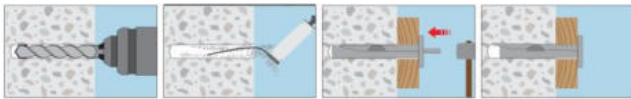

ETA 14/0132*

Fém beütő dübel

9999500575	Beütő dübel MKT N-K 6-0-5/39	6/40 mm	0 - 5 mm	200 db	132,60
9999500576	Beütő dübel MKT N-K 6-5-10/44	6/40 mm	5- 10 mm	200 db	136,70

Felhasználási terület:

- Többszörös rögzítésű, nem teherhordó szerkezetek megfogásához, repedezett és repedésmentes betonba .
- Az N szöghorgony egyesíti a csavarhorgony előnyeit a még egyszerűbb szereléssel. A horgonyt csak a rögzítésen be kell illeszteni a furatba és kalapáccsal telepíteni.

Tulajdonságok:

- Nagy teherbírású, repedezett és repedésmentes betonban
- Kicsi átmérő furat szükséges a telepítéshez
- Gyors, egyszerű telepítés: csak be kell kalapálni a furatba
- Csökkentett rögzítési mélység (25 mm) a kevesebb fúrási erő érdekében
- Nagyon kicsi perem és tengelytávolságok mellett alkalmazható



ETA 11/0240

TWIXX SDS-Plus 2 ÉLŰ FÚRÓSZÁRAK - BETONRA

Maximális fúrési sebesség: A dinamikus, vésőformájú fúróhegy gyors behatolást és optimális anyageltávolítást biztosít.

Maximális tartósság: A leteherbíróbb keményfém fúróhegy optimális kivitelben készült, rendkívül erős forrasztás tartja és páratlan tartósságot biztosít még az acélerősítésű betonban is.



Cikkszám	Típus - Méret	Fúrési fordulatszám U/perc	Rendelési egység	Nettó ár (Ft/db)
9999500129	Fúró SDS-Plus 5x110/50		10	969,80
9999500165	Fúró SDS-Plus 5x160/100		10	1 102,00
9999500227	Fúró SDS-Plus 5x210/150		10	1 813,00
9999500130	Fúró SDS-Plus 5,5x110/50		10	1 073,60
9999500131	Fúró SDS-Plus 5,5x160/100		10	1 295,00
9999500132	Fúró SDS-Plus 6x110/50		10	945,60
9999500133	Fúró SDS-Plus 6x160/100		10	1 029,20
9999500160	Fúró SDS-Plus 6x210/150		1	1 623,00
9999500134	Fúró SDS-Plus 6x260/200		1	2 183,00
9999502228	Fúró SDS-Plus 6x350/300		1	3 512,00
9999500005	Fúró SDS-Plus 6x460/400		1	3 963,00
9999502311	Fúró SDS-Plus 6x600/550		1	7 427,00
9999500136	Fúró SDS-Plus 8x160/100		10	1 167,00
9999500137	Fúró SDS-Plus 8x210/150		10	1 623,00
9999500156	Fúró SDS-Plus 8x260/200		10	2 094,00
9999501340	Fúró SDS-Plus 8x310/250		1	3 788,00
9999502320	Fúró SDS-Plus 8x360/300		1	3 757,00
9999500167	Fúró SDS-Plus 8x460/400		1	3 886,00
9999500354	Fúró SDS-Plus 8x600/550		1	6 845,00
9999500139	Fúró SDS-Plus 10x160/100		10	1 397,00
9999500157	Fúró SDS-Plus 10x210/150		10	1 782,00
9999500140	Fúró SDS-Plus 10x260/200		10	2 222,00
9999500163	Fúró SDS-Plus 10x310/250		1	2 979,00
9999500036	Fúró SDS-Plus 10x350/300		1	4 003,00
9999500141	Fúró SDS-Plus 10x460/400		1	4 372,00
9999500142	Fúró SDS-Plus 12x160/100		8	1 807,00
9999500158	Fúró SDS-Plus 12x210/150		8	2 157,00
9999500143	Fúró SDS-Plus 12x260/200		8	2 643,00
9999500353	Fúró SDS-Plus 12x310/250		1	3 229,00
9999500145	Fúró SDS-Plus 14x160/100		1	2 450,00
9999500159	Fúró SDS-Plus 14x200/150		1	3 011,00
9999500146	Fúró SDS-Plus 14x250/200		1	3 468,00
9999500169	Fúró SDS-Plus 14x300/250		1	3 721,00
9999500148	Fúró SDS-Plus 16x200/150		1	3 369,00
9999500149	Fúró SDS-Plus 16x250/200		1	4 113,00
9999500154	Fúró SDS-Plus 16x300/250		1	4 544,00
9999502401	Fúró SDS-Plus 18x200/150		1	4 597,00
9999500150	Fúró SDS-Plus 18x250/200		1	5 380,00
9999500164	Fúró SDS-Plus 18x300/250		1	6 089,00
9999502402	Fúró SDS-Plus 20x200/150		1	5 579,00
9999500155	Fúró SDS-Plus 20x300/250		1	6 613,00
9999502095	Fúró SDS-Plus 22x250/200		1	8 249,00
9999500045	Fúró SDS-Plus 22x450/400		1	10 705,00
9999502096	Fúró SDS-Plus 24x250/200		1	9 131,00
9999500151	Fúró SDS-Plus 24x450/400		1	13 122,00
9999500046	Fúró SDS-Plus 25x250/200		1	9 282,00
9999500152	Fúró SDS-Plus 25x450/400		1	13 741,00

EJOT® SDS-Plus 4 ÉLŰ FÚRÓSZÁRAK - BETONRA

Maximális fúrási sebesség: A TURBO HEAD Xpro 4 élű fúrószer, erősített maggal, edzett króm-nikkel-molibdén alapanyagból készült. Az Xpro 4 élvonal a központi csúccsal és 1.120°C-os magas hőmérsékletű forrasztással van rögzítve.



Cikkszám	Típus - Méret	Fúrési fordulatszám U/perc	Rendelési egység	Nettó ár (Ft/db)
9270055210	Fúró SDS-Plus 5,5x210/150 EJOT 4-élű		1	2 400,00
9270055260	Fúró SDS-Plus 5,5x260/200 EJOT 4-élű		1	3 330,00
9270055310	Fúró SDS-Plus 5,5x310/250 EJOT 4-élű		1	4 610,00
9270055460	Fúró SDS-Plus 5,5x460/400 EJOT 4-élű		1	7 390,00
9270006110	Fúró SDS-Plus 6x110/50 EJOT 4-élű		1	2 282,00
9270006160	Fúró SDS-Plus 6x160/100 EJOT 4-élű		1	1 950,00
9270006260	Fúró SDS-Plus 6x260/200 EJOT 4-élű		1	4 716,00
9270008160	Fúró SDS-Plus 8x160/100 EJOT 4-élű		1	3 104,00
9270008260	Fúró SDS-Plus 8x260/200 EJOT 4-élű		1	4 551,00
9270008310	Fúró SDS-Plus 8x310/250 EJOT 4-élű		1	5 899,00
9270008360	Fúró SDS-Plus 8x360/300 EJOT 4-élű		1	7 213,00
9270008410	Fúró SDS-Plus 8x410/350 EJOT 4-élű		1	9 167,00
9270008460	Fúró SDS-Plus 8x460/400 EJOT 4-élű		1	10 712,00
9270008600	Fúró SDS-Plus 8x600/540 EJOT 4-élű		1	16 676,00
9270010160	Fúró SDS-Plus 10x160/100 EJOT 4-élű		1	2 563,00
9270010260	Fúró SDS-Plus 10x260/200 EJOT 4-élű		1	3 590,00
9270010360	Fúró SDS-Plus 10x360/300 EJOT 4-élű		1	5 830,00
9270012160	Fúró SDS-Plus 12x160/100 EJOT 4-élű		1	4 141,00
9270012260	Fúró SDS-Plus 12x260/200 EJOT 4-élű		1	4 210,00
9270014160	Fúró SDS-Plus 14x160/100 EJOT 4-élű		1	5 750,00
9270014260	Fúró SDS-Plus 14x260/200 EJOT 4-élű		1	6 430,00
9270016160	Fúró SDS-Plus 16x160/100 EJOT 4-élű		1	6 940,00
9270016260	Fúró SDS-Plus 16x260/200 EJOT 4-élű		1	8 970,00

EJOT® KARÁT FÚRÓSZÁRAK ÜREGES TÉGLÁRA ÉS FALAZATOKRA

Erős fúrók, speciális köszörülésű keményfémlapkával. Gyors és roncsolásmentes fúrás **ütő impulzus nélkül** üreges falazatokban, kőzetben.



Cikkszám	Típus - Méret	Fúrési fordulatszám U/perc	Rendelési egység	Nettó ár (Ft/db)
9200000075	SDS Karátfúró 8x210/150		1	*
9200000069	SDS Karátfúró 8x260/200		1	*
9200000087	SDS Karátfúró 8x310/250		1	*
9200000076	SDS Karátfúró 8x450/400		1	*

* Aktuális árakról kérjük érdeklődjön kollégáinknál!

EXTREME2 SDS-Plus FÚRÓSZÁRAK - BETONRA

A különleges lapkakeménység hosszabb élettartamot és nagyobb teherbírást eredményez. Optimális spirálkialakítás hatékony anyageltávolítást eredményez. Az új csúcskialakítás gyorsabb behatolási sebességet, hosszabb élettartamot, gyorsabb fúrást és még nagyobb tartósságot biztosít.



Cikkszám	Típus - Méret	Fúrési fordulatszám U/perc	Rendelési egység	Nettó ár (Ft/db)
9999500029	Fúró SDS-Plus 5,5x210/150 EXTREME2		10	2 100,00
9999500030	Fúró SDS-Plus 5,5x260/200 EXTREME2		10	3 460,00
9999500031	Fúró SDS-Plus 5,5x310/250 EXTREME2		5	4 680,00

EJOT® drillIX FÚRÓSZÁRAK ÉS FÚRÓSZÁR HOSSZABBÍTÓK

Az EJOT drillIX fúrószer hosszabbító, a speciális tervezésű csatlakozójával a rövid keményfémlapkás kónuszos befogású ütvefúrószerakhoz alkalmazható. Kiválóan alkalmas extra mély furatok elkészítésére is.

Kompatibilis EJOT drill kónuszos és az EJOT EcoTek frézer fúrószerakkal. Az EJOT drillIX alkalmazásával a pneumatikus ütvefúró kalapácsok ütési impulzusa jobban átvihető a fúrószerára a hosszabbításán keresztül. A lapostető szigetelés rögzítőelemeinek telepítése megkönnyíthető a drillIX alkalmazásával. A fúrószer hosszabbító geometriája kibővíti a vízzáró szigetelést és a hőszigetelést, így megkönnyíti a dübel bejuttatását és telepítését a szigetelési rétegrendben.



Cikkszám	Típus - Méret	Fúrési fordulatszám U/perc	Rendelési egység	Nettó ár (Ft/db)
9271950000	EJOT drillIX 500 mm SDS-plus fúrószer hosszabbító		1	25 470,00
9151950003	EJOT drillIX kiütőék 3 db-os készlet		1	11 153,00

EJOT® drill KÓNUSZOS FÚRÓSZÁRAK

EJOT drill keményfémlapkás betonfúrók, EJOT drillIX hosszabbítóval történő előfúrásokhoz



Cikkszám	Típus - Méret	Fúrési fordulatszám U/perc	Rendelési egység	Nettó ár (Ft/db)
9270050160	EJOT drill 5,0x160/100 kónuszos fúrószer		10	2 251,00
9270055160	EJOT drill 5,5x160/100 kónuszos fúrószer		10	2 792,70
9270060160	EJOT drill 6,0x160/100 kónuszos fúrószer		10	3 401,60

EJOT® EcoTek FRÉZER KÓNUSZOS FÚRÓSZÁRAK

EJOT Ecotek frézer keményfémlapkás lépcsős betonfúrók, EJOT drillIX hosszabbítóval történő előfúrásokhoz



Cikkszám	Típus - Méret	Fúrési fordulatszám U/perc	Rendelési egység	Nettó ár (Ft/db)
9270005052	EcoTek frézer 5,0/119-52 kónuszos fúrószer		1	5 623,00
9270060102	EcoTek frézer 6,0/100-35 kónuszos fúrószer		1	5 202,00



HSS FÉM FÚRÓSZÁRAK

Precíziós HSS fúrószerkezetek, ipari minőségben, speciálisan köszörült, nagy teljesítményű gyorsacélból. A HSS acélfúróval kisebb előtolás mellett is gyorsabb előfúrás érhető el. Rövid fúrószerkezet csökkenti a fúrótörés kockázatát és hosszabb élettartamot eredményez.

Cikkszám	Típus - Méret	Fúrési fordulatszám U/perc	Rendelési egység	Nettó ár (Ft/db)
9999500386	Lépcsős fúró 4-30 x 100		1	17 455,00
9250491000	Fúró D-4,2/ 55 HSS	900	10	1 117,00
9250403000	Fúró D-5,0/ 60 HSS	900	10	1 142,00
Ø 4,5				
9250434000	Fúró S-4,5/ 60 HSS	900	10	2 005,00
9250436000	Fúró S-4,5/175 HSS	900	10	4 387,00
9250450235	Fúró S-4,5/235 HSS	900	1	14 525,00
9250450295	Fúró S-4,5/295 HSS	900	1	20 980,00
Ø 5,0				
9250409000	Fúró S-5,0/ 60 HSS	900	10	1 626,00
9250411000	Fúró S-5,0/125 HSS	900	10	1 922,00
9250413000	Fúró S-5,0/220 HSS	900	10	3 368,00
9250414000	Fúró S-5,0/250 HSS	900	10	5 028,00
Ø 5,3				
9250415000	Fúró S-5,3/ 60 HSS	800	10	1 741,00
9250417000	Fúró S-5,3/125 HSS	800	10	2 037,00
9250419000	Fúró S-5,3/220 HSS	800	10	3 303,00
9250438000	Fúró S-5,3/290 HSS	800	10	5 093,00
Ø 5,5				
9250423000	Fúró S-5,5/220 HSS	750	10	3 204,00
9250492000	Fúró S-5,5/250 HSS	750	10	4 682,00
9250424000	Fúró S-5,5/290 HSS	750	10	5 701,00
Ø 5,7				
9250425000	Fúró S-5,7/ 65 HSS	700	10	1 675,00
9250427000	Fúró S-5,7/125 HSS	700	10	1 971,00
9250428000	Fúró S-5,7/170 HSS	700	10	2 514,00
9250429000	Fúró S-5,7/220 HSS	700	10	2 907,00
9250432000	Fúró S-5,7/250 HSS	700	10	4 338,00
9250433000	Fúró S-5,7/290 HSS	700	10	4 814,00
Ø 5,8				
9250580125	Fúró S 5,8/125 HSS	700	10	2 168,00
9250580150	Fúró S 5,8/150 HSS	700	10	3 303,00
9250580200	Fúró S 5,8/200 HSS	700	10	3 780,00
9250580230	Fúró S 5,8/230 HSS	700	10	5 192,00
Ø 6,8				
9250510000	Fúró S-6,8/225-30 HSS	700	1	6 687,00
9250680325	Fúró S-6,8/325-30 HSS	700	1	16 020,00
Ø 7,2				
9250494000	Fúró S-7,2/225-30 HSS	700	1	13 462,00
9250720325	Fúró S-7,2/325-30 HSS	700	1	13 767,00

CSAVARBEHAJTÓHEGYEK

Cikkszám	Típus - Méret	Szárhossz	Befogás	Rendelési egység	Nettó ár (Ft/db)
9999501357	Csavarbehajtóhegy PH2-1/4"x25	25 mm	1/4"	10 db	244,20
9250709000	Csavarbehajtóhegy PH2-1/4"x50	50 mm	1/4"	10 db	498,30
9200000127	Csavarbehajtóhegy PH2-1/4"x127	127 mm	1/4"	5 db	1 995,00
9200000152	Csavarbehajtóhegy PH2-1/4"x152	152 mm	1/4"	5 db	2 534,00
9200000200	Csavarbehajtóhegy PH2-1/4"x200	200 mm	1/4"	5 db	2 675,00
7999001679	Csavarbehajtóhegy PH2-1/4"x300 kétvégű	300 mm	1/4"	1 db	3 500,00
9200000350	Csavarbehajtóhegy PH2-1/4"x350	350 mm	1/4"	1 db	4 850,00



9150008000	Csavarbehajtóhegy T25-1/4"x25	25 mm	1/4"	10 db	459,20
------------	-------------------------------	-------	------	-------	---------------

9250431000	Csavarbehajtóhegy T30-1/4"x25	25 mm	1/4"	10 db	459,20
9253014200	Csavarbehajtóhegy T30-1/4"x200	200 mm	1/4"	1 db	5 652,00
9253014250	Csavarbehajtóhegy T30-1/4"x250	250 mm	1/4"	1 db	6 143,00
9253014350	Csavarbehajtóhegy T30-1/4"x350	350 mm	1/4"	1 db	6 554,00



9999501366	Csavarbehajtóhegy T40-1/4"x25	25 mm	1/4"	10 db	442,50
------------	-------------------------------	-------	------	-------	---------------

9250612000	Csavarbehajtóhegy PH2-M6x35 ECOset HTK	35 mm	M6	10 db	2 328,00
9250251425	Csavarbehajtóhegy T25-M6x33	33 mm	M6	1 db	4 362,00
9250251430	Csavarbehajtóhegy T30-M6x33	33 mm	M6	1 db	4 069,00



8595100000	EcoTek Tool komplett 1/4"x600		M6	1 db	29 263,00
------------	-------------------------------	--	----	------	------------------



9150000004	Bit-szár hosszabbító-rugós M6x600	600 mm	M6	1 db	9 071,00
------------	-----------------------------------	--------	----	------	-----------------

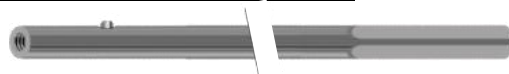

9150506031	Bit-szár rugós BT-1/4"-1/4"x57	57 mm	1/4"	1 db	4 100,00
9250530000	Bit-szár rugós BT-1/4"-1/4"x200	200 mm	1/4"	1 db	6 035,00
9250010120	Bit-szár rugós BT-1/4"-1/4"x250	250 mm	1/4"	1 db	6 548,00



CSAVARBEHAJTÓKULCSOK

Cikkszám	Típus - Méret	Szárhossz	Befogás	Rendelési egység	Nettó ár (Ft/db)
9250705106	Behajtókulcs K-SW7-1/4"x50 golyós+rugós	50 mm	1/4"	1 db	2 976,00
9250705104	Behajtókulcs K-SW8-1/4"x50 golyós+rugós	50 mm	1/4"	1 db	3 134,00
9250705105	Behajtókulcs K-SW3/8"-1/4"x50 golyós+rug	50 mm	1/4"	1 db	3 324,00
9250705102	Behajtókulcs K-SW10-1/4"x50 golyós+rugós	50 mm	1/4"	1 db	3 134,00
9250705103	Behajtókulcs K-SW13-1/4"x50 golyós+rugós	50 mm	1/4"	1 db	3 673,00



9152900000	Behajtókulcs EJOT® SW8 VARIO Tool	65 mm	1/4"	1 db	6 304,00
------------	-----------------------------------	-------	------	------	-----------------



9999501374	Csavarbehajtókulcs M-SW7-1/4"x65	65 mm	1/4"	1 db	1 187,00
9999501375	Csavarbehajtókulcs M-SW8-1/4"x65	65 mm	1/4"	1 db	1 187,00
9999501373	Csavarbehajtókulcs M-SW3/8-1/4"x65	65 mm	1/4"	1 db	1 255,00
9999501376	Csavarbehajtókulcs M-SW10-1/4"x65	65 mm	1/4"	1 db	1 255,00
9999502238	Csavarbehajtókulcs M-SW11-1/4"x65	50 mm	1/4"	1 db	1 304,00
9999501377	Csavarbehajtókulcs M-SW13-1/4"x65	65 mm	1/4"	1 db	1 362,00



EJOT® FR-tool, Variotool, LT-tool CSAVARBEHAJTÓKULCSOK

Cikkszám	Típus - Méret	Szárhossz	Befogás	Rendelési egység	Nettó ár (Ft/db)
EJOT® "FR" csavarokhoz					
9153600000	EJOT FR-tool csavarbehajtó kulcs komplett		1/4"	1 db	17 550,00
9150011000	EJOT FR-tool Bit TX 25/70		1/4"	1 db	1 203,00



9152600000	EJOT FR-tool Kompakt csavarbehajtó kulcs		1/4"	1 db	3 149,00
------------	--	--	------	------	-----------------



EJOT® "FR" alátét nélküli csavarokhoz

9153630000	EJOT FR-variotool csavarbehajtó kulcs komplett		1/4"	1 db	23 403,00
9151600009	EJOT FR-variotool Bit TX 25/70		1/4"	1 db	4 465,00



EJOT® "LT" csavarokhoz

9152700000	EJOT LT-tool Kompakt csavarbehajtó kulcs		1/4"	1 db	2 373,00
------------	--	--	------	------	-----------------



PROFILKITÖLTŐK



Gyártó megnevezése és terméke	Profilkitöltő típusa	Csomag egység	"A" oldal	Nettó ár (Ft/db)	"B" oldal	Nettó ár (Ft/db)
ArcelorMittal	21 / 115	MTR 21/115*	150 db	236,00		281,00
	39 / 333	HA 39/333	150 db	348,00		479,00
	42 / 333	HA 42/333	130 db	380,00		519,00
	44 / 180	HA 44/180*	130 db	376,00		469,00
	153 / 290	HA 153/290	100 db	682,00		1 117,00
BROLLO Marcegaglia	PGB TD5	Brolló 5	150 db	357,00		494,00
	PGB TD5 RO	Brolló 5 RO	150 db	357,00		494,00
	PGB TD3	Brolló 3	150 db	357,00		494,00
BRUCHA	DP 72; 82; 102	DP 42/333	150 db	367,00		498,00
	DP-F 93;113;153;183;233	DP-F 33/250	150 db	352,00		460,00
KINGSPAN	KS 1000 RW	KS 1000 RW	150 db	376,00		469,00
	KS 1000 FF	KS 1000 FF	150 db	376,00		469,00
LATTONEDIL	ISOCOPRE	ISOCOPRE 37/200	150 db	357,00		405,00
	EUROCOPE	EUROCOPE 38/333	150 db	348,00		479,00
Joriside	Jl Ecopanel 1000	DP-F 33/250	150 db	352,00		460,00
	Jl ISOROOF 1000	MT 45/333	130 db	395,00		536,00
	Jl 35.207.1035	HA 34/207	150 db	329,00		376,00
	Jl 45.333.1000	MT 45/333	130 db	395,00		536,00
SWEDSTEEL	A38 - P 1000 - G4	GLAMET A38	150 db	348,00		479,00
METECNO	A42 - P 1000 - G4	GLAMET A42	150 db	380,00		517,00
Polmetal	TH 20/182,5	TH 20	150 db	258,00		300,00
	TH 35/214	TH 35	150 db	352,00		399,00
	TH 45/204	TH 45	150 db	424,00		517,00
Hoesch	T 35.1	PS 35/207	150 db	329,00		376,00
	T 40.1	PS 40/183	150 db	352,00		424,00
	T 41	HP AL 41/160	150 db	0,00		0,00
	T 50.1	PS 50/250	130 db	424,00		540,00
	T 85.1	RAN 85/280	130 db	606,00		716,00
	TL 75; TL 95; TL 115	TL 75/95	130 db	357,00		466,00
	18/76 sinus lemez	HP 18/76	150 db	0,00		281,00
TRIMO	SNV 60; 80; 100; 120	Trimo 39/250	150 db	328,00		453,50

TÖMÍTŐSZALAGOK

Cikkszám	Típus-méret	Méret, jellemző	Rendelési egység	Nettó ár (Ft/fm)
----------	-------------	-----------------	------------------	------------------

Teroson tömítő és ragasztó szalag

Alkalmazható: Műanyag és fém díszítő elemek ragasztására, rögzítésére, jármű konténer gyártásánál, különböző anyagok átlapolására, ragasztására és tömítésére.

Polietilén fóliák, egyéb műanyag elemek ragasztására. Különböző fémek közötti szigetelésre és elektrolitikus korrózió megakadályozására.

9999502110	Teroson RB 81 20x2 mm	20 x 2 mm	30 fm/tek.	394,80
------------	-----------------------	-----------	------------	---------------



Butyl tömítő és ragasztó szalag

Alkalmazható: Párazáró tetőfóliák átlapolásánál, párazárásnál, autóiipari és légtechnikai célokra, építőipari lemezelési munkáknál átlapolások tömítésére.

9999502048	Butyl szalag 10/2 mm	10 x 2 mm	22,5 fm/tek.	148,10
------------	----------------------	-----------	--------------	---------------



PE öntapadó habszalagok

Öntapadó zártcellás szerkezetű PE habszalag, egy oldalon öntapadó kivitelben

Alkalmazási terület:

Építőiparban: tömítésre, távtartásra, rezgécscillapításra 2 mm, 3 mm vastagságban, nedvesség, por-, pára-, huzat - hőhidmentesítési célokra és gipszkartonozáshoz.

9999502015	PE öntapadó habszalag 2x20	2 x 20 mm	20 fm/tek.	51,50
9999502017	PE öntapadó habszalag 3x10	3 x 10 mm	30 fm/tek.	30,50
9999502016	PE öntapadó habszalag 3x30	3 x 30 mm	30 fm/tek.	62,00
9999502278	PE öntapadó habszalag 3x50	3 x 50 mm	30 fm/tek.	100,90
9999501288	PE öntapadó habszalag 5x50	5 x 50 mm	20 fm/tek.	310,80



TP300 Hézag-tömítő dagadó öntapadós szalag

A TP300 egy előre összenyomott, egyoldalú, öntapadó résszel ellátott tágulószalag, akril polimerrel impregnált, nyitott cellás PUR alapanyagból, szürke színben. Kül- és beltérben használható, megakadályozza a légmozgásokat és a hőhidak képződését. Szél-, por-, huzat- és csapóeső-álló 300 Pa-ig.

9999502019	Dagadó öntapadós szalag 10/2	fuga szél. 0-2 mm	25 fm/tek.	101,90
9999502020	Dagadó öntapadós szalag 10/3	fuga szél. 0-3 mm	18 fm/tek.	130,20
9999502021	Dagadó öntapadós szalag 15/4	fuga szél. 3-5 mm	13 fm/tek.	199,50



Alu butilszalag egyoldalon öntapadó

Egyoldalon öntapadó butilkaucsuszalag a csatlakozások, varratok és átfedések tömítésére, javítására szolgál kül- és beltérben, melyeknél pára- és vízzáró tömítés szükséges (például ablakoknál, függönyfalaknál és homlokzatoknál). A butilkaucsuk tömítőanyag alufóliával, 10 év UV-álló képességgel rendelkezik. Felhasználási hőmérséklet +5°C és +40°C között hőmérsékleten javasolt.

9999502484	Alu butilszalag 40 mm/25 m	40 mm	25 fm/tek.	325,50
9999502486	Alu butilszalag 60 mm/25 m	60 mm	25 fm/tek.	578,60
9999502487	Alu butilszalag 75 mm/25 m	75 mm	25 fm/tek.	853,70
9999502489	Alu butilszalag 100 mm/25 m	100 mm	25 fm/tek.	1 073,00



Teroson tömítő anyagok

9999502027	Teroson MS 930 /szürke	szürke	570 ml	4 988,00
	Teroson MS 930 /fehér	fehér	570 ml	4 988,00
9999502088	Teroson MS 930 /fekete	fekete	570 ml	4 988,00





2310 Szigetszentmiklós,
Leshegy út 16.
megrendeles@ejot.com

EJOT megrendelészám

EJOT szállítólevélszám

Megrendelői adatok

Cég neve			
Megrendelő neve			
Adószám			
Irányítószám, helység, utca házsám			
Megrendelő	E-mail cím:	Telefon:	
Üzletág kód	323-BF <input type="checkbox"/>		
Értékesítői kód	7119-PP <input type="checkbox"/> 7120-HG <input type="checkbox"/> 7123-PG <input type="checkbox"/> 7433-VL <input type="checkbox"/>		

Szállítási adatok

Címzett cég neve			
Áruátvevő	Név:	Telefon:	
Irányítószám, helység, utca házsám			
Szállítási mód	Személyes átvétel <input type="checkbox"/> Futárszolgálat <input type="checkbox"/> HSZ <input type="checkbox"/>		
Projekt megnevezése, megrendelési szám			
Szállítási határidő			
Fizetési mód	Készpénz <input type="checkbox"/> Utánvét <input type="checkbox"/> Előre utalás <input type="checkbox"/> Átutalás msz. <input type="checkbox"/>		

Termékadatok

Ssz.	Cikkszám	Megnevezés	db	Nettó ár	Megjegyzés
1.					
2.					
3.					
4.					
5.					
6.					
7.					
8.					
9.					
10.					
11.					
12.					
13.					
14.					
15.					

Dátum: _____

Aláírás: _____

* Figyelem, a szürke mezővel megjelölt részek kitöltése kötelező!

ÁSZF – ÉSZF **Általános Szerződési Feltételek az EJOT Csoport kapcsolt vállalatainak**

Általános Szerződési Feltételek - Értékesítési és szállítási feltételek az alábbi linken teljes terjedelmében letölthető:



Általános információk:

Szállítás, áruátvétel, megrendelés feldolgozás

Az EJOT Hungaria Kft. a Partnerek gyorsabb kiszolgálása érdekében a megrendelt termékek szállításához külső szállító szolgálatot vagy alvállalkozót vesz igénybe, a megrendelő költségére és rizikójára. A szállítási szolgáltató hibájából eredő kockázatokat a megrendelő viseli. A munkanapokon (hétfőtől péntekig) 12 óráig beérkező megrendeléseket még aznap, a később érkező megrendeléseket a következő munkanapon dolgozza fel. Normál szállítmányok esetében a szolgáltatók 24-48 órán belüli kiszállítást vállalnak munkanapon 8:00-16:00 között.

A külső szállító szolgálattal történő szállítás díjai:

Megrendelésenkénti nettó áruértékek alapján

- | | |
|---|--------------------------------|
| • 0 -50.000 Ft közötti áruérték esetén | 3.600 Ft + áfa |
| • 50.000 - 150.000 Ft közötti áruérték esetén | 4.900 Ft + áfa |
| • 150.000 - feletti áruérték esetén | 6.500 Ft + áfa / raklap |

Időérzékeny és 50 kg-nál könnyebb, kicsomagos küldeményeknél extra szállítói szolgáltatások is igénybe vehetők. Ezek felárai értékhatártól függetlenül a következők:

- | | |
|-------------------------------------|---------------------------|
| • 9.00 óra előtti kiszállítás | 5.800 Ft + áfa |
| • 10.00 óra előtti kiszállítás | 2.600 Ft + áfa |
| • 12.00 óra előtti kiszállítás | 1.500 Ft + áfa |
| • hétvégi kiszállítás | egyeztetés alapján |
| • „asztaltól asztalig” szolgáltatás | 2.200 Ft + áfa |

Az „asztaltól asztalig” szolgáltatás lényege, hogy a küldeményt kizárólag a megjelölt személynek adhatja át a szállító. Amennyiben ez a személy nem tartózkodik az átadás helyszínén, az áruátadás meghiúsul.

A Partner által előzetesen megrendelt és visszaigazolt áru személyesen is átvethető az EJOT Hungaria Kft. székhelyén (2310 Szigetszentmiklós, Leshegy út 16.), hétfőtől péntekig 7.30-15.00 óráig. A székhelyünkön történő átvételre, a megrendelés feldolgozása és az áru összekészítése után van lehetőség, amely nem soron kívül történik.

EJOT Hungaria Kft.
H-2310 Szigetszentmiklós, Leshegy út 16.
Telefon: +36 24 519 360
E-mail: megrendeles@ejot.com
Web: www.ejot.hu

